

Innehållsförteckning

Översikt	1
Allmän information	2
Låsning och upplåsning	3
Säten och säkerhetsbälten	4
Instrument och Reglage	5
Start och körning	6
För bekväm körning	7
I nödfall	8
Bilvård	9
Underhåll	10
Tekniska Data	11
Alfabetiskt register	12
Konformitetsdeklarationer	13

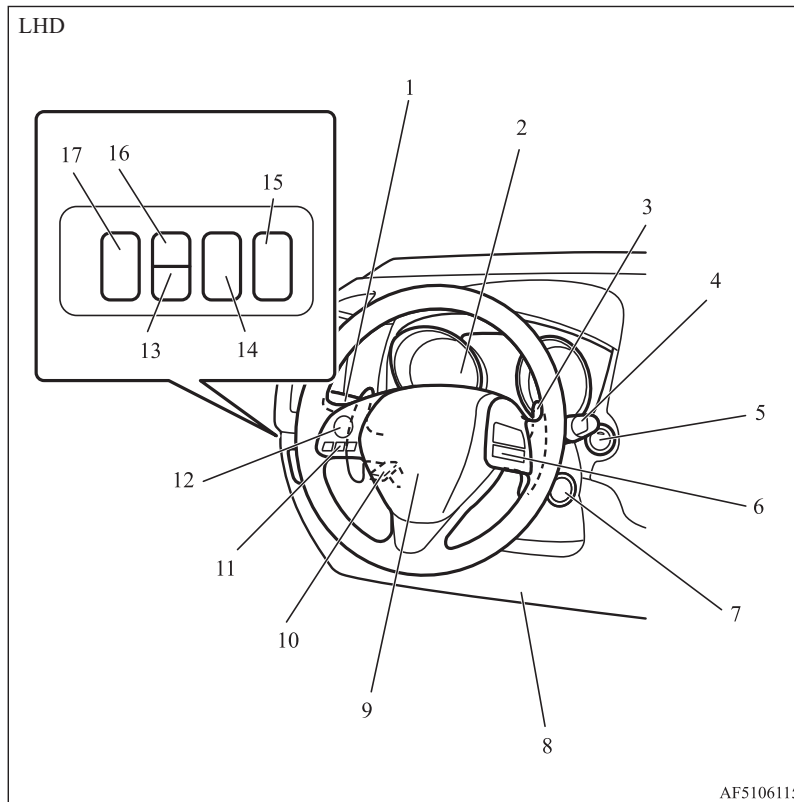

1. Spak för hel- och halvljus sid. 5-44
Spak för blinkers sid. 5-52
Strömställare för främre dimljus* sid. 5-53
Strömställare för dimbakljus sid. 5-54
Knapp för automatiskt helljus (AHB)* sid. 5-47
2. Instrument sid. 5-02
3. Växelpaddlar* sid. 6-25
4. Strömställare för vindrutetorkare och spolare sid. 5-54
Strömställare för bakrutetorkare och spolare sid. 5-57
5. Motorknapp* sid. 3-13
6. Strömställare för farthållaren* sid. 6-42
7. Tändningslås* sid. 6-11
8. SRS - knärockkudde för föraren* sid. 4-24, 4-28
9. Krockkudde (SRS) (för föraren) sid. 4-24, 4-28
Signalhorn sid. 5-59
10. Spak för höjd- och längdinställningsbar ratt sid. 6-07
11. Bluetooth® 2.0-gränssnitt* sid. 7-45
12. Fjärrkontrollreglage för ljudanläggningen på ratten* sid. 7-22
13. LDW-knapp (Lane Departure Warning)* sid. 6-67
14. Sonaromkopplare* sid. 6-77
15. PÅ/AV-knapp för Varning för döda-vinkeln (BSW)* sid. 6-61
16. ON/OFF-knapp för FCM (Forward Collision Mitigation) och RMS (Radar sensing misacceleration Mitigation System) (framåt)* sid. 6-51, 6-57
17. Strömställare för strålkastarinställning* sid. 5-51

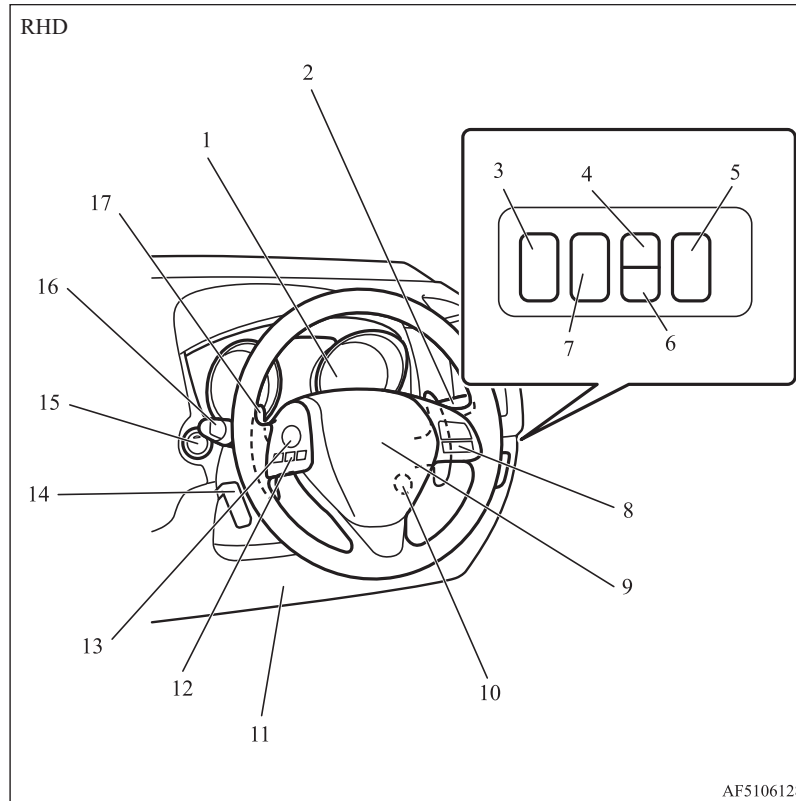

1. Instrument sid. 5-02
2. Strömställare för vindrutetorkare och spolare sid. 5-54
Strömställare för bakrutetorkare och spolare sid. 5-57
3. PÅ/AV-knapp för Varning för döda-vinkeln (BSW)* sid. 6-61
4. ON/OFF-knapp för FCM (Forward Collision Mitigation) och RMS (Radar sensing misacceleration Mitigation System) (framåt)* sid. 6-51, 6-57
5. Strömställare för strålkastarinställning* sid. 5-51
6. LDW-knapp (Lane Departure Warning)* sid. 6-67
7. Sonaromkopplare* sid. 6-77
8. Strömställare för farthållaren* sid. 6-42
9. Krockkudde (SRS) (för föraren) sid. 4-24, 4-28
Signalhorn sid. 5-59
10. Tändningslås* sid. 6-11
11. SRS - knärockkudde (för föraren)* sid. 4-28 ,
12. Bluetooth® 2.0-gränssnitt* sid. 7-45
13. Fjärrkontrollreglage för ljudanläggningen på ratten* sid. 7-22
14. Spak för höjd- och längdinställningsbar ratt sid. 6-07
15. Motorknapp* sid. 3-13
16. Spak för hel- och halvljus sid. 5-44
Spak för blinkers sid. 5-52
Strömställare för främre dimljus* sid. 5-53
Strömställare för dimbakljus sid. 5-54
Knapp för automatiskt helljus (AHB)* sid. 5-47
17. Växelpaddlar* sid. 6-25

Instrument och Reglage

1

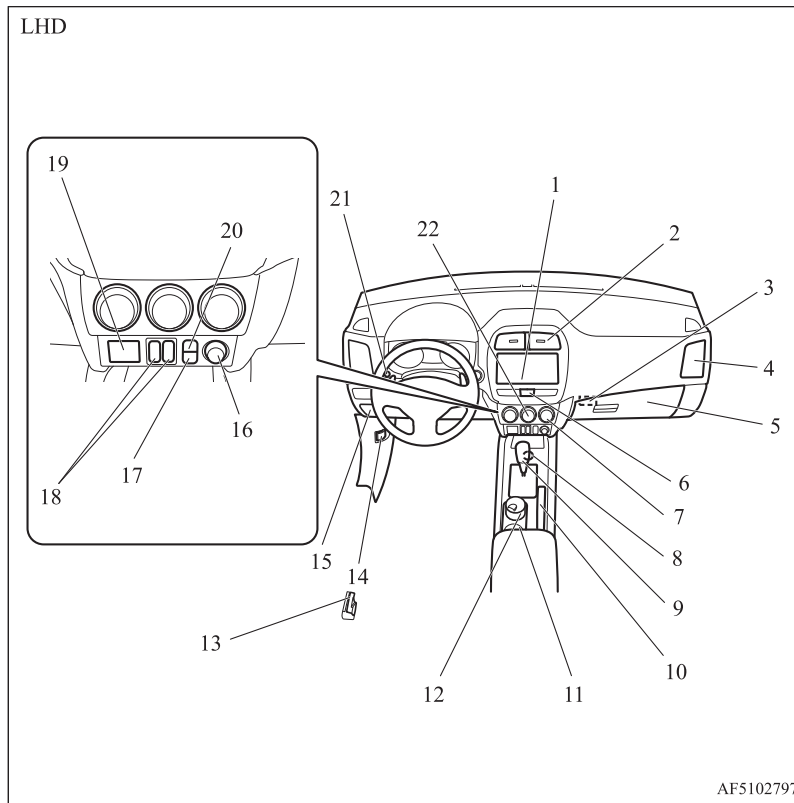

1. Audiosystem* sid. 7-11
AUDIO-DISPLAY*
Smartphone-link Display Audio (SDA)*
Smartphone-link Display Audio (SDA) navigeringssystem*
Mer information finns i den separata användarhandboken
2. Mittluftmunstycken sid. 7-02
3. Nyckeluttag* sid. 3-19
4. Sidoluftmunstycken sid. 7-02
5. På-av strömställare (ON-OFF) för krockkudden på passagerarsidan sid. 4-26
Handskfack sid. 7-76
6. Strömställare för varningsblinkers sid. 5-53
7. Strömställare för bakrutedefroster sid. 5-58
8. Körlägesväljare* sid. 6-28
9. Växelspak* sid. 6-19
Växelväljare* sid. 6-19
10. Spak för parkeringsbroms sid. 6-05
11. Mugghållare sid. 7-78
12. Askkopp* sid. 7-70
13. Spak för öppning av tankluckan sid. 2-03
14. Spak för frikoppling av motorhuven sid. 10-03
15. Säkringar sid. 10-17
16. Extra el-uttag* sid. 7-72
Cigarettändare* sid. 7-71
17. Auto Stop & Go (AS&G) OFF-knapp* sid. 6-14
18. Strömställare för uppvärmd stol* sid. 4-05
19. USB-ingång* sid. 7-67
20. Aktivt stabiliseringssystem (ASC) avstängningsknapp* sid. 5-04
21. Knapp för multiinformationsmätare sid. 5-04
22. Luftkonditionering* sid. 7-03

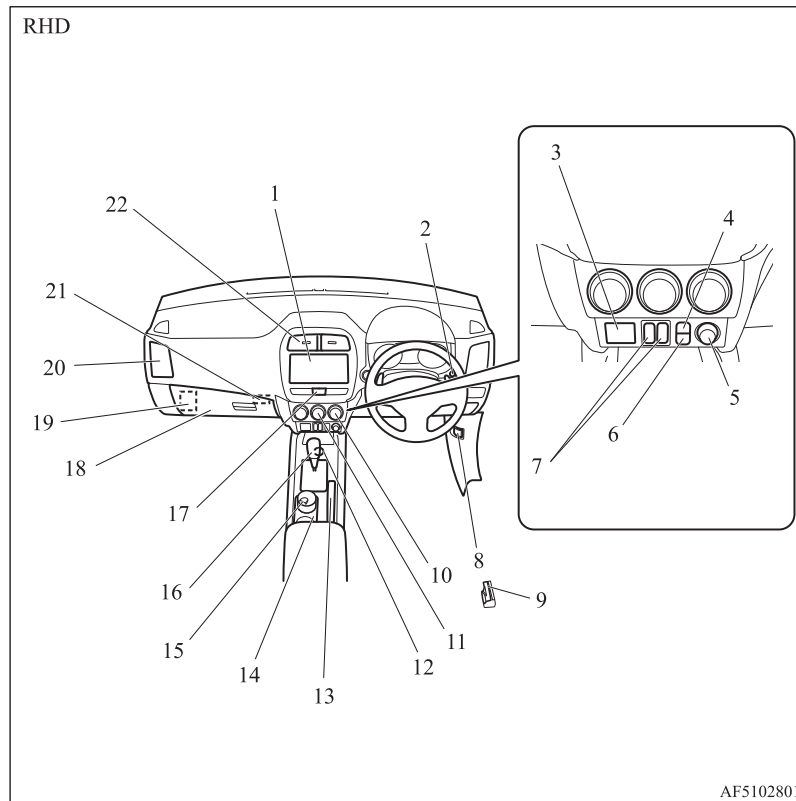

1. Audiosystem* sid. 7-11
AUDIO-DISPLAY*
Smartphone-link Display Audio (SDA)*
Smartphone-link Display Audio (SDA) navigeringssystem*
Mer information finns i den separata användarhandboken
2. Knapp för multiinformationsmätare sid. 5-04
3. USB-ingång* sid. 7-67
4. Aktivt stabiliseringssystem (ASC) avstängningsknapp* sid. 5-04
5. Extra el-uttag sid. 7-72
6. Auto Stop & Go (AS&G) OFF-knapp sid. 6-14
7. Strömställare för uppvärmd stol* sid. 4-05
8. Spak för frikoppling av motorhuvn sid. 10-03
9. Spak för öppning av tankluckan sid. 2-03
10. Strömställare för bakrutedefroster sid. 5-58
11. Luftkonditionering* sid. 7-03
12. Körlägesväljare* sid. 6-28
13. Spak för parkeringsbroms sid. 6-05
14. Mugghållare sid. 7-78
15. Askkopp* sid. 7-70
16. Växelspak* sid. 6-19
Växelväljare* sid. 6-19
17. Strömställare för varningsblinkers sid. 5-53
18. På-av strömställare (ON-OFF) för krockkudden på passagerarsidan sid. 4-26
Handskfack sid. 7-76
19. Säkringar sid. 10-17
20. Sidluftmunstycken sid. 7-02
21. Nyckeluttag* sid. 3-19
22. Mittluftmunstycken sid. 7-02

LHD

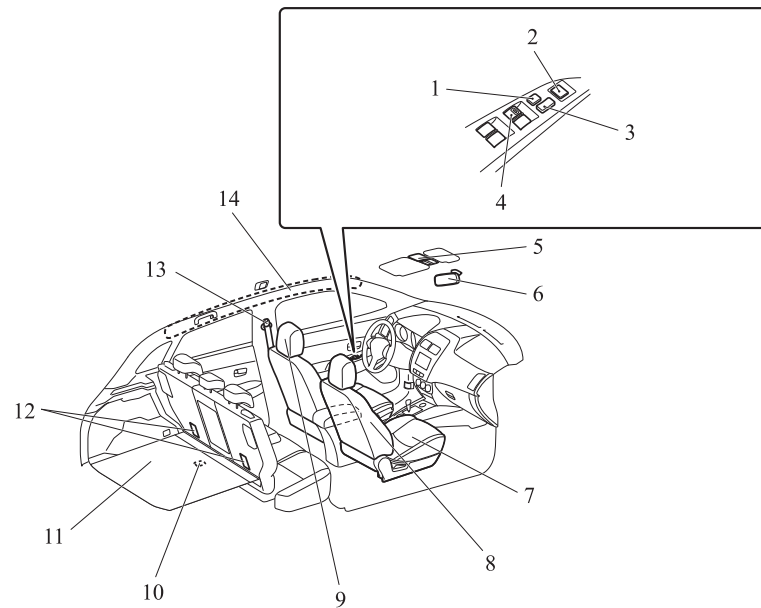

AF5102814

1. Fönsterlås sid. 3-39
2. Strömställare el-backspeglar sid. 6-09
3. Strömställare för centrallås sid. 3-25
4. Strömställare för elektriska fönsterhissar sid. 3-38
5. Omkopplare för nedtoning av solskyddsbelysning* sid. 7-74
6. Inre backspegel sid. 6-07
7. Framsäte sid. 4-03
Värmsäte* sid. 4-05
8. SRS - sidokrockkudde (för framsäten)* sid. 4-24, 4-31
9. Nackskydd sid. 4-06
10. Bagagerumslampa sid. 7-74
11. Fack under bagagerumsgolvet* sid. 7-78
12. Förankringspunkter för barnstolar sid. 4-21
13. Säkerhetsbälten sid. 4-08
Justerbar övre fästpunkt sid. 4-11
14. Krockkudde (SRS) - krockgardin* sid. 4-24, 4-32

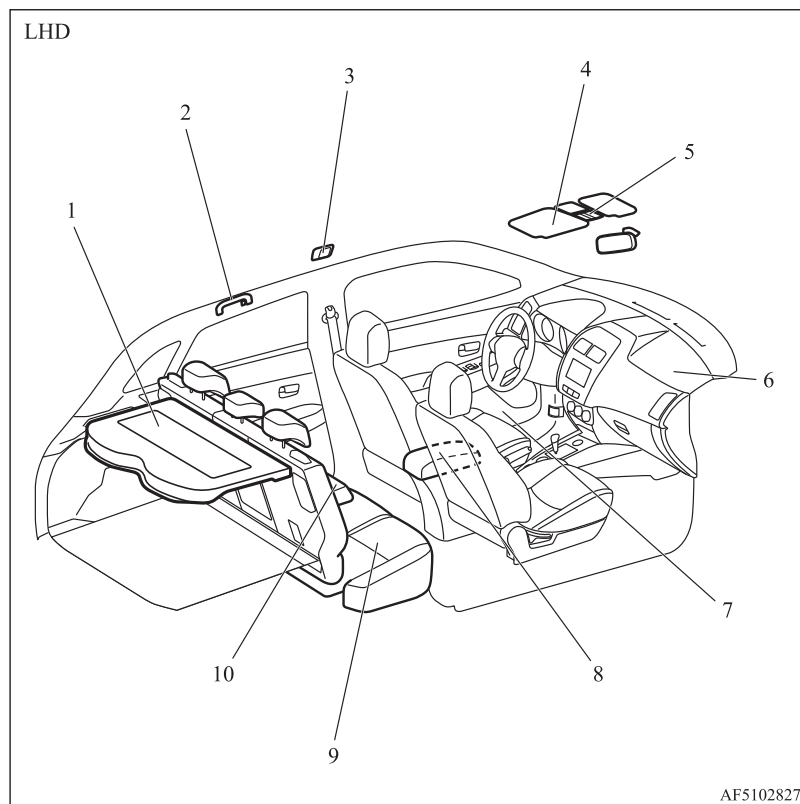

1. Bakre hatthylla* sid. 7-79
2. Kurvhandtag sid. 7-80
Klädkrok sid. 7-80
3. Taklampa (bak)* sid. 7-73
4. Solskydd sid. 7-69
Makeup-spegel sid. 7-69
Biljetthållare sid. 7-69
5. Kart- och kupélampa (fram) sid. 7-73
Solskyddsomkopplare* sid. 3-40
Mikrofon (för Bluetooth® 2.0-gränssnitt)* sid. 7-46
6. SRS - krockkudde (för frampassageraren) sid. 4-24, 4-28
7. Flaskhållare sid. 7-79
8. Armstöd sid. 7-72
Extra el-uttag sid. 7-72
9. Baksätet sid. 4-06
10. Armstöd* sid. 4-06
Mugghållare* sid. 7-78

Insidan

1

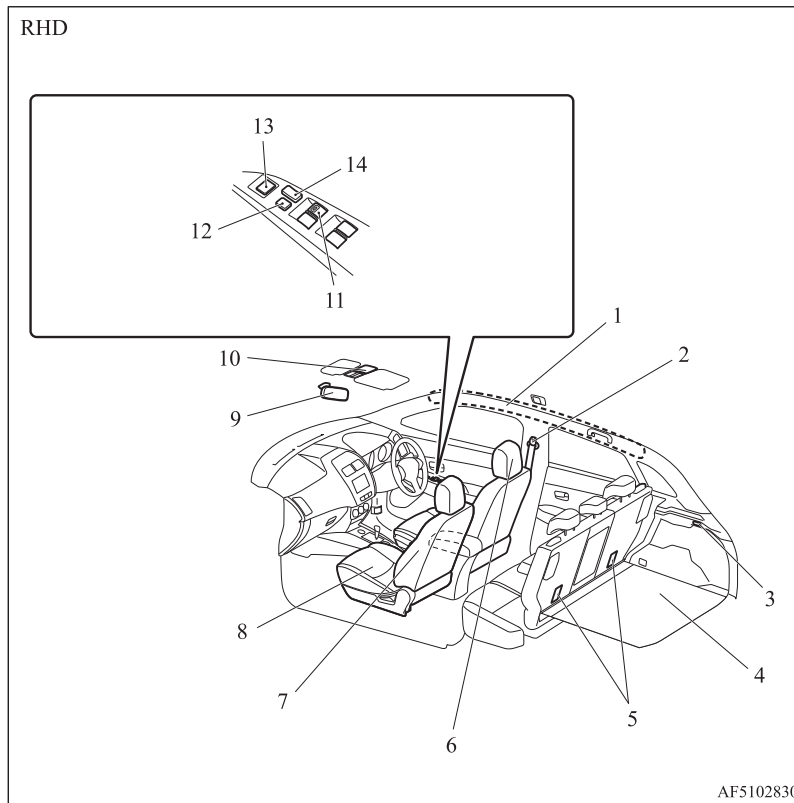

1. SRS - krockgardin* sid. 4-24, 4-32 ,
2. Säkerhetsbälten sid. 4-08
Justerbar övre fästpunkt sid. 4-11
3. Bagagerumslampa sid. 7-74
4. Fack under bagagerumsgolvet* sid. 7-78
5. Förankringspunkter för barnstolar sid. 4-21
6. Nackskydd sid. 4-06
7. SRS - sidokrockkudde (för framsäten)* sid. 4-24, 4-31
8. Framsäte sid. 4-03
Värmsäte* sid. 4-05
9. Inre backspegel sid. 6-07
10. Omkopplare för nedtoning av solskyddsbelysning* sid. 7-74
11. Strömställare för elektriska fönsterhissar sid. 3-38
12. Fönsterlås sid. 3-39
13. Strömställare el-backspeglar sid. 6-09
14. Strömställare för centrallås sid. 3-25

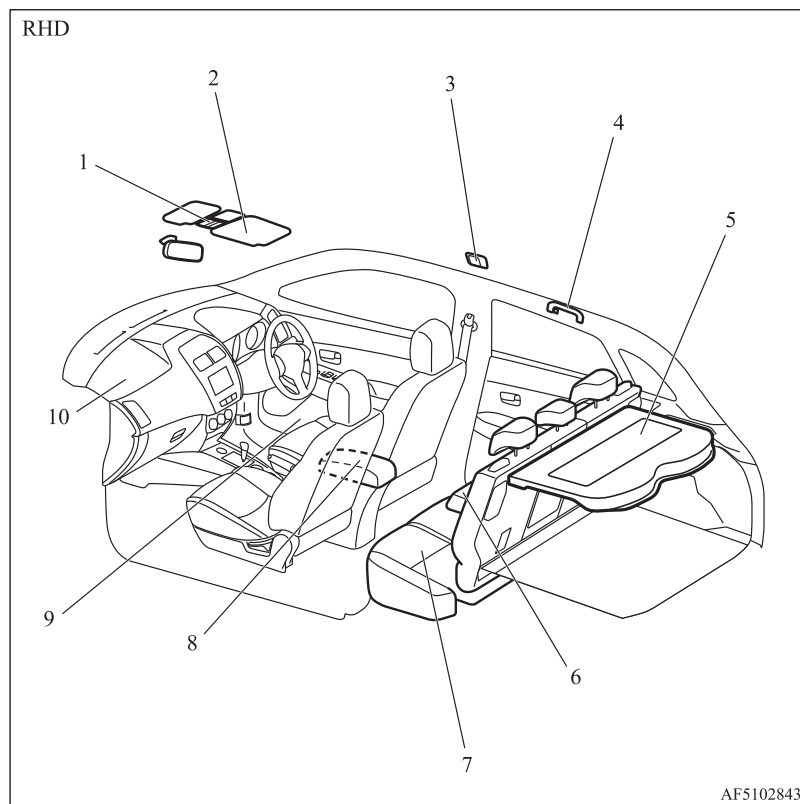

1. Kart- och kupélampa (fram) sid. 7-73
Solskyddsomkopplare* sid. 3-40
Mikrofon (för Bluetooth® 2.0-gränssnitt)* sid. 7-46
2. Solskydd sid. 7-69
Makeup-spegel sid. 7-69
Biljetthållare sid. 7-69
3. Taklampa (bak)* sid. 7-73
4. Kurvhandtag sid. 7-80
Klädkrok sid. 7-80
5. Bakre hatthylla sid. 7-79
6. Armstöd* sid. 4-06
Mugghållare* sid. 7-78
7. Baksätet sid. 4-06
8. Armstöd sid. 7-72
Extra el-uttag sid. 7-72
9. Flaskhållare sid. 7-79
10. SRS - krockkudde (för frampassageraren) sid. 4-24, 4-28

Bagageutrymme

1 Bagageutrymme

Bil med lagningsats för däck

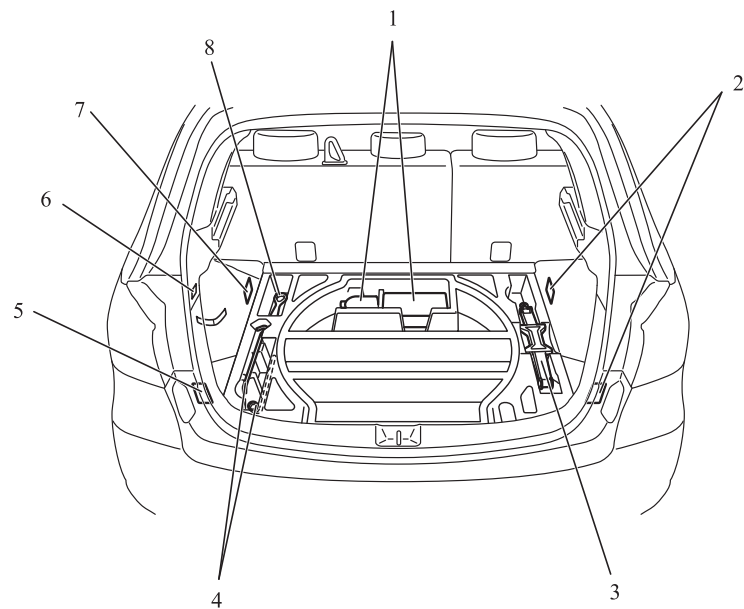

AF5102944B

1. Lagningsats för däck sid. 8-07
2. Lastkrok sid. 7-80
3. Domkraft sid. 8-06
4. Verktyg sid. 8-06
5. Lastkrok sid. 7-80
6. Krok
7. Lastkrok sid. 7-80
8. Verktyg sid. 8-06

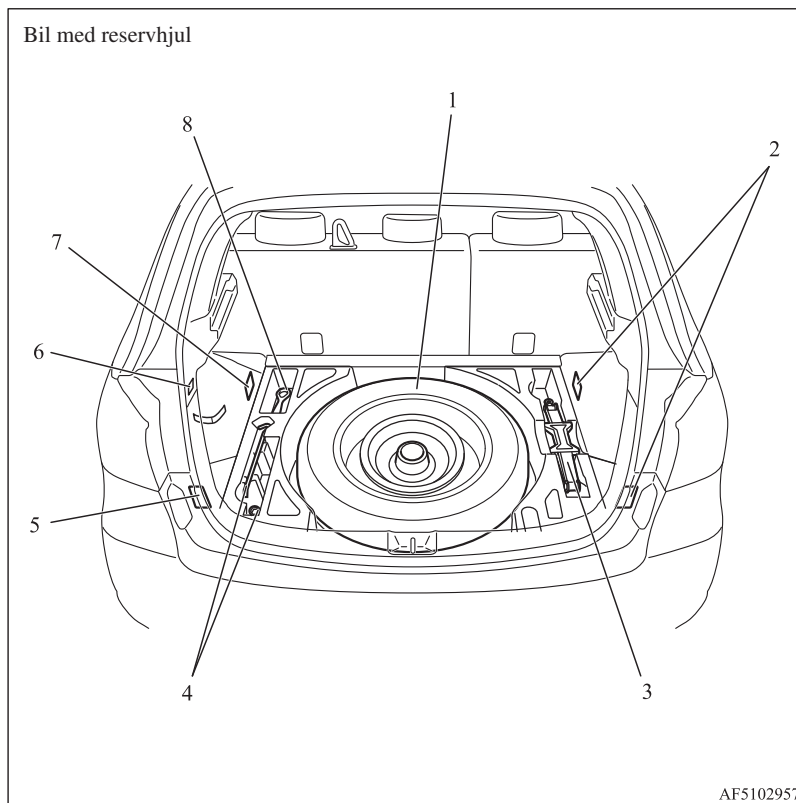

1. Reservhjul sid. 8-13
2. Lastkrok sid. 7-80
3. Domkraft sid. 8-06
4. Verktyg sid. 8-06
5. Lastkrok sid. 7-80
6. Krok
7. Lastkrok sid. 7-80
8. Verktyg sid. 8-06

1 Utsidan

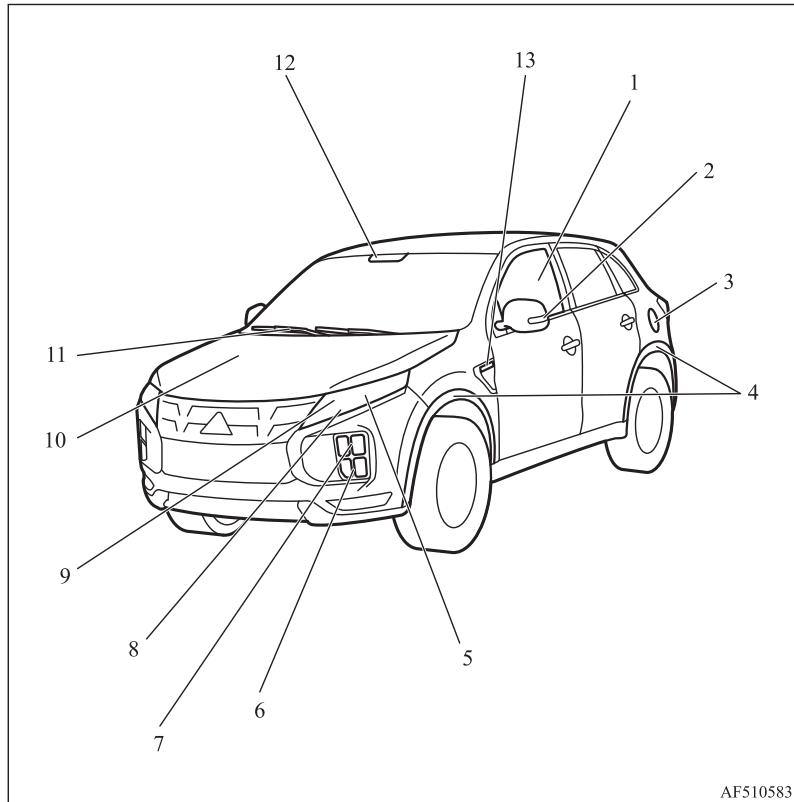

1. Elektriska fönsterhissar sid. 3-38
2. Utvändiga backspeglar sid. 6-09
Sidoblinkerslampor* sid. 10-26, 10-24, 10-26
3. Tanklock sid. 2-03
4. "Wheel lip moldings"*
Mer information finns i Bilens dimensioner sid. 11-04.
5. Strålkastare, halvljus sid. 5-44, 10-24, 10-25
6. Dimljus fram* sid. 5-53, 10-24, 10-26
7. Främre blinkerslampor sid. 5-52, 10-24, 10-25
8. Halvljuslampor/positionslampor sid. 10-25, 10-24, 10-25
9. Strålkastare, helljus sid. 5-44, 10-24, 10-25
10. Motorhuv sid. 10-03
11. Vindrutetorkare sid. 5-54
12. Sensor* [för automatiskt helljus (AHB), Forward Collision Mitigation system (FCM), Radar sensing misacceleration Mitigation System (RMS) (framåt) och Lane Departure Warning (LDW)] sid. 5-47, 6-48, 6-57, 6-67
Regnsensor sid. 5-54
13. Sidoblinkerslampor* sid. 5-52, 10-24, 10-26

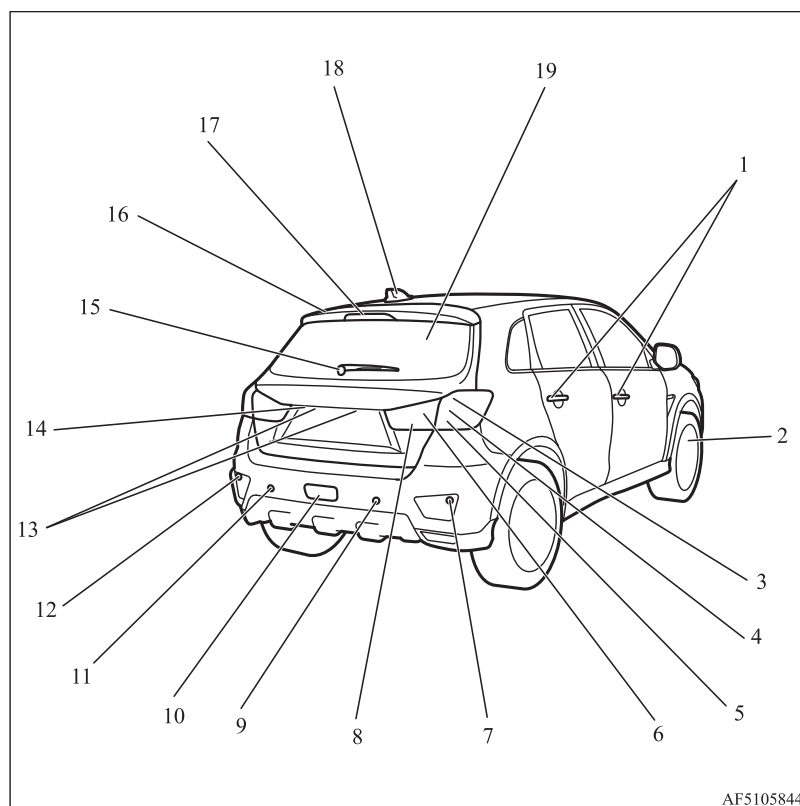

1. Fjärrstyrt centrallås sid. 3-04*, 3-20
Fjärrstyrt manöversystem* sid. 3-08
Låsa och låsa upp dörrarna sid. 3-24
2. Hjulbyte sid. 8-13
Luftryck i däcken sid. 10-11
Omflyttning av däcken sid. 10-12
Snökedjor sid. 10-14
Storlek på däck och fälgar sid. 11-09
TPMS (Tyre pressure monitoring system)* sid. 6-70
3. Bromslampor sid. 5-44, 10-24, 10-27
4. Baklampor sid. 5-44, 10-24, 10-28
5. Bakre indikeringslampor för blinkers/indikeringslampor för varningsblinkers sid. 5-52, 5-53, 10-24, 10-27
6. Baklampor sid. 5-44, 10-24, 10-28
7. Hörsensorer* sid. 6-75
8. Backlampor sid. 10-23, 10-28
9. Backsensorer* sid. 6-75
10. Dimbakljus sid. 5-54, 10-24, 10-26
11. Backsensorer* sid. 6-75
12. Hörsensorer* sid. 6-75
13. Nummerskyltslamplampor sid. 5-44, 10-24, 10-29
14. Bakåtriktad kamera* sid. 6-79
15. Bakrutetorkare sid. 5-57
16. Bakspoiler
17. Högt placerat bromsljus sid. 10-24
18. Antenn
19. Baklucka sid. 3-29

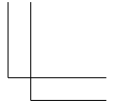
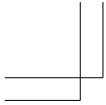

Handwriting practice lines consisting of 12 horizontal dashed lines.

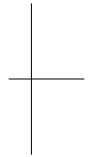
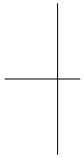

OGAW20E3

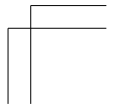
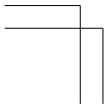

Allmän information

2

Välj rätt bränsle.....	2-02
Påfyllning av bränsletanken.....	2-03
Montering av extra tillbehör.....	2-04
Modifiering/ändring av el- eller bränslesystemen.....	2-05
Originaldelar.....	2-05
Säkerhetsinstruktioner och information om deponering av gammal motorolja.....	2-06
Information om hur man kastar bort förbrukade batterier.....	2-06
Auto Stop & Go-system (AS&G)*.....	2-06
Inspelning av händelseinformation.....	2-09

Välj rätt bränsle

2

Välj rätt bränsle

Rekom- menderat bränsle	Blyfri bensin oktantal (EN228)
	1600-modeller 95 RON eller högre
	2000-modeller 90 RON eller högre 95 RON eller högre
	Om etiketten "95 + OK- TAN" sitter på tanklocket, fyll då med 95-oktanig ben- sin.

⚠ VIKTIGT

- Användning av blyad bensin kan allvarligt skada motorn och katalysatorn. Använd aldrig blybensin.

📖 OBSERVERA

- Bilar märkta med "95 + OCTANE" har knackningskontrollsystem så att du kan använda blyfri 90 RON-bensin som nödåtgärd i den händelse att blyfri 95 RON-bensin eller högre inte finns tillgänglig under en resa eller liknande.
Du behöver alltså inte själv göra någon justering på motorn. Om du använder blyfri bensin 90 oktan RON, reduceras motorns prestanda.

📖 OBSERVERA

- Upprepad körning av korta sträckor i låga hastigheter kan leda till avlagringar i bränslesystemet och motorn, vilket i sin tur kan leda till sämre startegenskaper och acceleration. Om dessa problem uppstår, rekommenderar vi att du håller i ett lösande tillsatsmedel i bensinen när du fyller tanken. Tillsatsen kommer att ta bort avlagringarna, och därmed återställa motorn till normal kondition. Använd MITSUBISHI MOTORS GENUINE FUEL SYSTEM CLEANER. Användning av olämpliga tillsatser kan leda till att motorn fungerar sämre. Kontakta en auktoriserad MITSUBISHI MOTORS verkstad om du vill ha mer information.
- Dålig bensinkvalitet kan orsaka problem som startproblem, tjuvstopp, motorljud och långsam reaktion. Om du märker sådana problem, skall du pröva ett annat bränslemärke och/eller annat oktantal.
Om varningslampan Kontrollera motorn blinkar, skall så snart som möjligt låta kontrollera systemet hos en auktoriserad MITSUBISHI MOTORS serviceverkstad.

Grafiska uttryck för konsumentinformation



E5: Bensinbränsle innehållande upp till 2,7 % (m/m) syre, eller upp till 5,0 % (V/V) etanol – T.ex. EN 228 enhetlig blyfri bensin.

E10: Bensinbränsle innehållande upp till 3,7 % (m/m) syre, eller upp till 10,0 % (V/V) etanol – T.ex. EN 228 enhetlig blyfri bensin.

Bensinmotorn är kompatibel med E5-bensin (innehållande 5 % etanol) och E10-bensin (innehållande 10 % etanol) enligt europeisk standard EN 228.

⚠ VIKTIGT

- Använd inte högre koncentration än 10 % etanol.
Användning av mer än 10 % koncentration kan leda till skador på bilens bränslesystem, motorn, motorsensorer och avgassystem.

Påfyllning av bränsletanken

⚠ VARNING

- Vid hantering av bränsle måste du följa de säkerhetsbestämmelser som anges i garage och på bensinstationer.
- Bensin är mycket lättantändlig och explosiv. Du kan bli bränd eller allvarligt skadad vid hantering av bensin. När du fyller bränsle skall du alltid stänga av motorn och hålla öppen låga, gnistor och brinnande cigaretter på avstånd. Hantera alltid bränsle i väl ventilerade utrymmen utomhus.
- Innan du tar av tanklocket skall du leda bort den statiska elektriciteten som finns i din egen kropp genom att ta i någon metall del på bilen eller på bensinpumpen. Statisk elektricitet i din kropp kan orsaka en gnista som antänder bränsleångorna.
- Gör hela bränslepåfyllningen själv (öppna tankluckan, ta av tanklocket, etc.). Låt ingen annan person komma nära påfyllningsröret. Om du låter en annan person hjälpa dig och den personen bär på statisk elektricitet, kan bränsleångorna antändas.
- Gå inte bort från tankröret förrän bränslepåfyllningen är klar. Om du går bort och gör något annat (t.ex. sätter dig i bilen) halvvägs genom bränslepåfyllningen, kan du ta upp en ny laddning statisk elektricitet.

⚠ VARNING

- Om tanklocket måste bytas ut, använd endast MITSUBISHI MOTORS originaldelar.

Bränsletankens volym

2WD-modeller	63 liter
4WD-modeller	60 liter

Bränslepåfyllning

1. Stäng av motorn innan du börjar fylla bränsle.
2. Påfyllningsröret sitter på vänster sida av din bil.
Öppna bränsletankens lucka med hjälp av låsspaken bredvid förarsätet.

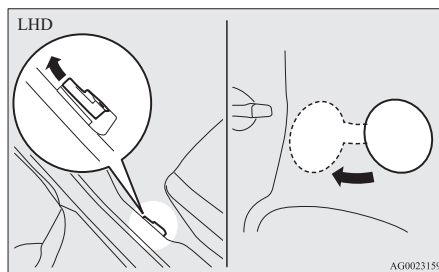

Påfyllning av bränsletanken

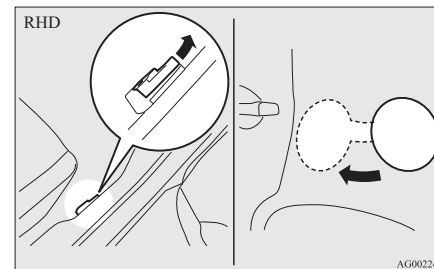

2

3. Öppna tanklocket.
Tag av tanklocket genom att sakta vrida det moturs.

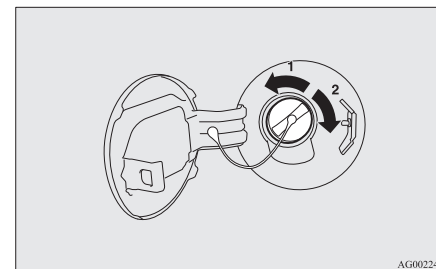

- 1- Tag av
- 2- Stängd

Montering av extra tillbehör

2

⚠ VIKTIGT

- Eftersom bränslesystemet kan stå under tryck bör tanklocket öppnas långsamt. Då försvinner eventuellt över- eller undertryck som kan ha uppstått i tanken. Om du hör ett väsende ljud från locket väntar du tills ljudet försvinner innan du tar bort locket. I annat fall kan bränsle spruta ut och skada dig själv eller andra.

4. När du fyller på bränsle hänger du upp tanklockssnodden på kroken på tankluckans insida.

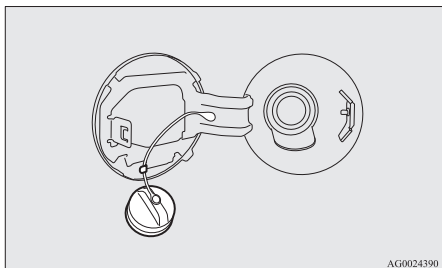

5. Skjut in det så långt det går i påfyllningshålet.

⚠ VIKTIGT

- Håll inte pistolmunstycket snett.

6. När påfyllningen stannar automatiskt bör du inte toppfylla.
7. Sätt på tanklocket igen och vrid det medsols tills det klickar till. Stäng sedan bränsletankens lucka försiktigt.

Montering av extra tillbehör

Vi rekommenderar att du kontaktar en auktoriserad MITSUBISHI MOTORS serviceverkstad.

⚠ VIKTIGT

- Ditt fordon är utrustat med diagnostisk koppling för att kunna kontrollera och underhålla det elektroniska kontrollsystemet. Anslut inte en enhet, annan än ett diagnostiskt verktyg, vid inspektioner och underhåll av kopplingen. Annars kan batteriet laddas ur, elektroniken i fordonet kan bli defekt eller andra oväntade problem kan uppstå. Defekter som orsakas av att man anslutet andra enheter än diagnostiska verktyg täcks inte av garantin.

- Montering av tillbehör, extra utrustning, etc., får endast utföras i överensstämmelse med gällande lag i landet där bilen används, och enligt de riktlinjer och varningar som finns i de dokument som medföljer bilen.

- Felaktig installation av elektriska komponenter kan leda till brand. Se avsnittet "Anpassning/ändring av el- eller bränslesystemet" i denna handbok.

- Rådfråga en auktoriserad MITSUBISHI MOTORS serviceverkstad när du installerar radion om det du behöver information om (frekvens, överföringseffekt, installationsåtgärder).

Om frekvensen, överföringseffekten eller installationsförhållandena inte är lämpliga kan det orsaka negativa effekter på elektroniska enheter, vilket i sin tur kan leda till att bilen inte kan framföras säkert.

- Användning av en mobiltelefon eller kommunikationsradio inne i bilen utan yttre antenn kan orsaka störningar i elektroniska system, vilket kan riskera säkerheten i körningen.

- Däck och fälgar som inte överensstämmer med specifikationerna får inte användas.

Se "Tekniska data" för information om fälgar och däck.

Viktiga punkter!

P.g.a. det stora antalet tillbehör och reservdelar från olika tillverkare som finns på marknaden, är det inte möjligt, vare sig för MITSUBISHI MOTORS eller för en auktoriserad MITSUBISHI MOTORS verkstad, att kontrollera huruvida monteringen eller installationen av sådana delar påverkar den allmänna säkerheten för din bil.

Även när sådana reservdelar är godkända av någon "konsumentorganisation", till exempel genom en "allmän rekommendation" (en bedömning av delen) eller efter provning av delen enligt någon officiellt godkänd metod, eller när en enstaka funktion är möjlig att prova efter montering eller installation av sådana delar, kan det ändå inte bara av detta fastställas, att körsäkerheten för din bil inte påverkas.

Betänk också att det i princip inte existerar något ansvar för delen från den som bedömt eller rekommenderat den. Optimal säkerhet kan endast garanteras vid användning av komponenter som rekommenderas, tillhandahålls och installeras av en auktoriserad MITSUBISHI MOTORS-verkstad (MITSUBISHI MOTORS originalreservdelar och MITSUBISHI MOTORS originaltillbehör). Det samma gäller också modifieringar av MITSUBISHI-bilar med hänsyn till specifikationerna från tillverkningen. Det samma gäller också modifieringar av bilar med hänsyn till specifikationerna från tillverkningen. Av säkerhetsskäl bör du i sådana fall endast utföra modifieringar enligt de rekommendationer som ges av en auktoriserad MITSUBISHI MOTORS-verkstad.

Modifiering/ändring av el- eller bränslesystemen

MITSUBISHI MOTORS CORPORATION har alltid tillverkat säkra fordon av hög kvalitet. För att bibehålla denna säkerhet och höga kvalitet är det viktigt att varje tillbehör som monteras eller varje modifiering som utförs, som berör el- eller bränslesystemen genomförs i överensstämmelse med MITSUBISHI MOTORS anvisningar.

⚠ VIKTIGT

- Om kablar orsakar kontakt med karossen eller felaktiga installationsmetoder används (inga skyddande säkringar installeras, etc.) kan elektronikkomponenter påverkas mycket allvarligt, med brand eller annan olycka som följd.

2

Originaldelar

MITSUBISHI MOTORS har gått mycket långt för att ge dig en noggrant tillverkad bil med högsta kvalitet och driftsäkerhet.

Använd alltid MITSUBISHI MOTORS originalreservdelar, som är konstruerade och tillverkade så att din MITSUBISHI MOTORS-bil skall behålla sina toppprestanda. MITSUBISHI MOTORS originalreservdelar identifieras med detta märke och de finns hos alla auktoriserade MITSUBISHI MOTORS serviceverkstäder.

**MITSUBISHI MOTORS
GENUINE PARTS**

Säkerhetsinstruktioner och information om deponering av gammal motorolja

VARNING

- Långvarig och upprepad kontakt kan ge allvarliga hudskador, hudsjukdomar och hudcancer.
- Undvik kontakt med huden så långt möjligt och tvätta noga efter varje kontakt.
- Håll begagnad olja utom räckhåll för barn.

Information om hur man kastar bort förbrukade batterier



Bilen innehåller batterier och/eller ackumulatörer.

Blanda inte med vanligt vatten.

För rätt behandling och återvinning av förbrukade batterier, ta dem till lämpliga uppsamlingsplatser, enligt gällande lagstiftning och direktiven 2006/66/EC.

Genom att avyttra dessa batterier på rätt sätt bidrar du till att spara på värdefulla resurser och förhindrat eventuella negativa effekter på hälsan och miljön som annars kan uppstå av felaktig avfallshandling.

Auto Stop & Go-system (AS&G)*

Det här stycket sammanfattar i stort Auto Stop & Go-systemet (AS&G), såsom egenskaper, öppningsprocedurer etc. Mer information finns i "Auto Stop & Go-system (AS&G)" på sid 6-14.

AS&G-systemet sänker utsläppen av avgaser och förbättrar bränsleekonomin.

AS&G-systemet stänger av och startar automatiskt motorn utan att föraren behöver manövrera tändningslåset eller motorknappen när bilen står stilla, t.ex. vid trafikljus eller i köer.

Aktivering

AS&G-systemet kopplas automatiskt in när du vrider startnyckeln till "ON" eller funktionsläget är i läge ON.

Avaktivering

Du kan avaktivera systemet genom att trycka på "AS&G OFF"-knappen. Sedan kommer "AS&G OFF"-displayen att aktiveras.

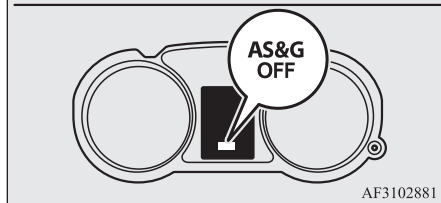
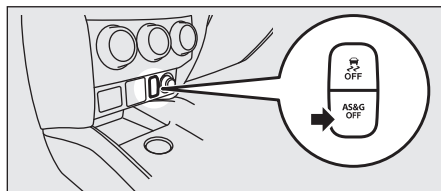

Autostopp

För bilar med manuell växellåda

1. Stanna bilen.

2. Sätt växelspaken i läge "N" (Friläge).

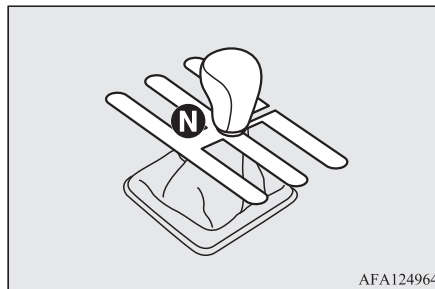

3. Släpp upp kopplingspedalen.
4. "AS&G"-displayen tänds och motorn stängs av automatiskt.

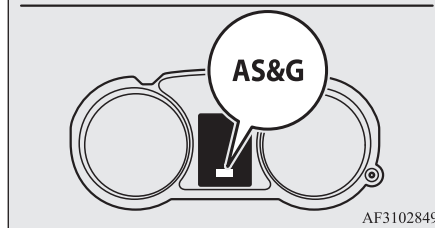
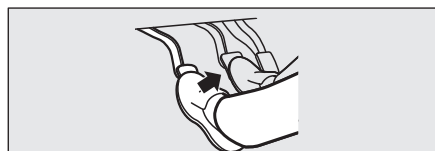

Auto Stop & Go-system (AS&G)*

För fordon med CVT-växellåda

1. Tryck ned bromspedalen under färd för att stanna bilen.
2. "AS&G"-displayen kommer att aktiveras och motorn kommer att stanna automatiskt när bromspedalen är helt nedtryckt och bilen stannar helt.

2

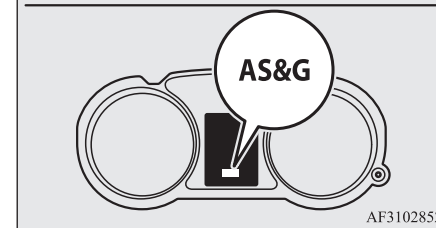
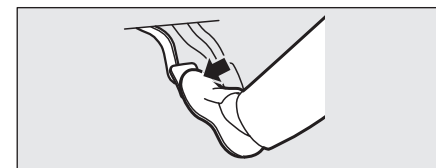

Auto Stop & Go-system (AS&G)*

Auto-start

2 För bilar med manuell växellåda

Trampa ned kopplingspedalen när växelväljaren är i läge "N" (Friläge). "AS&G"-skärmen slocknar och motorn startas om automatiskt.

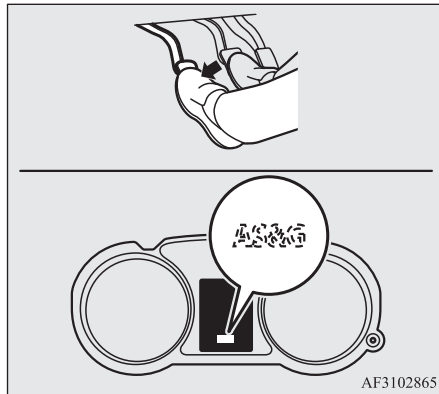

För fordon med CVT-växellåda

"AS&G"-displayen kommer att slockna och motorn kommer att startas om automatiskt när bromspedalen släpps.

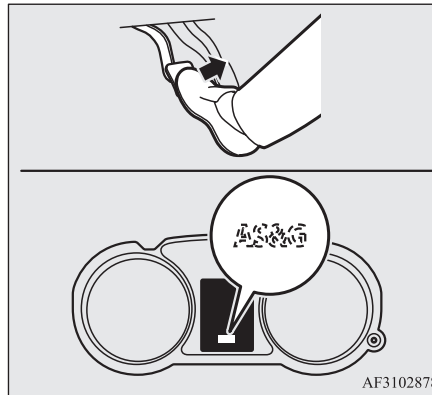

Systemegenskaper

Principen med AS&G-systemet är att det anpassar sig efter bilens behov (dvs. energiförsörjning). Det betyder att motorn under vissa omständigheter inte stängs av och att den under andra omständigheter startar av sig själv.

Omständigheter när motorn startar av sig själv

- Interiörtemperaturen stiger och luftkonditioneringssystemet startar för att sänka temperaturen.
- Den elektriska strömförbrukningen är hög.
- Bromspedalen trampas ned flera gånger i följd.
- Bilens hastighet är 3 km/h eller snabbare vid rullning i nedförsbacke.
- Lägesomkopplarratten är inställd på fönsterläge.
- När luftkonditioneringen används via luftkonditioneringsknappen.
- När luftkonditioneringens förinställda temperatur ändras markant.
- När luftkonditioneringen används i AUTO-läge och temperaturratten är inställd på max.värme eller max.kyla (för bilar med automatisk luftkonditionering).

Under andra förhållanden än de ovan kan det hända att motorn inte startas automatiskt. Mer information finns i "Auto Stop & Go-system (AS&G)" på sid 6-14.

Omständigheter då motorn inte stängs av

- Omgivningstemperaturen är låg.

- När motorn startar automatiskt och bilen stannar igen inom 10 sekunder.
- När motorn startar automatiskt och bilen förblir stillastående.
- Lägesomkopplarratten är inställning på fönsterläge (se bilden nedan).

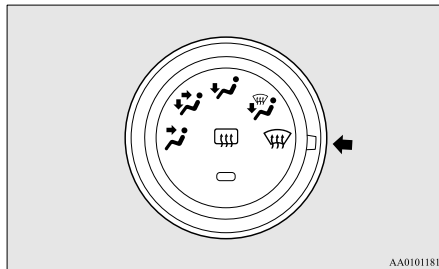

- När luftkonditioneringen används i AUTO-läge och temperaturratten är inställd på max.värme eller max.kyla (för bilar med automatisk luftkonditionering).

Under andra förhållanden än de ovan kan det hända att motorn inte stängs av automatiskt. Mer information finns i "Auto Stop & Go-system (AS&G)" på sid 6-14.

Inspelning av händelseinformation

Det här fordonet är utrustat med en EDR (avläsningsdator för händelser).

Huvudsyftet med EDR-systemet är att spela in vissa krock- eller krockliknande situationer, så som utlösning av krockkudden, eller om man kör på saker på vägen. Det är data som kommer hjälpa till att förstå hur fordons-systemet har agerat.

EDR-systemet är utformat för att läsa av information som relaterar till fordonets dynamik- och företagssystem under en kortare period, vanligen under 30 sekunder eller mindre.

EDR-systemet i det här fordonet är utformat för att läsa av information så som:

- Hur olika system i ditt fordon har fungerat;
- Hur långt (om alls) föraren höll inne gaspedalen och/eller bromspedalen; och,
- Hur snabbt bilen gick.

Den här informationen kan hjälpa till att ge en bättre förståelse för omständigheterna kring vilka krockar och skador sker.

OBSERVERA

- EDR-information läses endast av ditt fordon om det sker en allvarigare olycka; EDR-systemet läser inte av någon information under normala körförhållanden och tar inte upp någon privat information (t.ex. namn, kö, ålder samt plats för olyckan). Men andra parter, så som myndigheter kan kombinera EDR-information med den sortens av information som kan identifiera privatpersoner i samband med rutinmässigt förfarande vid förundersökning av olyckor.

2

För att läsa informationen som lästs av ett EDR-system behövs särskild utrustning och åtkomst till fordonet, eller EDR-systemet. Utöver fabriksstillverkaren är det endast parter så som myndigheter som har särskild utrustning, som kan läsa information om de har åtkomst till fordonet eller EDR.

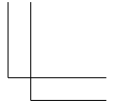
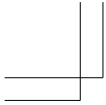

Handwriting practice lines consisting of 12 horizontal dashed lines.

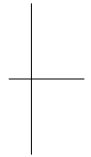
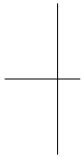

OGAW20E3

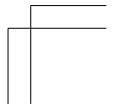
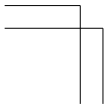

Låsning och upplåsning

3

Nycklar.....	3-02
Elektronisk immobilizer (Startsystem med stöldskydd).....	3-03
Fjärrstyrt centrallåssystem*.....	3-04
Fjärrstyrt manöversystem*.....	3-08
Dörrar.....	3-24
Centrallås.....	3-25
Låsspärrsystem (Dead Lock System)*.....	3-26
“Barnsäkring” av bakdörrarna.....	3-29
Baklucka.....	3-29
Frikoppling av bakluckan inifrån.....	3-30
Säkerhetslarmsystem*.....	3-31
Elektriska fönsterhissar.....	3-38
Solskyddsgardin*.....	3-40

OGAW20E3

Nycklar

Nycklar

3

Typ 1

Nyckeln passar i alla lås.

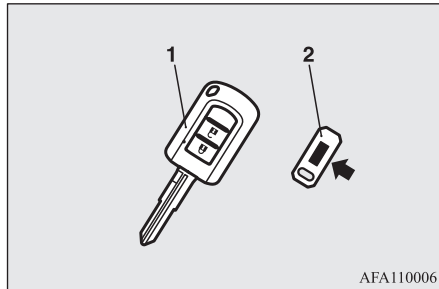

- 1- Fjärrstyrt centrallås
(med elektronisk startspärr)
- 2- Nyckelnummeretikett

Typ 2

Nödnycklarna passar i alla lås.

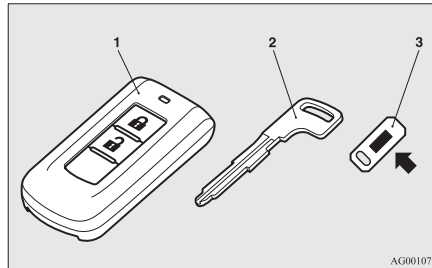

- 1- Fjärrstyrt manöversystem
(med elektronisk startspärr och fjärrstyrt centrallås)
- 2- Nödnyckel
- 3- Nyckelnummeretikett

⚠ VARNING

- När du tar med dig nycklar på ett flygplan får du inte trycka på några knappar när du befinner dig ombord på planet. Om du trycker på en knapp avges elektromagnetiska vågor som kan ha en negativ inverkan på flygplanets funktion. Om du förvarar nyckeln i en väska måste du vara försiktig så att inga knappar trycks in av misstag.

📖 OBSERVERA

- Nyckelns kodnummer är instansat på nyckelbrickan enligt bilden. Anteckna nyckelnumret och förvara nyckeln och nyckelbrickan på olika platser så att bara du själv kan beställa en ny nyckel om originalnycklarna skulle försvinna.
- Nyckeln (utöver reservnyckeln) är en elektronisk precisionskomponent med en inbyggd sändare. Nyckeln är en elektronisk precisionskomponent med en inbyggd sändare. Observera följande för att undvika försämrad funktion.
 - Lämna den inte på platser utsatta för direkt solljus, t.ex. på instrumentbrädan.
 - Demontera eller modifiera den inte.
 - Böj inte nyckeln hårt eller utsätt den inte för hårda slag.
 - Utsätt den inte för vatten.
 - Håll den borta från magnetiska nyckelhållare.
 - Håll den borta från ljudanläggningar, datorer, TV-apparater och andra apparater som alstrar magnetfält.
 - Undvik enheter som avger kraftiga elektromagnetiska vågor, t.ex. mobiltelefoner, trådlösa enheter och högfrequensutrustning (inklusive medicinsk utrustning).
 - Tvätta den inte med ultraljudsapparater eller liknande utrustning.
 - Lämna inte nyckeln där den kan bli utsatt för höga temperaturer eller hög fuktighet.

OBSERVERA

- Motorn kan inte startas om den ID-kod som är registrerad i startspärrsystemets dator inte överensstämmer med nyckelns ID-kod. Se avsnittet "Elektronisk startspärr" för mer information och beträffande användning av nyckeln.
- [För bilar utrustade med säkerhetslarmsystem]
Var uppmärksam på följande om säkerhetslarmet är aktiverat.
Se "Säkerhetslarmsystem" på sid 3-31.
 - Om säkerhetslarmet är i armerat läge, utlöses larmet om dörrarna öppnas efter att ha låsts upp med nyckeln, den inre låsknappen eller centrallåsknappen.
 - Även om säkerhetslarmet är aktiverats, aktiveras inte förberedelseläget om du låst bilen med det fjärrstyrda centrallåset eller det fjärrstyrda manöversystemet.

Elektronisk immobilizer (Startsystem med stöldskydd)

VIKTIGT

- Modifiera eller lägg inte till några komponenter i startspärrsystemet. Om du gör det kan det bli fel på startspärrfunktionen.

[Bilar utrustade med fjärrstyrt startsystem]

Information om hur du använder bilar som är utrustade med fjärrstyrt startsystem finns i "Fjärrstyrt startsystem: Elektronisk startspärr (stöldskyddssystem)" på sid 3-12.

[Utom bilar utrustade med fjärrstyrt manöversystem]

Den elektroniska startspärren minskar stöldrisken betydligt. Detta system gör det praktiskt taget omöjligt att starta motorn vid ett stöldförsök. En giltig start kan endast utföras med en nyckel som är "registrerad" i startspärrsystemet.

OBSERVERA

- I följande fall kanske inte bilen kan godkänna den registrerade ID-koden från nyckeln och motorn kanske inte startar.
 - När nyckeln kommer i kontakt med en nyckelring eller annat metalliskt eller magnetiskt föremål.



OBSERVERA

- När nyckelgreppet kommer i kontakt med metallen i en annan nyckel.

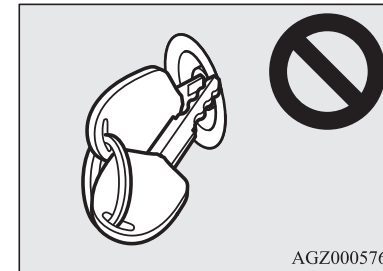

- Om nyckeln vidrör eller befinner sig nära andra startspärrnycklar (inklusive nycklar till andra fordon).

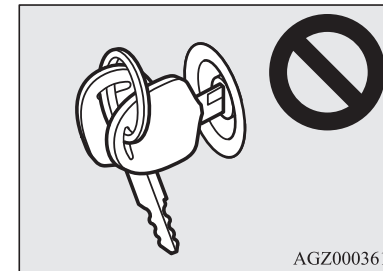

I ett fall som detta, skall du avlägsna föremålet eller de extra nycklarna från bilens

3

Fjärrstyrt centrallåssystem*

3

OBSERVERA

nyckel. Försök sedan starta motorn. Om motorn inte startar, rekommenderar vi att du kontaktar närmaste auktoriserade MITSUBISHI MOTORS serviceverkstad.

- Om du förlorar en av dem, beställ en ny så snart som möjligt av en auktoriserad MITSUBISHI MOTORS-verkstad. Om du vill skaffa en utbytes- eller extranyckel, ta med bilen och alla nycklar till en auktoriserad MITSUBISHI MOTORS verkstad. Alla nycklarna måste "åter-registreras" i startspärrsystemets dator. Startspärrsystemet kan registrera upp till 8 olika nycklar.

Fjärrstyrt centrallåssystem*

Tryck på fjärrkontrollen för att låsa eller låsa upp alla dörrar och bakluckan. Det är även möjligt att ställa in de yttre backspeglarna (bilar utrustade med knapp för infällning av backspeglar).

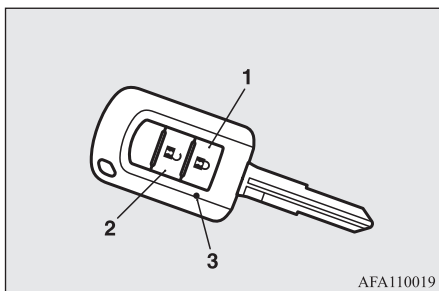

3-04 Låsning och upplåsning

- 1- LOCK-knapp
- 2- UNLOCK-knapp
- 3- Indikeringslampan

Att låsa

Tryck på "LOCK"-knappen (1). Alla dörrarna och bakluckan låses. Sidoblinkerserna blinkar en gång när dörrarna och bakluckan låses.

OBSERVERA

- Om du vill aktivera Dead Lock System (på en bil som är utrustad med systemet), trycker du på LOCK-knappen (1) två gånger i följd. (Se "Aktivera systemet" på sid 3-27.)

Att låsa upp

Tryck på "UNLOCK"-knappen (2). Alla dörrarna och bakluckan låses upp. Om dörrarna och bakluckan är olåsta när den främre taklampanns strömställare är i läge "DOOR" eller om den bakre taklampanns strömställare (utom i bilar med solskydd) är i det mellersta (•) läget, tänds taklampan i ca. 15 sekunder och blinkerslamporna blinkar två gånger. Beroende på bilmodell kan du även ställa in att positions- och bakljusen ska tändas i ca. 30 sekunder. Se "Instrument och Reglage: Välkomstbelysning" på sid 5-50.

OGAW20E3

OBSERVERA

- Fjärrmanöverknappen fungerar inte i följande fall:
 - Om en nyckel sitter kvar i tändningslåset.
 - En dörr eller bakluckan är öppen eller på glänt. (Endast upplåsning fungerar.)
- Utom för bilar utrustade med ett dödlåssystem, kan funktionen för upplåsning av dörrar och baklucka ställas in så att bara förardörren låses upp när du trycker på UNLOCK-knappen (2) en gång. Om funktionen för upplåsning av dörrar och baklucka ställs in på ovanstående sätt, låses alla dörrar och bakluckan upp när du trycker på UNLOCK-knappen två gånger. Se "Ställa in funktionen för upplåsning av dörrar och baklucka" på sid 3-06.
- Indikeringslampan (3) tänds varje gång du trycker på någon av knapparna.
- För bilar utrustade med elektriskt infällbara backspeglar, fälls backspeglarna automatiskt in eller ut när alla dörrar och bakluckan låses eller låses upp med fjärrmanöversystemet. Se "Start och körning: Utvändiga backspeglar" på sid 6-09.
- Om du tryckt på "UNLOCK"-knappen (2) och ingen av dörrarna eller bakluckan öppnas inom ca 30 sekunder låses åter alla låsen automatiskt.
- Det går att ändra dessa funktioner på följande sätt:
För ytterligare information kontakta en auktoriserad MITSUBISHI MOTORS-verkstad.
 - Tiden för automatisk återlåsning kan ändras.

OBSERVERA

- Funktionen som bekräftar (dvs. blinkningarna med alla blinkerslamporna) kan ställas in så att de endast blinkar när dörrarna och bakdörren låses eller när de låses upp.
- Funktionen som bekräftar detta (låsning eller upplåsning av sidodörrarna och bakluckan med alla blinkers) kan stängas av.
- Antalet blinkningar som bekräftar en åtgärd kan ändras.

Hantering av Dead Lock System

Det går att aktivera Dead Lock System med fjärrkontrollen (på en bil som är utrustad med systemet).
(Se "Dödlåssystem" på sid 3-26.)

Användning av yttre backspeglar (bilar utrustade med knapp för infällning av backspeglar)**Fälla in**

Låsning av dörrarna och bagageluckan med hjälp av LOCK-knappen (1) gör att backspeglarna viks in automatiskt.

Fäll ut så här

Upplåsning av dörrarna och bakluckan med hjälp av UNLOCK-knappen (låsuppknappen) (2) gör att backspeglarna viks ut automatiskt.

OBSERVERA

- Ytterbackspeglarna kan inte vikas in eller ut med fjärrmanöverknappen under följande förhållanden:
 - Om en nyckel sitter kvar i tändningslåset.
 - En dörr eller bakluckan är öppen eller på glänt.
- Funktionerna kan modifieras enligt nedanstående. Rådfråga en auktoriserad MITSUBISHI MOTORS-serviceverkstad.
 - Fäll ut automatiskt när förardörren är stängd och tändningsomkopplaren är vriden i position "ON"-läget (på).

Dessutom viks de tillbaka automatiskt när tändningsomkopplaren är vriden i position "LOCK" (LÅST) eller ACC-läget, och förardörren sedan öppnas.

- Fälls ut automatiskt när bilens hastighet når cirka 30 km/h.
- Inaktivera den automatiska utfällningsfunktionen.

De yttre backspeglarna kan fällas ut eller in på följande sätt, även vid ändring av någon av följande funktioner som anges ovan.
De yttre backspeglarna fälls in igen om du trycker på låsningsknappen på nyckeln två gånger inom ca. 30 sekunder efter att du har tryckt på låsningsknappen för att låsa dörrarna och bakluckan.
De yttre backspeglarna fälls ut igen om du trycker på upplåsningknappen på nyckeln två gånger inom ca. 30 sekunder efter att du har tryckt på upplåsningknappen för att låsa dörrarna och bakluckan.

OBSERVERA

- Fjärrkontrollen fungerar upp till ca 4 meter från bilen. Avståndet kan emellertid variera om bilen står nära en kraftstation eller en radio/TV-sändare.
- Om något av följande problem uppstår kan batteriet vara urladdat.
 - Om fjärrkontrollen används på rätt avstånd från bilen, utan att dörrarna låses/låses upp.
 - Indikeringslampan (3) lyser svagt eller inte alls.

För ytterligare information kontakta en auktoriserad MITSUBISHI MOTORS serviceverkstad.

Om du byter batteriet själv, se "Procedur för byte av fjärrkontrollens batteri" på sid 3-06.

- Om du förlorat fjärrkontrollen eller om den blivit skadad, skall du kontakta din auktoriserade MITSUBISHI MOTORS serviceverkstad för att köpa en ny.
- Om du vill ha ytterligare en fjärrkontroll, rekommenderar vi att du kontaktar din auktoriserade MITSUBISHI MOTORS serviceverkstad.
Max 8 fjärrkontroller kan användas till din bil.

3

Fjärrstyrt centrallåssystem*

Ställa in upplåsningfunktionen för dörrar och baklucka (ej för bilar med dödlåssystem)

3

Funktionen för upplåsning av dörrar och baklucka kan ställas in på två sätt.

Varje gång du ställer in upplåsningfunktionen hörs en ljudsignal som anger funktionens läge.

Antal signaler	Läge
En signal	När knappen LÅS-UPP (2) är intryckt en gång låses alla dörrar och bagaget upp. [Factory setting] (Fabriksinställning)
Två signaler	När knappen LÅS UPP (2) är intryckt en gång låses endast förarens dörr upp. När knappen LÅS-UPP är intryckt två gånger låses alla dörrar och bagaget upp.

1. Tag ur nyckeln ur tändningslåset.
2. Placera strålkastarnas kombinationsomkopplare i läge "AUTO" och lämna förardörren öppen.
3. Gör på följande sätt. Steg ii till iv måste utföras inom 8 sekunder.

Steg i:
Håll LOCK-knappen (1) nedtryckt under 4 - 8 sekunder.

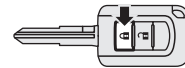

Steg ii:
Tryck på UNLOCK-knappen (2) samtidigt som du håller LOCK-knappen (1) nedtryckt.

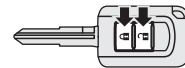

Steg iii:
Håll UNLOCK-knappen (2) nedtryckt och släpp LOCK-knappen (1).

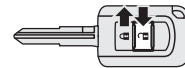

Steg iv:
Släpp UNLOCK-knappen (2).

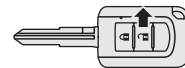

OBSERVERA

- Antalet signaler indikerar den aktuella inställningen.
- Var noga med att trycka på knapparna i rätt ordning. Inställningen kan ändras oavsiktligt om du gör något fel under inställningen.

Procedur för byte av fjärrkontrollens batteri

1. Innan du byter batteri måste du ladda ur ev. statisk elektricitet ur kroppen genom att röra vid en metalldel, t.ex. ett dörrhandtag.

VARNING

- Svälj inte ett mynbatteri.
 - Denna produkt innehåller ett mynbatteri. Om ett mynbatteri sväljs, kan det orsaka allvarliga inre frätskador och leda till döden. Det finns fall beskrivna, där ett nedsvält batteri orsakat allvarliga inre frätskador på endast 2 timmar.
 - Håll nya och använda batterier utom räckhåll för barn.
 - Om fjärrkontrollens strömbrytare inte säkert stänger av, sluta använda produkten och håll den utom räckhåll för barn.

! VARNING

- Om du tror att batterier kan ha svalts eller placerats i någon kroppsdel på en person, sök omedelbart medicinsk vård.
- Att förhindra detta kan orsaka en explosion eller läckage av lättantändlig vätska eller gas.
- Ersätt inte med ett felaktigt batteri. Byt endast till samma batteri eller motsvarande.
- Kasta inte ett batteri i elden eller en ugn. Krossa inte heller ett batteri mekaniskt eller skär sönder det.
- Använd eller förvara inte ett batteri i eller inför det till lokal där det kan utsättas för extremt hög temperatur eller extremt lågt tryck.

! VIKTIGT

- När fjärrkontrollhöljet öppnas måste du vara noga så att det inte kommer in vatten, damm eller liknande i det. Du får heller inte beröra de interna komponenterna.
- Avfallshandtera använda batterier enligt föreskrifter härför.

📖 OBSERVERA

- Du kan köpa ett ersättningsbatteri i en elaffär.

📖 OBSERVERA

- Om du vill kan du låta en auktoriserad MITSUBISHI MOTORS-återförsäljare byta batteriet åt dig.

2. Tag bort skruven (A) från fjärrkontrollen.

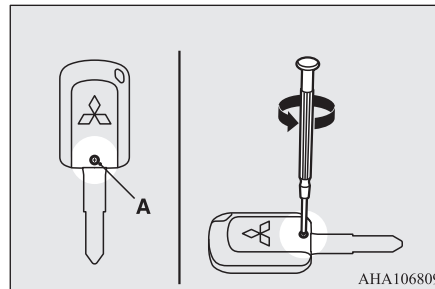

3. Ha MITSUBISHI-märket mot dig, sätt in den tygtäckta spetsen på en rak skruvmejsel i skåran i fjärrkontrollens hölje och använd den för att öppna höljet.

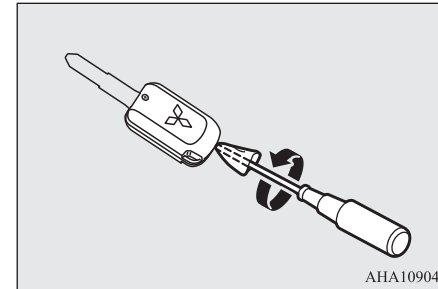
**3****📖 OBSERVERA**

- Se till att utföra proceduren med MITSUBISHI-märket riktat mot dig. Om MITSUBISHI-märket inte är riktat mot dig när du öppnar fjärrkontrollens hölje kan kontaktarna falla ut.

4. Ta bort det gamla batteriet.
5. Montera ett nytt batteri med plussidan (B) uppåt.

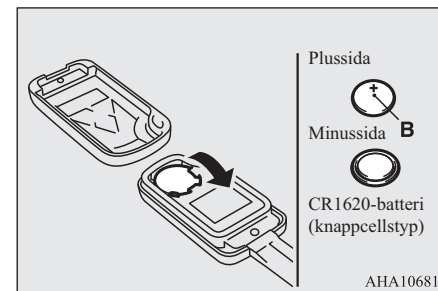

Fjärrstyrt manöversystem*

3

6. Stäng fjärrkontrollkåpan ordentligt.
7. Montera skruven (A) som togs bort i steg 2.
8. Kontrollera att det fjärrstyrda centrallåset fungerar.

Fjärrstyrt manöversystem*

Med det fjärrstyrda startsystemet kan du låsa och låsa upp dörrarna och bakluckan, starta motorn och ändra funktionsläge genom att helt enkelt ha fjärrkontrollen med dig. Fjärrkontrollen kan även användas till det fjärrstyrda centrallåset.

Se "Fjärrstyrt manöversystem: fjärrstyrt centrallåssystem" på sid 3-20.

Föraren bör alltid ha manövernyckeln på sig. Fjärrkontrollen behövs för att låsa och låsa upp dörrarna och bakluckan, starta motorn och på andra sätt styra bilen, så innan du låser och lämnar bilen ska du se till att du har den med dig.

! VARNING

- Personer med pacemaker eller inopererad defibrillator bör inte vistas i närheten av de externa sändarna (A) eller de interna sändarna (B). De radiovågor som används av det fjärrstyrda manöversystemet kan ha en negativ inverkan på pacemakers och inopererade kardiovaskulära defibrillatorer.

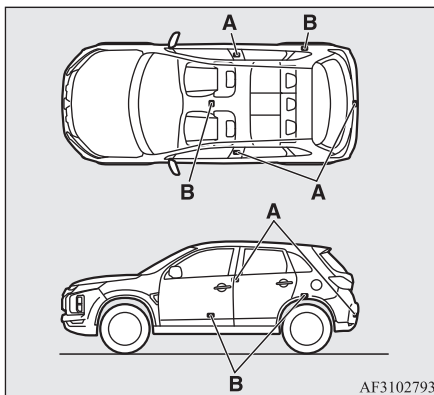

! VARNING

- Om du använder andra typer av elektro-mediscinska enheter bör du i förväg kontakta tillverkaren för att fastställa hur enheten påverkas av radiovågorna. Elektro-mediscinska enheter kan påverkas av radiovågor.

Du kan begränsa antalet funktioner hos det fjärrstyrda manöversystemet på följande sätt. (Fjärrstyrt manöversystem kan användas som ett fjärrstyrt centrallåssystem.) Rådfråga en auktoriserad MITSUBISHI MOTORS-serviceverkstad.

- Du kan begränsa systemet så att det endast går att låsa och låsa upp dörrarna och bakluckan.
- Du kan begränsa funktionerna till att starta motorn.
- Det fjärrstyrda manöversystemet kan inaktiveras.

📖 OBSERVERA

- Den trådlösa manövernyckeln använder en mycket svag elektromagnetisk våg. I följande fall kan det hända att det fjärrstyrda manöversystemet inte fungerar på rätt sätt eller blir instabilt.

OBSERVERA

- När det finns utrustning i närheten som avger starka radiovågor, t.ex. en kraftstation, en radio/TV-utsändningsstation eller en flygplats.
- Det fjärrstyrda manöversystemet transporteras tillsammans med en kommunikationsenhet som en mobiltelefon eller en radioenhet, eller med en elektronisk enhet som en dator.
- Den trådlösa manövernyckeln är i kontakt med eller täckt av ett metallföremål.
- Ett fjärrstyrt manöversystem används i närheten.
- När det fjärrstyrda manöversystemets batteri är slut.
- När den trådlösa manövernyckeln förvaras där det är starka radiovågor eller hög ljudnivå.
I sådana fall använder du nödnyckeln.
Se "Använda utan fjärrmanöverfunktioner" på sid 3-20.
- Eftersom den trådlösa manövernyckeln tar emot signaler för att kommunicera med sändarna i bilen förbrukas batteriet kontinuerligt oavsett om nyckeln används eller inte. Batterilivslängden är 1 till 3 år, beroende på användningsförhållanden. När batteriet tar slut, kontakta en auktoriserad MITSUBISHI MOTORS-verkstad.
Om du byter batteriet själv, se "Procedur för byte av fjärrkontrollens batteri" på sid 3-23.

OBSERVERA

- Eftersom den trådlösa manövernyckeln ständigt tar emot signaler kan kraftig radiovågsmottagning påverka batteriets livslängd. Lämna inte nyckeln nära en TV, dator eller andra elektroniska enheter.

Räckvidd för det fjärrstyrda manöversystemet

Om du har den trådlösa manövernyckeln på dig, går du inom räckhåll för systemet och trycker på förar- eller passagerardörrens låsknapp, bakluckans LOCK-knapp eller bakluckans OPEN-knapp, så bekräftas nyckelns ID-kod.

Du kan endast låsa eller låsa upp dörrarna och bakluckan, starta motorn och ändra funktionsläget om ID-koden för fjärrkontrollen och bilen stämmer överens.

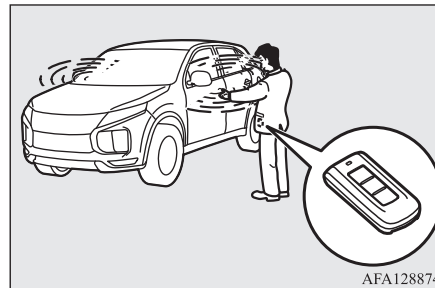
**OBSERVERA**

- Om manövernyckelns batteri börjar ta slut, och det finns kraftiga elektromagnetiska vågor eller brus i närheten, kan räckvidden bli kortare och funktionen instabil.

3**Användningsområde för låsning och upplåsning av dörrarna och bakluckan**

Funktionsräckvidden är ca. 70 cm från förar- och passagerardörrens låsknappar, bakluckans LOCK-knapp och bakluckans OPEN-knapp.

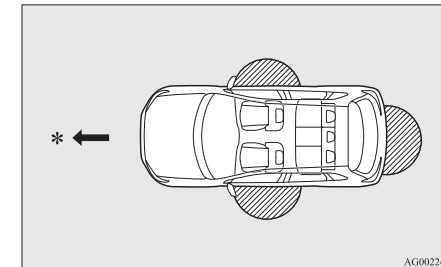

*: Riktning framåt

: Räckvidd

Fjärrstyrt manöversystem*

3

OBSERVERA

- Det går endast att låsa och låsa upp bilen när dörren eller bakluckan används samtidigt som fjärrkontrollen håller på att verifieras.
- Det kan vara problem med att använda fjärrkontrollen om du befinner dig för nära främrdörren, sidorutan eller bakluckan.
- Även om den trådlösa manövernyckeln är inom 70 cm från förardörrens handtag, passagerardörrens handtag eller bakluckans LOCK- eller OPEN-knapp kan det hända att systemet inte kan användas om nyckeln är nära marken eller för högt upp.
- Om den trådlösa nyckeln är inom användningsområdet kan någon som inte har en fjärrkontroll låsa och låsa upp dörrarna och bakluckan genom att använda förardörrens eller den främre passagerardörrens låsknappar eller bakluckans LOCK- eller OPEN-knapp.

Funktionsräckvidd för att starta motorn och ändra funktionsläge

Räckvidden är begränsad till insidan av bilen.

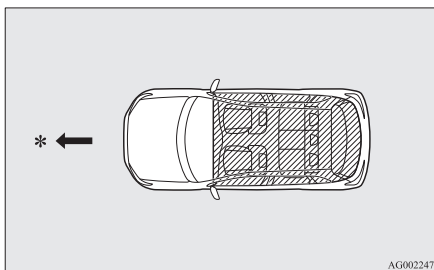

*: Riktning framåt

: Räckvidd

OBSERVERA

- Även om fjärrkontrollen befinner sig inom användningsområdet kan det vara omöjligt att starta motorn eller ändra funktionsläge, om den förvaras i exempelvis handskfacket, ovanpå instrumentbrädan, i dörrfickan eller i bagageutrymmet.
- Om du befinner dig väldigt nära dörren eller dörrfönstret kan det hända att motorn kan startas även om den trådlösa manövernyckeln är utanför bilen.

Använda fjärrmanöverfunktionerna

Låsa dörrarna och bakluckan

Om du har med dig fjärrkontrollen och trycker på låsknappen (A) på förardörren, passagerardörren fram eller bakluckans LOCK-knapp (B), låses dörrarna och bakluckan, om du befinner dig inom användningsområdet. Blinkerslamporna blinkar en gång.

Se även "Låsning och upplåsning: dörrar, centrallås, baklucka" på sidorna 3-24, 3-25 och 3-29.

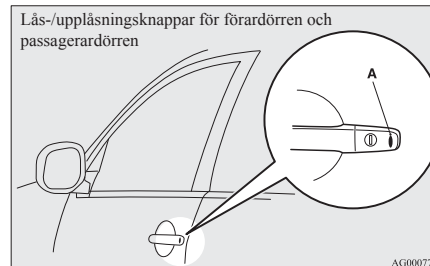

Omkopplare för bakluckan

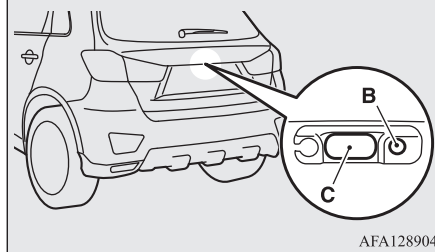

AFA128904

OBSERVERA

- För bilar utrustade med elektriskt infällbara backspeglar, fälls backspeglarna automatiskt in när alla dörrar och bakluckan låses med fjärrmanöversystemet. Se “Start och körning: Utvändiga backspeglar” på sid 6-09.
- Om du vill aktivera Dead Lock System (på en bil som är utrustad med systemet), trycker du på låsknappen (A) på förardörren eller den främre passagerardörren eller på bakluckans LOCK-knapp (B) två gånger i följd. (Se “Aktivera systemet” på sid 3-27).
- Det fjärrstyrda manöversystemet fungerar inte i följande situationer:
 - Manövernyckeln är i bilen.
 - En dörr eller bakluckan är öppen eller på glänt.
 - Funktionsläget är inte i OFF.

OBSERVERA

- Bakluckans OPEN-knapp (C) kan användas för att kontrollera att bilen har låsts ordentligt. Tryck på bakluckans OPEN-knapp inom cirka 3 sekunder efter att du har låst. Om bakluckans OPEN-knapp trycks ned 3 sekunder eller mer efter att bilen har låsts, låses dörrarna och bakluckan upp.
- Tiden inom vilken låsbekräftelse är möjlig kan justeras. För ytterligare information kontakta en auktoriserad MITSUBISHI MOTORS verkstad.

Låsa upp dörrarna och bakluckan

Om du har med dig fjärrkontrollen och trycker på låsknappen (A) på förardörren, passagerardörren fram eller bakluckans OPEN-knapp (B), låses dörrarna och bakluckan upp, om du befinner dig inom användningsområdet. Om taklampans strömställare är i dörrläge eller om den bakre lampströmställaren (utom för bilar med solskydd) är i mellanläge (•) tänds taklampan och lyser i 15 sekunder. Blinkerslamporna blinkar två gånger.

Om du tryckt på en av dörrarnas låsknapp och inte öppnar någon dörr eller bakluckan inom 30 sekunder låses åter alla låsen automatiskt. Se även “Låsning och upplåsning: dörrar, centrallås, baklucka” på sidorna 3-24, 3-25 och 3-29.

3

Lås-/upplåsningsknappar för förardörren och passagerardörren



AG0007786

OPEN-knapp för bakluckan

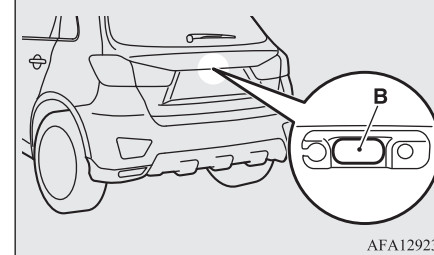

AFA129233

OBSERVERA

- För bilar utrustade med elektriskt infällbara backspeglar, fälls backspeglarna automatiskt ut när alla dörrar och bakluckan läses upp med fjärrmanöversystemet.
Se "Start och körning: Utvändiga backspeglar" på sid 6-09.
- Utom för bilar utrustade med dödlåssystem, kan det trådlösa manöversystemets funktion ställas in så att bara förardörren läses upp när du trycker på förardörrens låsknapp.
Om det trådlösa manöversystemet ställs in på ovanstående sätt, läses alla dörrar och bakluckan upp när du trycker på förardörrens låsknapp två gånger.
Se "Ställa in funktionen för upplåsning av dörrar och baklucka" på sid 3-22.
- Den trådlösa funktionen fungerar inte när driftsläget inte är AV.
- Dörrarna och bakluckan kan inte läsas upp med bakluckans OPEN-knapp i cirka 3 sekunder efter låsning.
- Tiden inom vilken låsbekräftelse är möjlig kan justeras. För ytterligare information kontakta en auktoriserad MITSUBISHI MOTORS verkstad.
- Tiden mellan upplåsning och automatisk låsning kan justeras. Kontakta en auktoriserad MITSUBISHI MOTORS verkstad.

Funktionsbekräftelse vid låsning och upplåsning

Funktionen kan bekräftas enligt nedanstående. Däremot tänds kupélampan bara om den främre taklampans strömställare är i dörrläge eller om den bakre taklampans strömställare (ej för bilar med solskydd) är i det mellersta (•) läget.

Vid låsning: Blinkerslamporna blinkar en gång.

Vid upplåsning: Taklampan lyser i ca 15 sekunder och blinkerslamporna blinkar två gånger.

OBSERVERA

- Funktionerna kan modifieras enligt nedanstående. För ytterligare information kontakta en auktoriserad MITSUBISHI MOTORS-verkstad.
 - Ställ in bekräftelsefunktionen (blinkerslamporna blinkar) så att den endast fungerar när bilen är låst eller när den är olåst.
 - Inaktivera funktionsbekräftelsen (blinkande blinkerslampor).
 - Ändra antalet blinkningar för bekräftelsefunktionen (blinkerslamporna).

Hantering av Dead Lock System

För bilar med dödlåssystem kan du ställa in systemet med någon av framdörrarnas låsknappar eller med bakluckans LOCK-knapp. (Se "Dödlåssystem" på sid 3-26.)

Elektronisk startspärr (Startsystem med stöldskydd)

Den elektroniska startspärren minskar stöldrisken betydligt. Detta system gör det praktiskt taget omöjligt att starta motorn vid ett stöldförsök. Det går endast att starta motorn (under vissa förutsättningar) med en trådlös manövernyckel som "registrerad" i startspärrsystemet.

Alla nycklar som medföljer den nya bilen är inprogrammerade i bilens elektronik. Se "Motorknapp" på sid 3-13.

OBSERVERA

- Om motorn inte startar kontaktar du din auktoriserade MITSUBISHI MOTORS-verkstad.

OBSERVERA

- Om du förlorar en av de trådlösa manövernycklarna, beställ en ny så snart som möjligt av en auktoriserad MITSUBISHI MOTORS-verkstad.
- Om du vill skaffa en utbytes- eller extra-nyckel, ta med bilen och alla nycklar till en auktoriserad MITSUBISHI MOTORS serviceverkstad. Alla nycklarna måste "åter-registreras" i startspärrsystemets dator. Startspärrsystemet kan registrera upp till 4 olika nycklar.

Motor knapp

För att förhindra stöld startar inte motorn såvida inte en förregistrerad trådlös manövernyckel används. (Motorstartspärr)

Om du har den trådlösa manövernyckeln på dig kan du starta motorn.

Se även "Start och körning: Starta motorn" på sid 6-13.

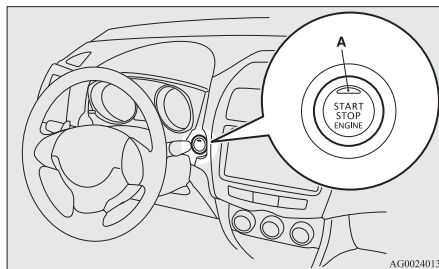
**VIKTIGT**

- Indikatorlampan (A) blinkar med orange sken om det föreligger ett problem eller fel med det fjärrstyrda startsystemet. Kör aldrig om indikatorlampan på motorknappen blinkar med orange sken. Kontakta genast en auktoriserad MITSUBISHI MOTORS-verkstad.
- Om motorknappen inte känns normal, som om den skulle fastna, får du inte använda den. Kontakta genast en auktoriserad MITSUBISHI MOTORS-verkstad.

OBSERVERA

- Tryck alltid motorknappen hela vägen in. Om knappen inte trycks in helt kan det ändra att motorn inte startar eller att funktionsläget inte ändras. Om du trycker in motorknappen på rätt sätt behöver du inte hålla den intryckt.
- När batteriet i fjärrkontrollen är slut, eller du tar ut fjärrkontrollen från bilen, visas en varningsdisplay.

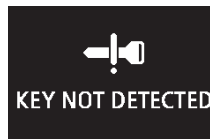
**Användningsläge för motorknappen och dess funktion****OFF**

Indikatorlampan på motorknappen slocknar. Funktionsläget kan inte ställas i OFF med växelväljaren i ett annat läge än "P" (PARKERING) (CVT-växellåda).

ACC

Ljudanläggningen och andra elektriska komponenter kan användas.

Indikatorlampan på motorknappen lyser med orange sken.

ON

Alla elektriska komponenter kan användas.

Indikatorlampan på motorknappen lyser med grönt sken.

Indikatorlampan släcks när motorn är igång.

OBSERVERA

- Din bil är utrustad med en elektronisk startspärr. För att bilen ska kunna startas måste koden som sändaren i nyckeln skickar ut stämma överens med den kod som finns registrerad i startspärrs dator. (Se "Elektronisk startspärr (Startsystem med stöldskydd)" på sid 3-12.)

3

Fjärrstyrt manöversystem*

Ändra funktionsläget

Om du trycker på motorknappen utan att samtidigt trampa ned bromspedalen (CVT-växellåda) eller kopplingspedalen (M/T), kan du ändra funktionsläget i ordningen OFF, ACC, ON, OFF.

3

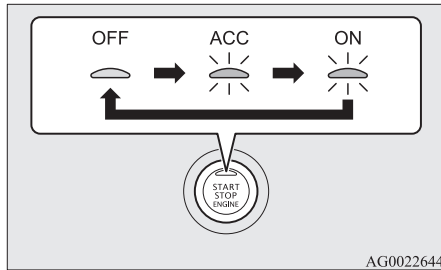

VIKTIGT

- När motorn inte är igång ställer du funktionsläget i OFF. Om du lämnar funktionsläget i ON eller ACC under en längre period när motorn inte är igång, kan batteriet laddas ur, vilket gör det omöjligt att starta motorn, låsa och låsa upp ratten.
- När batteriet är bortkopplat behålls det aktuella funktionsläget i minnet. När du har återanslutit batteriet, väljs det lagrade läget automatiskt. Innan du återansluter batteriet, vid reparation eller byte, måste du ställa funktionsläget i OFF. Var försiktig om du inte vet vilket funktionsläge bilen var i när batteriet tog slut.

VIKTIGT

- Funktionsläget kan inte ändras från OFF till ACC eller ON om den trådlösa manövernyckeln inte känns av att vara i bilen. Se "Fjärrstyrt manöversystem: Funktionsräckvidd för att starta motorn och ändra funktionsläge" på sid 3-10.
- När det finns ett fjärrnyckelsystem i fordonet och driftsläget inte förändras kan fjärrnyckelns batteri ha slitits ut. Se "Varningsaktivering" på sid 3-14.

OBSERVERA

- Om driftsläget inte kan ändras till OFF (av), utför följande.
 - 1 Sätt växelväljaren i läge "P" (PARKERING) och byt läge till OFF (av). (För fordon med CVT-växellåda)
 - 2 En av de andra orsakerna kan vara låg batterispänning. Om detta sker kommer nyckelfria systemet, tillsammans med funktionen för nyckelfri drift och rattlåset, inte att fungera. Kontakta en auktoriserad MITSUBISHI MOTORS-verkstad.

Funktion för automatisk avstängning av ACC-ström

Efter ca. 30 minuter med funktionsläget i ACC stänger funktionen automatiskt av strömmen till ljudanläggningen och andra elektriska funktioner som kan drivas i det läget.

När motorknappen trycks in och funktionsläget är i ACC, förses de enheterna med ström igen.

OBSERVERA

- Det går att ändra dessa funktioner på följande sätt:
 - Tiden tills strömmen stängs av kan ändras till cirka 60 minuter.
 - Funktionen för automatisk avstängning av ACC-strömmen kan avaktiveras. Mer information kan lämnas av auktoriserade MITSUBISHI MOTORS-återförsäljare.
- När ACC stängs av automatiskt går det inte att låsa ratten. Det går inte heller att låsa eller låsa upp dörrarna med fjärrnyckeln eller fjärmanöversystemet.

Varningsaktivering

För att förhindra stöld eller oavsiktlig användning av det fjärrstyrda startsystemet används ljudsignaler och informationsdisplayen för att varna föraren.

Om en varning aktiveras ska du alltid kontrollera bilen och den trådlösa manövernyckeln. Varningen visas även när det är fel på det fjärrstyrda manöversystemet.

Om någon av följande varningar aktiveras bör du kontakta en auktoriserad MITSUBISHI MOTORS-verkstad.

	Det finns ett fel i det fjärrstyrda manöversystemet.
	Batteriet i den trådlösa manövernyckel är slut.
	Ställ funktionsläget i OFF och starta sedan motorn igen. Om varningen inte försvinner har ett fel uppstått i den elektroniska startspärren (startsystem med stöldskydd). Kontakta en auktoriserad MITSUBISHI-återförsäljare.



I följande fall aktiveras en varning, men den kan inaktiveras om rätt åtgärder vidtas.

- ID-koderna för fjärrkontrollen och bilen stämmer inte överens.

	Du kan ha en annan manövernyckel på dig med en annan kod eller så kan den trådlösa manövernyckeln befinna sig utanför systemets räckvidd.
---	---

Se “System för varning när den trådlösa manövernyckeln tas ut” på sid 3-15.

- Dörrarna och bakluckan låses inte fast du trycker på förar- eller passagerardörens låsknapp eller bakluckans LOCK-knapp.

	Se “System som förhindrar inläsning av nyckeln” på sid 3-15.
	Se “System som förhindrar att dörrar står på glänt” på sid 3-16.
	Se “Påminnelse-system för funktionsläge OFF” på sid 3-16.

System för varning när den trådlösa manövernyckeln tas ut



När bilen är parkerad och funktionsläget är i något annat läge än OFF och du stänger en dörr efter att ha öppnat den och sedan tar ut det fjärrstyrda manöversystemets nyckel ur bilen, visas ett varningsmeddelande och summern ljuder 4 gånger.

3

OBSERVERA

- Om du tar ut fjärrkontrollen från bilen genom ett fönster utan att öppna en dörr fungerar inte övervakningssystemet för borttagning av fjärrkontroll.
- Det går att ändra inställningen så att övervakningssystemet aktiveras om du tar ut fjärrkontrollen genom ett fönster utan att öppna en dörr. För ytterligare information kontakta en auktoriserad MITSUBISHI MOTORS serviceverkstad.
- Om ID-koderna för nyckeln och bilen inte stämmer överens, t.ex. på grund av den omgivande miljön eller elektromagnetiska radiovågor, kan en varning aktiveras, även om fjärrkontrollen befinner sig inom systemets användningsområde.

System som förhindrar inläsning av nyckeln



Fjärrstyrt manöversystem*

3

När funktionsläget är i OFF, och du stänger alla dörrar och bakluckan med fjärrkontrollen kvar i bilen, och du samtidigt försöker låsa dörrarna och bakluckan genom att trycka på någon av förar- eller passagerardörrens låsknapp, eller bakluckans LOCK-knapp, aktiveras en varning med varningsdisplayen och en ljudsignal hörs i ungefär 3 sekunder, och du kan inte låsa dörrarna och bakluckan.

OBSERVERA

- Se till att ta med dig den trådlösa manövernyckeln innan du låser dörrarna. Även om du lämnar den trådlösa manövernyckeln i bilen är det möjligt att dörrarna låses beroende om omgivningen och trådlösa signalförhållanden.

System som förhindrar att dörrar står på glänt



När funktionsläget är i OFF, och du stänger alla dörrar och bakluckan med förar- eller passagerardörrens låsknapp, eller med bakluckans LOCK-knapp och någon av dörrarna eller bakluckan inte är stängd, aktiveras en varning med varningsdisplayen och en ljudsignal hörs i ungefär 3 sekunder, och du kan inte låsa dörrarna och bakluckan.

Påminnelse-system för funktionsläge OFF



När funktionsläget är i ett annat läge än OFF, och försöker låsa dörrarna och bakluckan genom att trycka på någon av förar- eller passagerardörrens låsknapp, eller bakluckans LOCK-knapp, aktiveras en varning med varningsdisplayen och en ljudsignal hörs i ungefär 3 sekunder, och du kan inte låsa dörrarna och bakluckan.

Rattlås

Att låsa

När du har tryckt på motorns strömbrytare och funktionsläget är OFF, låses ratten när förardörren öppnas.

VIKTIGT

- Om motorn stängs av under körning, öppnar aldrig någon dörr eller tryck på LOCK-knappen på fjärrkontrollen förrän bilen stannats på en säker plats. Det kan annars leda till att ratten låses vilket gör det omöjligt att manövrera bilen.

OBSERVERA

- När följande åtgärd utförs med funktionsläget i OFF (av) och växelspaken är i läget P (parkering), låses ratten.
 - Öppna eller stäng någon av dörrarna (ej bakluckan).
 - Lås dörrarna och bakluckan med det fjärrstyrda centrallåset eller den trådlösa manöverfunktionen.
- När förardörren öppnas och ratten inte låses, visas en varningsdisplay och summern ljuder för att uppmärksamma föraren på att ratten låses upp.



Att låsa upp

Du kan låsa upp rattlåset med följande metoder.

- Ställ funktionsläget i ACC.

- Starta motorn.

VIKTIGT

- Ta med dig nyckeln när du lämnar bilen.
- Lås upp ratten om bilen måste bogseras. Se "Bogsering" på sid 8-19

OBSERVERA

- När ratten inte låses upp, visas varningen på informations-skärmen i multiinformationsdisplayen. Tryck på motorknappen igen samtidigt som du rör lite på ratten.



OBSERVERA

- När det är fel på rattlåset visas varningsdisplayen och den inre summern ljuder. Ställ funktionsläget i OFF och tryck sedan på låsströmställaren för nyckellös funktion. Tryck sedan på motorknappen. Om varningen sedan inte stängs av ska du låta fordonet kontrolleras av en auktoriserad MITSUBISHI MOTORS-serviceverkstad.



- Om det är fel på rattlåset tänds varningslampan och den inre summern ljuder. Stanna genast bilen på en säker plats och kontakta en auktoriserad MITSUBISHI MOTORS-verkstad.



Starta och stänga av motorn

Tips för start

- Motorn kan startas i alla funktionslägen.

- Startmotorn körs i högst 15 sekunder om du släpper upp motorknappen med en gång. Om du trycker en gång till på motorknappen medan startmotorn körs, stannar den. Startmotorn körs i högst 30 sekunder om du håller motorknappen nedtryckt.

Om motorn inte startar väntar du en stund och försöker sedan på nytt. Att försöka gång på gång medan startmotorn fortfarande körs kommer att skada startmekanismen.

VARNING

- **Kör aldrig motorn i ett stängt garage eller ett dåligt ventilerat utrymme längre tid än det behövs för att köra in eller ut. Kolmonoxid är en osynlig och luktfri gas som kan vara livsfarlig.**

VIKTIGT

- Försök aldrig starta motorn genom att skjuta eller bogsera bilen.
- Kör inte motorn med högt varvtal och kör inte med hög hastighet innan motorn blivit genomvarm.

Start av motorn

Starta på följande sätt:

1. Ta på säkerhetsbältet.

3

Fjärrstyrt manöversystem*

2. Kontrollera att parkeringsbromsen är ansatt.
3. Tryck och håll ned bromspedalen ordentligt med höger fot.

3

OBSERVERA

- Efter att motorn inte har startat på en stund behöver trycket på bromspedalen vara större, för att starta motorn.
Om detta sker, tryck då hårdare än vanligt på bromspedalen.

4. Tryck ned kopplingspedalen helt (M/T).
5. På fordon utrustade med M/T, placera växelspaken i läget "N" (Neutral).
På fordon utrustade med CVT, säkerställ att växelväljaren är i läget "P" (PARKERING).

Bilar med manuell växellåda



Bilar med CVT-växellåda



AFA117571

OBSERVERA

- Motorn kan bara startas när växelväljaren är i läge "P" (PARKERING) eller "N" (FRILÄGE) (CVT).
Av säkerhetsskäl ska motorn startas när växelväljaren är i läge "P" (PARKERING) då drivhjulen spärras.

6. Tryck på motorknappen.
7. Kontrollera att alla varningslampor fungerar som de ska.

OBSERVERA

- Mindre oljud kan höras när motorn startar.
Dessa försvinner när motorn värms upp.

Vid startsvårigheter

Det kan inträffa att motorn inte startar trots flera försök.

1. Kontrollera att alla elektriska enheter, t.ex. lampor, luftkonditionering och bakrutans elvärme, är avstängda.
2. Tryck ned bromspedalen (CVT) eller kopplingspedalen (M/T), tryck ned gaspedalen halvvägs och försök sedan starta motorn. Släpp gaspedalen så fort motorn startar.

3. Om motorn ändå inte vill starta kan den ha fått för mycket bensin. Tryck ned bromspedalen (CVT) eller kopplingspedalen (M/T), tryck ned gaspedalen helt och tryck sedan på motorknappen för att starta motorn. Om motorn inte startar inom 5 - 6 sekunder trycker du på motorknappen för att stoppa startförsöket och släpper gaspedalen. Ställ funktionsläget i OFF. Vänta några sekunder och tryck sedan på motorknappen för att starta motorn igen medan du håller bromspedalen (CVT) eller kopplingspedalen (M/T) nedtryckt. Rör inte gaspedalen. Upprepa hela sekvensen om motorn inte startar. Om den ändå inte startar bör du låta kontrollera bilen.

Körning med MIVEC-motor*

MIVEC-motorn styr automatiskt ventiltiderna enligt körförhållandena för maximala motorprestanda.

Stänga av motorn

⚠ VARNING

- Använd inte motorknappen annat än i nödfall. Om motorn stannar under körning upphör servohjälpen till bromsarna och det krävs hårdare tryck på bromspedalen vid bromsning. Även servohjälpen till styrningen upphör att fungera varför det krävs större kraft än vanligt att vrida ratten. Det kan leda till allvarliga olyckor.

📖 OBSERVERA

- Om du måste stänga av motorn snabbt under körning håller du motorknappen nedtryckt i minst 3 sekunder eller trycker snabbt på den minst 3 gånger i följd. Motorn stängs av och funktionsläget ställs i ACC.
- Stäng inte av motorn med växelväljaren i ett annat läge än "P" (PARKERING) (eller CVT-växellåda). Om motorn stängs av med växelväljaren i ett annat läge än "P" (PARKERING) ändras funktionsläget till ACC istället för till OFF. Ställ funktionsläget i OFF efter att ha flyttat växelväljaren till läge "P" (PARKERING).

1. Stanna bilen.
2. Dra åt parkeringsbromsen helt medan du trampar på bromspedalen.

3. För bilar med M/T trycker du på motorknappen för att stänga av motorn, flyttar sedan växelspaken till 1:^{ans} växel (i uppförsbacke) eller till "R" (backen) (i nedförsbacke).

För bilar med CVT-växellåda, flytta växelväljaren till läge "P" (PARKERING) och stäng av motorn genom att trycka på motorknappen.

Om den trådlösa manövernyckeln inte fungerar på rätt sätt

Sätt in den trådlösa manövernyckeln i nyckeluttaget i handskfacket. Nu bör det gå att starta motorn och ändra funktionsläge.

Ta bort den trådlösa manövernyckeln från nyckeluttaget efter att ha startat motorn eller ändrat funktionsläge.

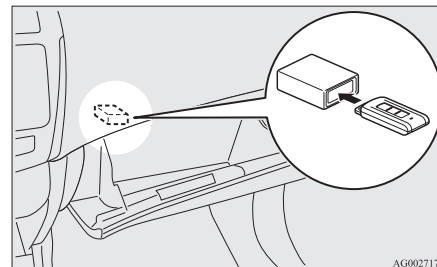

OGAW20E3

📖 OBSERVERA

- Sätt in inte något annat än nyckeln i nyckeluttaget. Detta kan orsaka skada eller fel-funktion.
- Ta bort föremålet eller extranyckeln från den trådlösa manövernyckeln innan du sätter in nyckeln i uttaget. Bilen kan kanske inte ta emot den registrerade ID-koden från den registrerade nyckeln. Därför kan det hända att motorn kanske inte startar och att funktionsläget inte ändras.
- Den trådlösa manövernyckeln är fäst i uttaget för nyckeln, när den sätts in i riktning enligt bilden. Dra helt enkelt ut nyckeln ur hållaren.

3

Påminnelse om fjärrstyrd manövernyckel



Om funktionsläget är OFF och förardörren öppnas med den trådlösa nyckeln, i nyckeluttaget, utfärdas en varning i varningsdisplayen och summern ljuder i ca. 3 sekunder som en påminnelse att ta bort nyckeln.

Fjärrstyrt manöversystem*

Använda utan fjärrmanöverfunktionen

3

Nödnyckel

Nödnyckeln är inbyggd i den trådlösa manövernyckeln. Om den trådlösa manöverfunktionen inte kan användas, t.ex. för att nyckeln eller bilens batteri är slut, kan du låsa och låsa upp förardörren med nödnyckeln. Om du vill använda nödnyckeln (A), låser du upp låsknappen (B) och tar bort den från den trådlösa manövernyckeln (C).

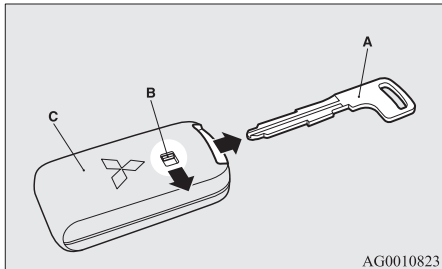

OBSERVERA

- Använd bara nödnyckeln i nödsituationer. Om batteriet i den trådlösa manövernyckeln tar slut måste du byta ut det så fort som möjligt så att du kan använda den trådlösa manövernyckeln.

OBSERVERA

- När du har använt nödnyckeln måste du alltid sätta tillbaka den i den trådlösa manövernyckeln.

Låsa och låsa upp förardörren

Om du vrider nödnyckeln framåt låses dörren och om du vrider den bakåt låses dörren upp. Se även "Låsning och upplåsning: dörrar" på sid 3-24.

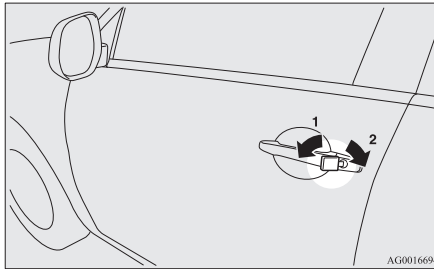

- 1- Spärra
- 2- Frikoppla

Fjärrstyrt centrallåssystem

Tryck på fjärrkontrollen för att låsa eller låsa upp alla dörrar och bakluckan. Det är även möjligt att ställa in de yttre backspeglarna (bilar utrustade med knapp för infällning av backspeglar).

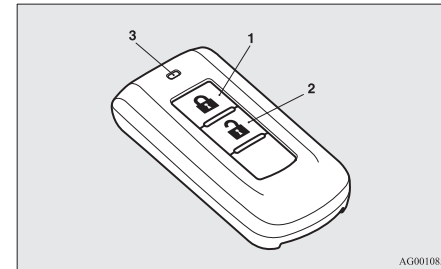

- 1- LOCK-knapp (🔒)
- 2- UNLOCK-knapp (🔓)
- 3- Indikeringslampa

Att låsa

Tryck på "LOCK"-knappen (1). Alla dörrarna och bakluckan låses. Sidoblinkerserna blinkar en gång när dörrarna och bakluckan låses.

OBSERVERA

- Om du vill aktivera Dead Lock System (på en bil som är utrustad med systemet), trycker du på LOCK-knappen (1) två gånger i följd. (Se "Aktivera systemet" på sid 3-27.)

Att låsa upp

Tryck på "UNLOCK"-knappen (2). Alla dörrarna och bakluckan låses upp. Om den främre taklampans strömställare är i läge "DOOR" eller om den bakre taklampans strömställare (utom i bilar med solskydd) är i det mellersta (•) läget tänds taklampan i ca 15 sekunder och blinkerslamporna blinkar två gånger.

Beroende på bilmodell kan du även ställa in att positions- och bakljusen ska tändas i ca. 30 sekunder.

Se "Instrument och Reglage: Välkomstbelysning" på sid 5-50.

OBSERVERA

- Fjärrkontrollknappen fungerar inte när en av dörrarna eller bakluckan är öppen eller på glänt. (Endast upplåsning fungerar.)

OBSERVERA

- Utom för bilar utrustade med ett dödlåssystem, kan funktionen för upplåsning av dörrar och baklucka ställas in så att bara förardörren låses upp när du trycker på UNLOCK-knappen (2) en gång. Om funktionen för upplåsning av dörrar och baklucka ställs in på ovanstående sätt, låses alla dörrar och bakluckan upp när du trycker på UNLOCK-knappen två gånger. Se "Ställa in funktionen för upplåsning av dörrar och baklucka" på sid 3-22.
- Indikeringslampan (3) tänds varje gång du trycker på någon av knapparna.
- För bilar utrustade med elektriskt infällbara backspeglar, fälls backspeglarna automatiskt in eller ut när alla dörrar och bakluckan låses eller låses upp med fjärromanöversystemet. Se "Start och körning: Utvändiga backspeglar" på sid 6-09.
- Om du tryckt på "UNLOCK"-knappen (2) och ingen av dörrarna eller bakluckan öppnas inom ca 30 sekunder låses åter alla låsen automatiskt.

OBSERVERA

- Det går att ändra dessa funktioner på följande sätt:
För ytterligare information kontakta en auktoriserad MITSUBISHI MOTORS-verkstad.
 - Tiden från att du tryckt på "UNLOCK"-knappen (2) tills den automatiska låsningen sker kan ändras.
 - Funktionen som bekräftar (dvs. blinkningarna med alla blinkerslamporna) kan ställas in så att de endast blinkar när dörrarna och bakdörren låses eller när de låses upp.
 - Funktionen som bekräftar detta (låsning eller upplåsning av sidodörrarna och bakluckan med alla blinkers) kan stängas av.
 - Antalet blinkningar som bekräftar en åtgärd kan ändras.

Hantering av Dead Lock System

Det går att aktivera Dead Lock System med fjärrkontrollen (på en bil som är utrustad med systemet).

(Se "Dödlåssystem" på sid 3-26.)

Användning av yttre backspeglar (bilar utrustade med knapp för infällning av backspeglar)**Fälla in**

Låsning av dörrarna och bagageluckan med hjälp av LOCK-knappen (1) gör att backspeglarna viks in automatiskt.

Låsning och upplåsning 3-21

Fjärrstyrt manöversystem*

Fäll ut så här

Upplåsning av dörrarna och bakluckan med hjälp av UNLOCK-knappen (låsuppknappen) (2) gör att backspeglarna viks ut automatiskt.

3

OBSERVERA

- Ytterbackspeglarna kan inte vikas in eller ut med fjärrkontrollen när någon av dörrarna eller bakluckan är öppen eller står på glänt.
- Funktionerna kan modifieras enligt nedanstående. Rådfråga en auktoriserad MITSUBISHI MOTORS-serviceverkstad.
 - Fäll ut automatiskt när förardörren är stängd och när driftläget är inställt på "ON".
Dessutom viks de tillbaka automatiskt när driftläget är inställt på "OFF" (av), och förardörren sedan öppnas.
 - Fälls ut automatiskt när bilens hastighet når cirka 30 km/h.

OBSERVERA

- Inaktivera den automatiska utfällningsfunktionen.
De yttre backspeglarna kan fällas ut eller in på följande sätt, även vid ändring av någon av följande funktioner som anges ovan.
De yttre backspeglarna fälls in igen om du trycker på låsningsknappen på nyckeln två gånger inom ca. 30 sekunder efter att du har tryckt på låsningsknappen för att låsa dörrarna och bakluckan.
De yttre backspeglarna fälls ut igen om du trycker på upplåsningknappen på nyckeln två gånger inom ca. 30 sekunder efter att du har tryckt på upplåsningknappen för att låsa dörrarna och bakluckan.
 - Fjärrkontrollen fungerar upp till ca 4 meter från bilen. Avståndet kan emellertid variera om bilen står nära en kraftstation eller en radio/TV-sändare.
 - Om något av följande problem uppstår kan batteriet vara urladdat.
 - Om fjärrkontrollen används på rätt avstånd från bilen, utan att dörrarna låses/låses upp.
 - Indikeringslampan (3) lyser svagt eller inte alls.
- För ytterligare information kontakta en auktoriserad MITSUBISHI MOTORS serviceverkstad.
Om du byter batteriet själv, se "Procedur för byte av fjärrkontrollens batteri" på sid 3-23.

OBSERVERA

- Om du förlorat fjärrkontrollen eller om den blivit skadad, skall du kontakta din auktoriserade MITSUBISHI MOTORS serviceverkstad för att köpa en ny.
- Om du vill ha ytterligare en nyckel kontaktar du din auktoriserade MITSUBISHI MOTORS-återförsäljare. Max 4 fjärrkontroller kan användas till din bil.

Ställa in upplåsningfunktionen för dörrar och baklucka (ej för bilar med dödlåssystem)

Funktionen för upplåsning av dörrar och baklucka kan ställas in på två sätt.
Varje gång du ställer in upplåsningfunktionen hörs en ljudsignal som anger funktionens läge.

Antal signaler	Läge
En signal	Om du trycker en gång på UNLOCK-knappen (2), förardörrens eller framsätesspassagerardörrens lås-/lås uppknapp eller bakluckans öppningsknapp kommer alla dörrar inklusive bakluckan att låsas upp. [Factory setting] (Fabriksinställning)

Antal signaler	Läge
Två signaler	Om du trycker en gång på UNLOCK-knappen (2) eller lås-/låsupp-knappen på förardörren låser du endast upp förardörren. När UNLOCK-knappen, förardörrens lås-/låsuppknapp, trycks in två gånger efter varandra kommer alla dörrar inklusive bakluckan att låsas upp.

1. Ställ funktionsläget i OFF.
2. Placera strålkastarnas kombinationskopplare i läge "AUTO" och lämna förardörren öppen.
3. Gör på följande sätt. Steg ii till iv måste utföras inom 8 sekunder.

Steg i:
Håll LOCK-knappen (1) nedtryckt under 4 - 8 sekunder.



Steg ii:
Tryck på UNLOCK-knappen (2) samtidigt som du håller LOCK-knappen (1) nedtryckt.



Steg iii:
Håll UNLOCK-knappen (2) nedtryckt och släpp LOCK-knappen (1).

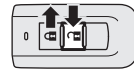

Steg iv:
Släpp UNLOCK-knappen (2).

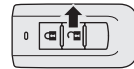

OBSERVERA

- Antalet signaler indikerar den aktuella inställningen.
- Var noga med att trycka på knapparna i rätt ordning. Inställningen kan ändras oavsiktligt om du gör något fel under inställningen.

Procedur för byte av fjärrkontrollens batteri

1. Innan du byter batteri måste du ladda ur ev. statisk elektricitet ur kroppen genom att röra vid en metalldel, t.ex. ett dörrhandtag.

VARNING

- Svälj inte ett myntbatteri.

VARNING

- Denna produkt innehåller ett myntbatteri. Om ett myntbatteri sväljs, kan det orsaka allvarliga inre frätskador och leda till döden.
Det finns fall beskrivna, där ett nedsvalt batteri orsakat allvarliga inre frätskador på endast 2 timmar.
- Håll nya och använda batterier utom räckhåll för barn.
- Om fjärrkontrollens strömbrytare inte säkert stänger av, sluta använda produkten och håll den utom räckhåll för barn.
- Om du tror att batterier kan ha svalts eller placerats i någon kroppsdel på en person, sök omedelbart medicinsk vård.
- Att förhindra detta kan orsaka en explosion eller läckage av lättantändlig vätska eller gas.
 - Ersätt inte med ett felaktigt batteri. Byt endast till samma batteri eller motsvarande.
 - Kasta inte ett batteri i elden eller en ugn. Krossa inte heller ett batteri mekaniskt eller skär sönder det.
 - Använd eller förvara inte ett batteri i eller inför det till lokal där det kan utsättas för extremt hög temperatur eller extremt lågt tryck.

3

Dörrar

3

⚠ VIKTIGT

- När fjärrkontrollhöljet öppnas måste du vara noga så att det inte kommer in vatten, damm eller liknande i det. Du får heller inte beröra de interna komponenterna.
- Avfallshandtera använda batterier enligt föreskrifter här för.

📖 OBSERVERA

- Du kan köpa ett ersättningsbatteri i en elafär.
- Om du vill kan du låta en auktoriserad MITSUBISHI MOTORS-återförsäljare byta batteriet åt dig.

2. Ta bort nödnyckeln från nyckeln. Se "Nödnyckel" på sid 3-20.
3. Ha MITSUBISHI-märket mot dig, sätt in den tygtäckta spetsen på en rak skruvmejsel i skåran i fjärrkontrollens hölje och använd den för att öppna höljet.

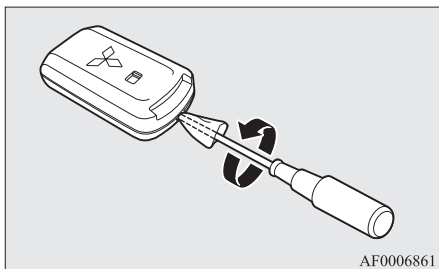

📖 OBSERVERA

- Se till att utföra proceduren med MITSUBISHI-märket riktat mot dig. Om MITSUBISHI-märket inte är riktat mot dig när du öppnar fjärrkontrollens hölje kan sändaren falla ut.

4. Ta bort det gamla batteriet.
5. Montera ett nytt batteri med plussidan (A) uppåt.

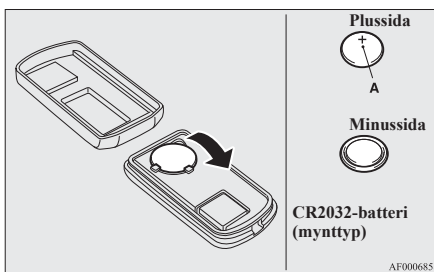

6. Stäng höljet ordentligt.
7. Installera nödnyckeln som togs bort i steg 2.
8. Kontrollera att systemet fungerar.

Dörrar

⚠ VIKTIGT

- Kontrollera att alla dörrar är stängda: körning med dåligt stängda dörrar är mycket farligt.
- Lämna aldrig barn utan tillsyn i bilen.
- Var försiktig så du inte låser dörrarna med nyckeln kvar inne i bilen.

📖 OBSERVERA

- För att förhindra att nyckeln låses in i bilen kan varken låsknappen på förardörren eller nyckeln användas till att låsa förardörren är den är öppen.

Låsa eller låsa upp med nyckeln

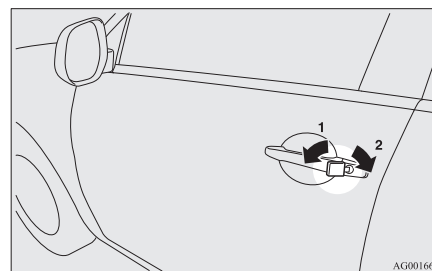

- 1- Spärra
- 2- Frikoppla

OBSERVERA

- Vid låsning eller upplåsning med nyckel, är det bara förardörren som låses eller låses upp. Om du vill låsa eller låsa upp alla dörrar och bakluckan använder du centrallåsknappen, det fjärrstyrda centrallåset eller den trådlösa manöverfunktionen. Se "Centrallås" på sidorna 3-25, "Fjärrstyrt centrallås" på sidorna 3-04, 3-20 och "Använda fjärmanöverfunktionen" på sid 3-10.
- Om bilen är utrustad med det trådlösa manöversystemet kan förardörren låsas eller låsas upp med nödnyckeln. Se "Nödnyckel" på sid 3-20.

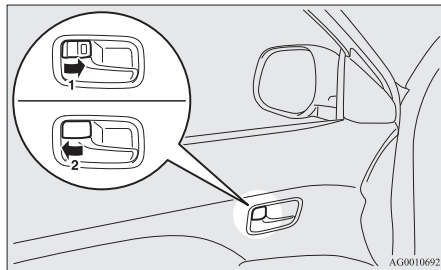
Låsa eller låsa upp från insidan

- 1- Spärra
2- Frikoppla

Drag dörrhandtaget på insidan av dörren mot för att öppna dörren.

OBSERVERA

- Förardörren kan öppnas utan användning av låsknappen genom att dra i dörrhandtaget på insidan.
- På bilar med låsspärssystem (Dead Lock System) är det inte möjligt att låsa upp dörren genom att trycka låsknappen till det olåsta läget så länge som låsspärssystemet är aktiverat. (Se "Dödlåssystem" på sid 3-26.)

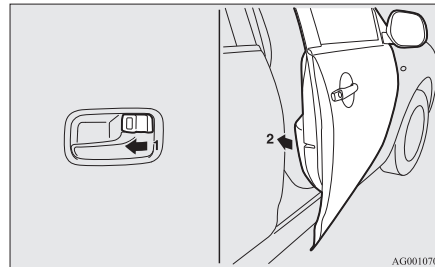
Låsa utan att använda nyckeln**Frampassagerarens dörr, Bakdörr**

Sätt låsknappen på insidan (1) i låsläge och stäng dörren (2).

OBSERVERA

- Förardörren kan inte låsas med låsknappen på insidan när dörren är öppen.

Påminnelse-system för funktionsläge ON*

För bilar utrustade med fjärrstyrt manöversystem



Om förardörren öppnas när motorn är avstängd och funktionsläget är i ett annat läge än OFF, avges en intermittent summerton som påminnelse att du bör ställa funktionsläget i OFF.

Dessutom visas varningsdisplayen på informationsdisplayen.

Centrallås**OBSERVERA**

- Varje dörr kan låsas eller låsas upp individuellt med låsspärren på insidan.
- När du låser eller låser upp förardörren med nyckel, låses eller låses bara den dörren upp.

3

Låsspärrsystem (Dead Lock System)*

3

OBSERVERA

- Om du växlar gång på gång mellan låst och upplåst kan skyddskretsen i centrallåset tillfälligt spärra systemet. Om detta inträffar väntar du ca. 1 minut innan du försöker använda centrallåsströmställaren igen.
- När förardörren är öppen kan den inte låsas med centrallåsknappen.

Låsa och låsa upp dörrarna och bakluckan

Använda strömställaren för centrallås

Med hjälp av centrallåsknappen på förardörren kan du låsa eller låsa upp alla dörrar och bakluckan.

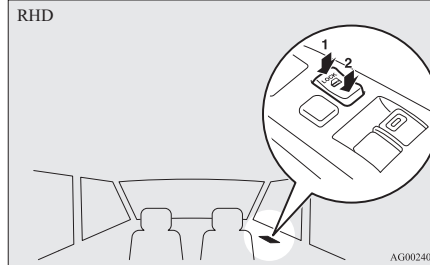
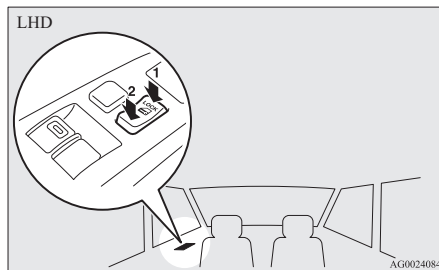

- 1- Spärra
- 2- Frikoppla

Låsa upp dörrarna och bakluckan

Du kan välja funktionerna för att låsa upp dörrarna och bakluckan antingen med tändningslåset eller motorknappen, eller med växelväljarens läge (CVT). Dessa funktioner är inte aktiverade när bilen levereras från fabriken. Om du vill aktivera eller avaktivera de här funktionerna kontaktar du en auktoriserad MITSUBISHI MOTORS-verkstad.

Använda tändningslåset eller motorknappen

Alla dörrar och bakluckan låses upp när tändningslåset vrids till läge "LOCK" eller funktionsläget ställs i OFF.

Använda växelväljarens läge (CVT)

Alla dörrar och bakluckan låses upp när växelväljaren flyttas till läge "P" (PARKERING) med tändningslåset i läge "ON" eller funktionsläget i ON.

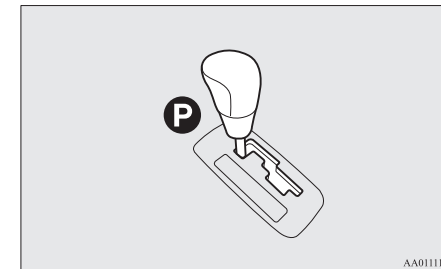

Låsspärrsystem (Dead Lock System)*

Låsspärrsystemet skyddar mot stöld. När dörrarna och bakluckan har låsts med det fjärrstyrda centrallåset eller det fjärrstyrda manöversystemet gör låsspärrsystemet det omöjligt att låsa upp dörrarna inifrån.

⚠ VIKTIGT

- Aktivera aldrig systemet när någon är kvar i bilen. När låsspärssystemet är aktiverat går det inte att låsa upp dörrarna med låsknapparna på insidan. Om du råkar aktivera dödlåssystemet av misstag, låser du upp dörrarna med UNLOCK-knappen på det fjärrstyrda centrallåset eller det fjärrstyrda manöversystemet.

Aktivera systemet

1. Utom för bilar utrustade med det trådlösa manöversystemet, ta bort nyckeln ur tändningslåset.
För bilar utrustade med trådlöst manöversystem, ställ funktionsläget i OFF.
2. Kliv ur bilen. Lås alla dörrar och bakluckan.
3. Tryck på LOCK-knappen (A) på fjärrkontrollen, någon av framdörrarnas låsknappar (B) eller bakluckans LOCK-knapp (C) för att låsa alla dörrar och bakluckan. Blinkerslamporna blinkar en gång.

4. Tryck på knappen igen inom 2 sekunder. Blinkerslamporna blinkar tre gånger för att ange att låsspärssystemet har aktiverats.

Gäller inte bilar utrustade med fjärrstyrt manöversystem

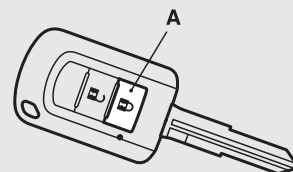

AFA110208

Fordon med fjärrstyrt manöversystem

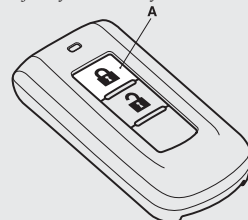

AG0010865

Låsspärssystem (Dead Lock System)*

Lås-/upplåsningsknappar för förardörren och passagerardörren*

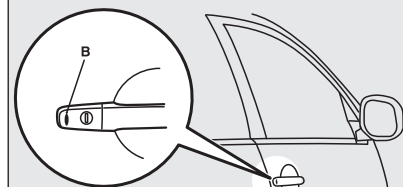

AFA109194

LOCK-knapp för bakluckan*

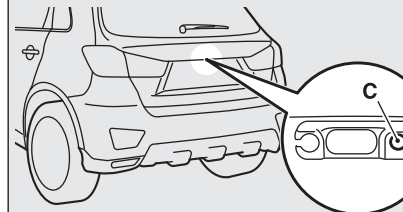

AFA129855

📖 OBSERVERA

- Om du trycker på LOCK-knappen (A) på fjärrkontrollen en gång när låsspärssystemet är aktiverat blinkar blinkerslamporna tre gånger för att bekräfta att låsspärssystemet är aktiverat.

3

Låsspärrsystem (Dead Lock System)*

Stänga av systemet

När följande åtgärd utförs låses dörrarna och bakluckan upp och låsspärrsystemet avaktiveras.

3

- UNLOCK-knappen (D) på fjärrkontrollen trycks ned.
- Låsknappen på förar- eller passagerardörren (E) trycks ned när du har den trådlösa manövernnyckeln på dig, eller när bagageluckan är ÖPPEN (F).

Gäller inte bilar utrustade med fjärrstyrt manöversystem

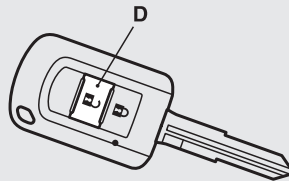

AFA110543

Fordon med fjärrstyrt manöversystem

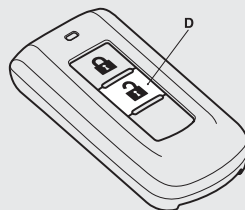

AG0024967

Lås-/upplåsningsknappar för förardörren och passagerardörren*

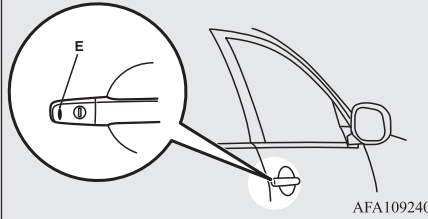

AFA109240

OPEN-knapp för bakluckan

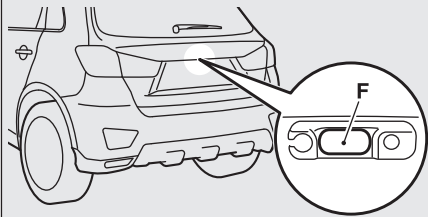

AFA129868

OBSERVERA

- Om varken en dörr eller bakluckan öppnas inom 30 sekunder efter upplåsning (utom via bakluckans OPEN-knapp), låses de igen automatiskt och dödlåssystemet aktiveras samtidigt.
- Även om det inte går att låsa upp dörrarna med det fjärrstyrda centrallåset eller det fjärrstyrda manöversystemet, går det ändå att

OBSERVERA

låsa upp förardörren med nyckeln. När du låser upp förardörren med nyckeln stängs dödlåssystemet av för endast den dörren. Om du sedan vill låsa upp resten av dörrarna gör du på följande sätt.

- För för bilar som inte har trådlöst manöversystem, vrid tändningslåset till läge "ON" eller "ACC".
- För bilar utrustade med trådlöst manöversystem, ställ funktionsläget i ON eller ACC.
- Det går att justera tiden från att du trycker på UNLOCK-knappen (D) på fjärrkontrollen eller låsknappen för förardörren eller den främre passagerardörren (E) till den automatiska låsningen. Kontakta en auktoriserad MITSUBISHI MOTORS verkstad om du vill ha mer information.
- Det går att låsa dörrarna och bakluckan samt aktivera dödlåssystemet samtidigt med ett enda tryck på LOCK-knappen (A) på fjärrkontrollen, förar- eller passagerardörrens låsknapp (B) eller bakluckans LOCK-knapp (C). Kontakta en auktoriserad MITSUBISHI MOTORS-verkstad om du vill ha mer information.

Testa systemet

Öppna alla dörrfönster och aktivera sedan låsspärrsystemet. (Se "Aktivera systemet" på sid 3-27.)

När du har aktiverat lås-spärrsystemet sträcker du dig in i bilen genom ett fönster och kontrollerar att du inte kan låsa upp dörrarna inifrån.

OBSERVERA

- Om du behöver råd för hur du aktiverar lås-spärrsystemet kontaktar du en auktoriserad MITSUBISHI-återförsäljare.

“Barnsäkring” av bakkörrarna

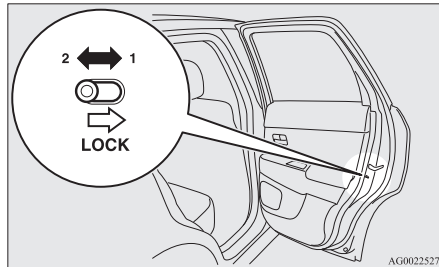

- 1- Spärra
- 2- Frikoppla

Barnspärrar i bakkörrarna gör att dörrarna inte kan öppnas av misstag från insidan. Om spärren är i låsläge kan bakkörren inte öppnas med handtaget på insidan utan bara med handtaget på utsidan.

Om spärren är i “olåst” läge är barnspärren inte i funktion.

VIKTIGT

- När det är barn i baksätet skall du använda barnspärrarna för att hindra att bakkörrarna öppnas av misstag med en olycka som följd.

Baklucka

VARNING

- Bagageutrymmet är inte avsett för persontransport. Låt inte passagerare eller barn leka i bagageutrymmet. Färd eller lek i bagageutrymmet kan leda till en allvarlig olycka.
- Det är farligt att köra med bakluckan öppen eftersom kolmonoxid (CO) som finns i motorns avgaser kan sugas in i kupén. Du kan inte se eller känna doften av CO. Det kan orsaka medvetlöshet och i värsta fall dödsfall. Utöver detta, om bakluckan öppnas under körning kan bagage falla ner på vägen och orsaka en olycka.
- Vid öppnande och stängande av bagageluckan, kontrollera att det inte är folk i närheten och att det är tillräckligt med utrymmen omkring fordonet. Dessutom, var noga med att inte slå i huvudet eller klämma händerna eller halsen mm.

VARNING

- När det är snö eller is ska den tas bort innan du öppnar bagageluckan. Om du öppnar utan att du tar bort detta finns risken att bakluckan stängs plötsligt av vikten av snö eller is.
- När du öppnar bakluckan, kontrollera att bakluckan är helt öppen och stannar i det läget. Om du endast öppnar bagageluckan halvvägs finns risken att den faller igen och stängs. Om du öppnar bagageluckan medan ditt fordon är parkerat i en sluttning är det svårare att göra det, än om det är plan mark, den kan också falla igen, då.

VIKTIGT

- Stå inte bakom avgasröret vid lastning och lossning av bagage. Värmen från avgaserna kan orsaka brännskador.
- För att undvika skador på bagageutrymmet, kontrollera att området över och bakom bagageluckan är fritt, innan du öppnar den.

OBSERVERA

- Låsning/upplåsning med låsknappen på förardörren, det fjärrstyrda centrallåset eller det fjärrstyrda manöversystemet kan även låsa/låsa upp bakluckan.

Frikoppling av bakluckan inifrån

Öppna

Efter upplåsning trycker du på OPEN-knappen (A) och lyfter sedan upp bakluckan.

3

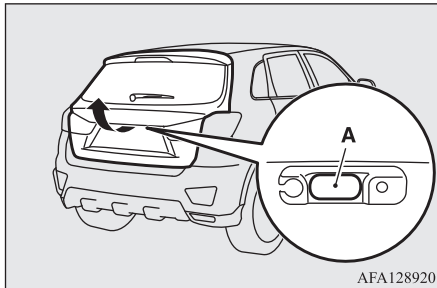

OBSERVERA

- Om du inte öppnar bakluckan omedelbart efter att ha tryckt på OPEN-knappen, kan den inte lyftas. I så fall trycker du på OPEN-knappen igen och lyfter sedan upp bakluckan.
- Bakluckan kan inte öppnas när batteriet är urladdat eller bortkopplat.

Stäng

Dra bakluckans grepp (A) nedåt (se bilden). Tryck försiktigt igen den övre luckan utifrån så att den stängs helt och hållet. Se alltid till att bakluckan är ordentligt stängd.

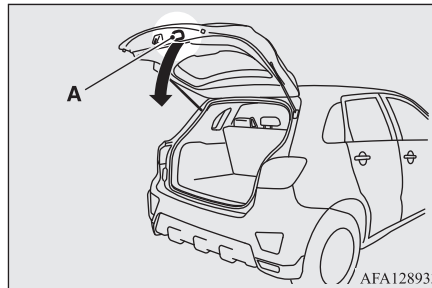

VIKTIGT

- Stäng inte bagabeluckan helt genom att hålla i bagageluckans handtag (A). Din hand eller arm kan klämmas och personskada kan uppstå.

OBSERVERA

- Gasdämpare (B) är monterade som stöd för bakluckan.

OBSERVERA

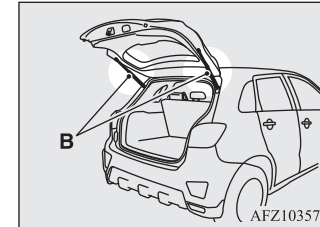

För att förhindra skada eller felanvändning.

- Håll inte i gasfjädrarna när du stänger bakluckan.
- Du får inte heller trycka eller dra i de gasfyllda fjädrarna.
- Sätt inte något plastmaterial, tejp, etc., på de gasfyllda fjädrarna.
- Bind inte ett snöre, etc., runt de gasfyllda fjädrarna.
- Häng inte något i de gasfyllda fjädrarna.

Frikoppling av bakluckan inifrån

Det invändiga reglaget till bakluckan har konstruerats för att kunna öppna bakluckan om batteriet är urladdat.

Frikopplingsspaken för bakluckan (se bilden) sitter inne i bakluckan.

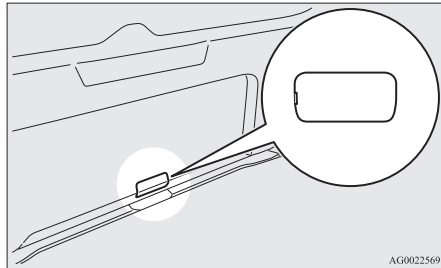

Du och din familj skall lära er var frikopplingsspaken sitter och hur den används.

Öppna

1. Stick in en vanlig skruvmejsel i urtaget i locket (A) och bänd försiktigt för att öppna locket.

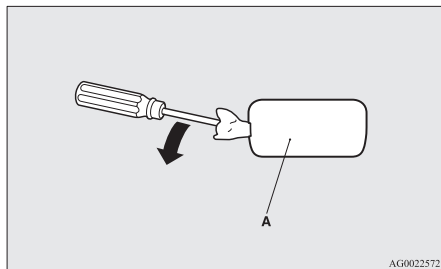

2. Drag i spaken (B) för att öppna bakluckan.

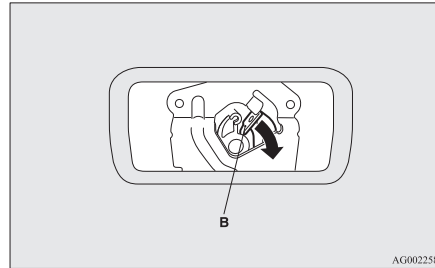

3. Tryck bakluckan utåt för att öppna den.

! VARNING

- Håll alltid luckan (A) vid bakluckan stängd under körning så att eventuellt bagage inte kan studsas upp mot spaken (B) och plötsligt öppna bakluckan.

Säkerhetslarmsystem*

Säkerhetslarmsystemet är avsett att uppmärksamma omgivningen på misstänkt beteende för att förhindra olovligt tillträde till bilen genom att avge en larmsignal om en dörr, bakluckan eller motorhuven öppnas när bilen inte låsts upp på rätt sätt. Larmet utlöses även om något av följande inträffar.

- Försök att obehörigen flytta bilen. (funktionen för otillåten flytt av bilen)
- Upptäckt av rörelse i bilen. (den inre in-trängsavgivningsfunktionen)
- Bortkoppling av batteripolen.

3

Säkerhetslarmet är aktiverat. När du ändrar inställningarna måste du följa proceduren i avsnittet "Ändra inställningar för säkerhetslarmet" på sid 3-33.

! VIKTIGT

- Modifiera eller lägg inte till några komponenter i säkerhetslarmsystemet. Om du gör det kan det bli fel på säkerhetslarmet.

📖 OBSERVERA

- Larmsystemet aktiveras inte om dörrarna och bakluckan har låsts med en nyckel, den inre låsknappen eller centrallåskomkopplaren (istället för det fjärrstyrda centrallåset eller den trådlösa manöverfunktionen).

Säkerhetslarmsystem*

3

OBSERVERA

- Om blinkerserna inte blinkar efter låsning och upplåsning med det fjärrstyrda centrallåset eller den trådlösa manöverfunktionen, kan det indikera ett fel på säkerhetslarmet. Låt en auktoriserad MITSUBISHI MOTORS verkstad kontrollera bilen. Om bekräftelsefunktionen (blinkande blinkers vid låsning och upplåsning av dörrar och baklucka) har avaktiverats, blinkar de inte vid låsning och upplåsning. Information om bekräftelsefunktionen finns i "Fjärrstyrt centrallåssystem" på sidorna 3-04, 3-20 och "Använda fjärrmanöverfunktionen" på sid 3-10.
- Säkerhetslarmsystemet kan aktiveras i följande situationer.
 - Användning av biltvätt
 - Parkering av bilen på en färja
 - Parkering i en automatisk bilparkering
 - En person eller husdjur är kvar i bilen
 - Ett fönster som lämnats öppet
 - Lämna ett ostadigt föremål, t.ex. ett stoppat mjukisdjur eller tillbehör i bilen
 - Stötar eller vibrationer från hagel, åska eller liknande.Utifrån situationerna, avaktivera funktionen för otillåten flytt av bilen och den inre intrångsavkänningsfunktionen. Se "Avaktivera funktionen för otillåten flytt av bilen och den inre intrångsavkänningsfunktionen" på sid 3-35.

OBSERVERA

- Känsligheten hos funktionen för kupéinträng kan justeras. Kontakta en auktoriserad MITSUBISHI MOTORS-verkstad om du vill ha mer information.

Säkerhetslarmet har fyra lägen:

Systemförberedelseläge (ca. 20 sekunder)

(Summern ljuder intermittent och säkerhetsindikatorn (A) blinkar.)

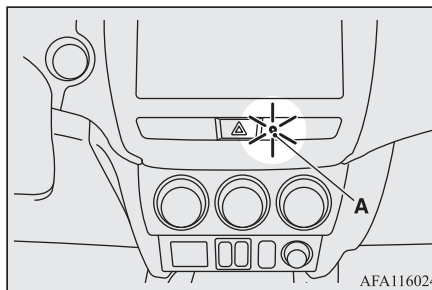

Systemförberedelsestiden sträcker sig från den punkt där alla dörrar och bakluckan låses med ett tryck på LOCK-strömställaren på fjärrkontrollen till den punkt där systemets aktiveringsläge börjar gälla.

Under den här tiden är det möjligt att tillfälligt öppna en dörr eller bagageluckan utan att använda fjärrkontrollen utan att utlösa larmet (t.ex. om du glömmer nåt i bilen eller upptäcker att ett fönster är öppet).

Systemets aktiverade läge

(Säkerhetsindikatorn fortsätter blinka med indikatorns minskade upplysningstid.) När systemförberedelseläget är slut, träder systemets aktiverade läge in. Om en obehörig öppning av en dörr, baklucka eller motorhuv upptäcks när systemet är aktivt, utlöses larmet för att uppmärksamma människor runt bilen på detta. Om en obehörig flytt av bilen försöks eller ett intrång upptäcks, utlöses larmet.

Larmaktivering

Blinkerserna blinkar och sirenen ljuder i ca. 30 sekunder. Se "Larmaktivering" på sid 3-37.

OBSERVERA

- Alarmet återupptas om förbjudna åtgärder vidtas igen, även om det redan har tystnat.

Avbryta systemet

Det går att avbryta systemaktiveringen under systemförberedelseläget eller systemets aktiverade läge.

Det går dessutom att avbryta larmet när det har aktiverats.

Se "Stänga av systemet" på sid 3-36, "Avbryta larmet" på sid 3-37.

OBSERVERA

- Om du lånar ut bilen till en annan person eller låter någon som inte är bekant med säkerhetslarmsystemet köra bilen, måste du förklara hur det fungerar.
Om en person som inte är bekant med säkerhetslarmsystemet av misstag låser upp bilen och utlöser larmet, kommer det att störa människor i närheten.

Ändra inställningar för säkerhetslarmet

Det går att ställa in säkerhetslarmet på "aktivt" eller "inaktivt" läge.

Följ nedanstående procedur.

1. Utom för bilar utrustade med det trådlösa manöversystemet, ta bort nyckeln ur tändningslåset. För bilar utrustade med trådlöst manöversystem, ställ funktionsläget i OFF.
2. Ställa lampomkopplaren i "AUTO" och lämna förardörren öppen.

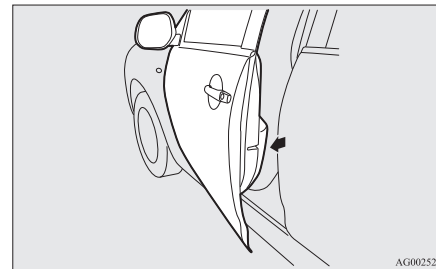
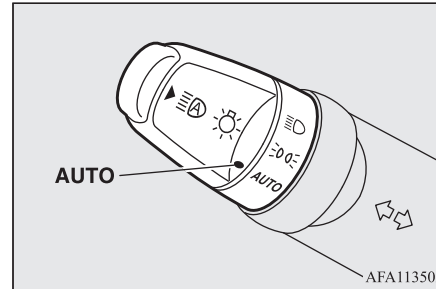

3. Dra vindrutetorkerspaken mot dig och håll den där. (Eftersom tändningslåset är i "LOCK" eller funktionsläget är i OFF, kommer ingen spolärvätska att sprayas på rutan.)

3

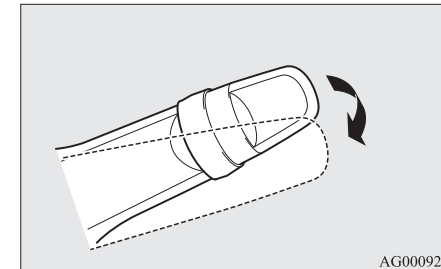

4. Efter ca. 10 sekunder avger summern ett ljud. Fortsätt hålla spaken mot dig. (Om du släpper spaken avbryts läget för ändring av inställningar. I så fall börjar du om från steg 3.)
5. Fortsätt hålla spaken mot dig och när summern tystnar så trycker du på knappen UNLOCK (A) på fjärrkontrollen för att välja säkerhetslarminställningens läge.

Säkerhetslarmsystem*

3

Gäller inte bilar utrustade med fjärrstyrt manöversystem

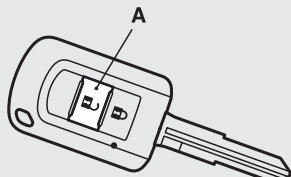

AFA110530

Fordon med fjärrstyrt manöversystem

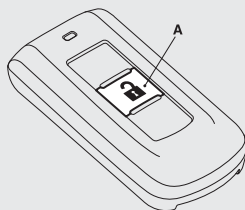

AA0074414

Inställningsläget kan växlas med knappen UNLOCK. Läget kan bekräftas med det antal gånger som summern ljuder.

Antal gånger som summern ljuder	Säkerhetslarmets inställningsläge
1	Larm avaktiverat
2	Larmet aktivt

6. Med någon av följande åtgärder kan du avbryta läget för ändring av systeminställningarna.

- Släpp vindrutetorkarspaken.
- Stäng förardörren.
- Sätt in nyckeln i tändningslåset (ej bilar utrustade med nyckellöst manöversystem).
- Ställ funktionsläget i läge ON eller ACC (bilar med nyckellöst manöversystem).
- Ställ lampströmställaren i ett annat läge än "AUTO".
- Låt det gå 30 sekunder utan att göra några ändringar av inställningarna.

OBSERVERA

- Om något rörande ändringar av säkerhetslarmets inställningar är svårt att förstå ber vi dig rådfråga en auktoriserad MITSUBISHI MOTORS-återförsäljare.
- Undvik att lämna värdefulla föremål i bilen även om säkerhetslarmsystemet har ställts "aktiverat" läge.

Aktivera systemet

Följ proceduren nedan för att ställa in systemet i aktiverat läge.

1. Utom för bilar utrustade med det trådlösa manöversystemet, ta bort nyckeln ur tändningslåset. För bilar utrustade med trådlöst manöversystem, ställ funktionsläget i OFF.
2. Lämna bilen och stäng alla dörrar, bakluckan och motorhuven.
3. Tryck på LOCK-knappen (A) på fjärrkontrollen, någon av framdörrarnas låsknappar (B) eller bakluckans LOCK-knapp (C) för att låsa alla dörrar och bakluckan.

Gäller inte bilar utrustade med fjärrstyrt manöversystem

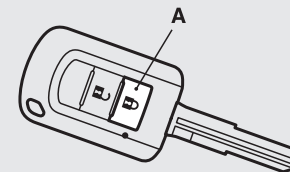

AFA110208

Säkerhetslarmsystem*

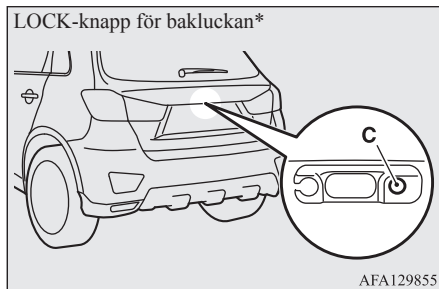
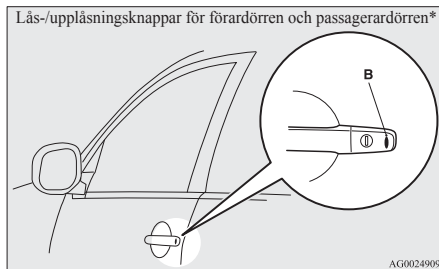
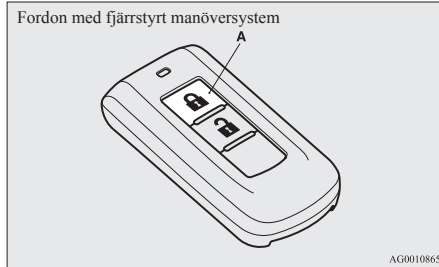

Genom att låsa bilen med det fjärrstyrda centrallåset eller det fjärrstyrda manöversystemet, aktiveras systemförberedelseläget.

Summern avger ett intermittent pipande ljud och säkerhetsindikatorn (D) i ljudpanelen blinkar för bekräftelse.

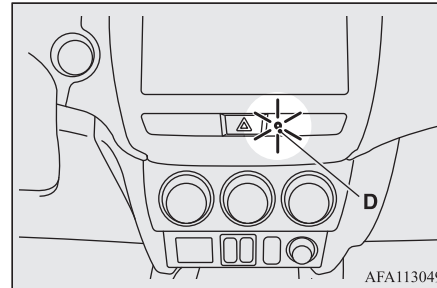

OBSERVERA

- Systemförberedelseläget aktiveras inte när dörrarna och bakluckan har låsts på något annat sätt än med det fjärrstyrda centrallåset eller den trådlösa manöverfunktionen (t.ex. en nyckel, den inre låsknappen eller centrallåsomkopplaren).
- Om motorhuven är öppen, tänds säkerhetsindikatorn och systemet placeras inte i systemförberedelseläge. När motorhuven stängs, placeras systemet i förberedelseläge och efter ca. 20 sekunder placeras det i aktiverat läge.

4. Efter ca. 20 sekunder tystnar summern och säkerhetsindikatorn börjar blinka långsammare vilket anger att systemets aktiverade läge trätt in.

Säkerhetsindikatorn fortsätter blinka så länge som systemet är i aktiverat läge.

3

OBSERVERA

- Säkerhetslarmsystemet kan aktiveras när människor åker i bilen eller när fönstren är öppna. För att förhindra oavsiktlig utlösning av larmet bör du inte aktivera det när det åker människor i bilen.
- Undvik att lämna värdefulla föremål i bilen även om säkerhetslarmsystemet har ställts "aktiverat" läge.

Avaktivera funktionen för otillåten flytt av bilen och den inre inträngsavgänningsfunktionen

Funktionen för otillåten flytt av bilen och den inre inträngsavgänningsfunktionen kan avaktiveras när du parkerar i automatiska bilparkeringar eller lämnar husdjur i bilen, eller om du lämnar bilen med rutorna något öppna.

1. Utom för bilar utrustade med det trådlösa manöversystemet, ta bort nyckeln ur tändningslåset. För bilar utrustade med trådlöst manöversystem, ställ funktionsläget i OFF.

Säkerhetslarmsystem*

3

- Håll torkar- och spolarströmställaren uppåt mot läge "MIST" i ca. 3 sekunder. Summern ljuder två gånger och funktionen avaktiveras.

Om du vill aktivera funktionen igen håller du torkar- och spolarströmställaren uppåt mot läge "MIST" i ca. 3 sekunder. Summern ljuder en gång och funktionen aktiveras.

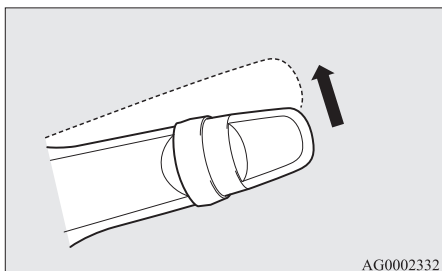

OBSERVERA

- Funktionen aktiveras igen om följande åtgärd utförs.
 - Om dörrarna och bakluckan låses upp med det fjärrstyrda centrallåset eller den trådlösa manöverfunktionen.
 - Om tändningslåset vrids till läge "ON" eller "ACC" (utom för bilar med fjärrstyrt manöversystem).

OBSERVERA

- Om funktionsläget ställs i läge ON eller ACC (bilar med nyckellöst manöversystem).

Stänga av systemet

Följande metoder kan användas till att avbryta systemet när det är i systemförberedelse- eller aktiverat läge.

- Tryck på UNLOCK på fjärrkontrollen.
- Vrid tändningslåset till läge "ON" (utom för bilar med fjärrstyrt manöversystem).
- Ställ funktionsläget i läge ON (bilar med fjärrstyrt manöversystem).
- Öppna någon av dörrarna eller bakluckan eller sätt in nyckeln i tändningslåset (utom för bilar med fjärrstyrt manöversystem) när systemet är i förberedelseläge.
- Håll i manövernyckeln och tryck på lås/upplåsningsknappen för förardörren eller den främre passagerardörren eller på bakluckans OPEN-knapp för att låsa upp dörrarna och bakluckan (bilar med fjärrstyrt manöversystem).

OBSERVERA

- Om motorhuven öppnas under systemförberedelsefasen, avbryts proceduren. Systemet återgår till förberedelsefasen när motorhuven stängs.
- Om batteripolerna kopplas bort när systemet är i förberedelseläge, raderas minnet.
- Det går att registrera upp till 8 fjärrkontrollomkopplare för det fjärrstyrda centrallåset och 4 fjärrkontrollomkopplare för det fjärrstyrda manöversystemet. Så länge de är registrerade kan de alla användas till att avbryta systemet, oavsett vilken som aktiverade det. Om du vill registrera ytterligare fjärrkontrollomkopplare kontaktar du en auktoriserad MITSUBISHI MOTORS verkstad.
- Aktiveringsavståndet för det fjärrstyrda manöversystemet är ca. 4 m. Om det inte går att låsa eller låsa upp bilen genom att trycka på knappen på rätt avstånd eller om säkerhetslarmsystemet inte kan aktiveras eller avaktiveras med omkopplaren, kan det vara dags att byta batteriet. För ytterligare information kontakta en auktoriserad MITSUBISHI MOTORS verkstad. Om du byter batteriet själv, se "Procedur för byte av fjärrkontrollens batteri" på sidorna 3-06, 3-23.

OBSERVERA

- Om du tryckt på UNLOCK-knappen på fjärrkontrollen eller på knappen för låsning/upplåsning av förardörren eller den främre passagerardörren och ingen av dörrarna eller bakluckan öppnas inom ca 30 sekunder låses åter alla låsen automatiskt. Även i detta fall så aktiveras systemförberedelseläget.
- Tiden från att du trycker på UNLOCK-knappen på fjärrkontrollen eller lås-/upplåsning-knappen för förardörren eller den främre passagerardörren till den automatiska låsningen kan justeras. Rådfråga en auktoriserad MITSUBISHI MOTORS serviceverkstad.

Larmaktivering

När systemet är i aktiverat läge, utlöses larmet om bilen låses eller om någon av dörrarna bakluckan eller motorhuven öppnas på något annat sätt än via det fjärrstyrda centrallåset eller den trådlösa manöverfunktionen.

1. Larmet aktiveras i ca. 30 sekunder.

Blinkerslamporna blinkar och signalhornet tutar intermittent.

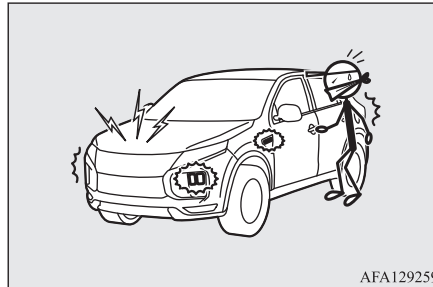

2. Alarmet återupptas om förbjudna åtgärder vidtas igen, även om det redan har tystnat.

OBSERVERA

- Under en larmoperation visas larmet på informationsskärmen på multiinformationsdisplayen.

**Avbryta larmet**

Det går att avbryta aktiveringen av larmet på följande sätt:

- Tryck på LOCK eller UNLOCK på fjärrkontrollen. **3**
(När du har tryckt på LOCK låses bilen om alla dörrar och bakluckan är stängda. Därefter aktiveras systemförberedelseläget igen.)
- Vrid tändningslåset till läge "ON" (utom för bilar med fjärrstyrt manöversystem).
- Ställ funktionsläget i läge ON (bilar med fjärrstyrt manöversystem).
- Håll i den trådlösa manövernyckeln och lås eller lås upp dörrarna och bakluckan med det trådlösa manöverfunktionen (bilar med trådlöst manöversystem).

OBSERVERA

- När tändningslåset vrids till läge "ON" eller funktionsläget ställs i ON, ljuder summern 4 gånger. Denna åtgärd anger att larmet har utlöst under tiden som bilen var parkerad. Kontrollen bilens inre för att se om något stulits.
- Även om batteriet kopplas ur, raderas inte larmaktiveringsminnet.

Elektriska fönsterhissar

3

De elektriska fönsterhissarna kan bara användas när startnyckeln är i läge "ON" eller när funktionsläget är i ON.

⚠ VARNING

- Kontrollera alltid före stängning av elfönsterhissarna att inget kan komma i kläm (huvud, händer, fingrar, etc.).
- Lämna aldrig bilen utan att ta med dig startnyckeln.
- Lämna aldrig barn (eller äldre som inte kan hantera fönsterhissarna på ett säkert sätt) ensamma i bilen.
- Barn som leker med strömställarna kan lätt klämma huvud eller händer när de stänger ett fönster.

Strömställare för elektriska fönsterhissar

Dörrfönstren öppnas eller stängs med strömställaren på resp. dörr.

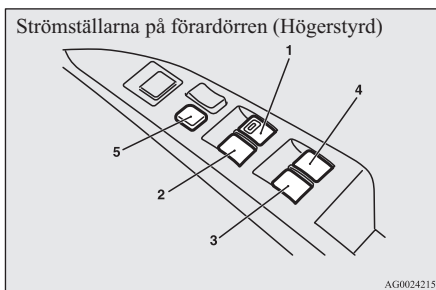
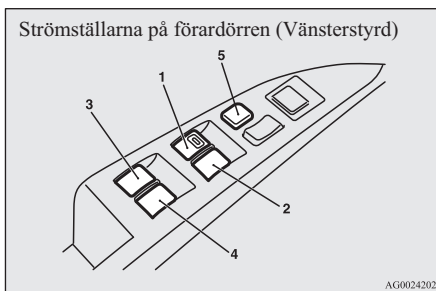

- 1- Fönstret i förardörren
- 2- Fönstret i höger framdörr
- 3- Fönstret i vänster bakdörr
- 4- Fönstret i höger bakdörr

5- Fönsterlås

Strömställarna på förardörren

Med strömställarna kan alla dörrfönster öppnas eller stängas. Varje fönster kan öppnas eller stängas med strömställaren på resp. dörr. Tryck ned strömställaren för att öppna och drag upp för att stänga.

Om strömställaren för förarens fönster trycks ned/dras upp helt kommer fönstret att automatiskt öppnas/stängas helt.

Om du vill avbryta fönstrets rörelse, skall du bara röra strömställaren lätt i motsatt riktning.

Passagerarnas strömställare

Passagerarna kan använda strömställaren i resp. dörr för att öppna eller stänga sitt fönster. Tryck ner knappen för att öppna fönstret och dra upp knappen för att stänga fönstret.

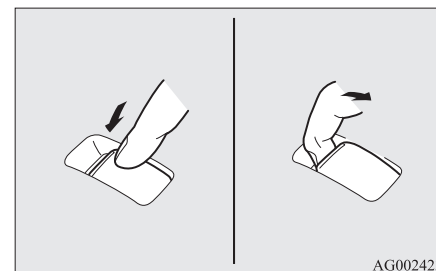

OBSERVERA

- Upprepad användning av de elektriska fönsterhissarna när motorn inte är i gång kan göra att batteriet blir urladdat. Använd endast de elektriska fönsterhissarna medan motorn är igång.
- Bakdörrarnas fönster kan bara öppnas halvvägs.

Fönsterlås

När den här knappen används kan inte strömställarna på passagerarplatserna användas för att öppna och stänga fönstren. Strömställaren på förardörren kan inte heller användas för andra fönster än förardörrens. Tryck en gång till för att frikoppla fönsterlåset.

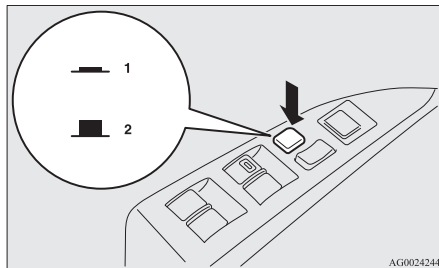

- 1- Spärra
2- Frikoppla

VARNING

- Barn som leker med strömställarna kan lätt klämma huvud eller händer när de stänger ett fönster. Använd därför alltid låstangenten för att spärra passagerardörrarnas fönsterhissar när det är barn i bilen.

Timerfunktion

Fönstren kan öppnas och stängas under en 30 sekunders period även efter att motorn stängts av.

Däremot kan fönstren inte styras när förardörren eller passagerardörren fram öppnats.

Säkerhetsmekanism (endast fönstret i förardörren)

Om ett fönster vid stängning stöter mot en hand eller ett huvud, går det automatiskt ned. Se trots detta till att ingen har huvudet eller händerna i vägen när förardörrens fönster öppnas eller stängs.

Ett fönster som öppnats av säkerhetsfunktionen kan åter stängas efter några sekunder.

VARNING

- Om batteripolerna kopplas bort eller om säkringen för elfönsterhissarna byts, avbryts säkerhetsmekanismen. Om en hand eller ett huvud kläms fast kan skadorna bli mycket allvarliga.

3

VIKTIGT

- Säkerhetsfunktionen bortkopplas omedelbart innan fönstret är helt stängt. Detta gör att fönstret kan stängas fullständigt. Var därför extra försiktig så att inte några fingrar kommer i kläm just innan fönstret stängs.
- Säkerhetsmekanismen avaktiveras när omkopplaren dras upp. Var därför extra försiktig så att inte några fingrar kommer i kläm i fönstret.

OBSERVERA

- Säkerhetsfunktionen kan aktiveras om körförhållanden eller andra orsaker gör att förardörrens fönster utsätts för ett slag motsvarande det som orsakas av en fastklämd hand eller ett huvud.

Solskyddsgardin*

3

OBSERVERA

- Om batteripolerna kopplas bort eller om säkningen för elfönsterhissarna byts, avbryts säkerhetsmekanismen och dörrens fönster kan inte öppnas/stängas helt automatiskt. Om fönstret är öppet ska du flera gånger i följd dra upp det aktuella reglaget tills förardörrens fönster är helt stängt. Efter detta släpper du knappen, lyfter den igen och håller den i detta läge i minst 1 och släpper den sedan. Du bör nu kunna använda förardörrens fönsterhiss på normalt sätt igen.

Solskyddsgardin*

VARNING

- Innan du manövrerar solskyddet skall du kontrollera att inget kan fastna i det (huvud, händer, fingrar etc.).
- Lämna aldrig bilen utan att ta med dig startnyckeln.
- Lämna aldrig barn (eller någon annan som inte kan manövrera solskyddet på ett säkert sätt) ensamma i bilen.
- Ha aldrig huvudet, händer, fingrar etc. nära den öppnande kanten av solskyddets kontakt när bilen är i rörelse. det kan leda till skador på huvudet, handen, fingrarna etc. i händelse av plötsliga inbromsningar.

VIKTIGT

- Ställ aldrig tungt bagage på panoramaglastaket. Om du gör det kan glastaket skadas.
- Häng aldrig tungt bagage från, låt aldrig en person hänga på och tillämpa aldrig stor kraft på solskyddets öppningskontakt eller delarna mellan taket och solskyddets öppning på vardera sida. Om du gör det kan solskyddet skadas.

OBSERVERA

- Släpp strömställaren omedelbart när solskyddet är helt öppet eller helt stängt.
- Om solskyddet inte rör sig när du trycker på strömställaren skall du omedelbart släppa den och kontrollera om det är något som sitter i vägen. Om inget har fastnat, rekommenderar vi att du later kontrollera solskyddet.
- Upprepad öppning och stängning av solskyddet när motorn inte är i gång kan medföra att batteriet blir urladdat. Manövrera solskyddet bara när motorn är i gång.
- Stäng solskyddet när du ska parkera bilen under en längre tid. Vid parkering i starkt solsken med solskyddet öppet kan det bli extremt varmt inne i bilen.

Solskyddet kan bara användas på när tändningslåset eller funktionsläget är i läge ON.

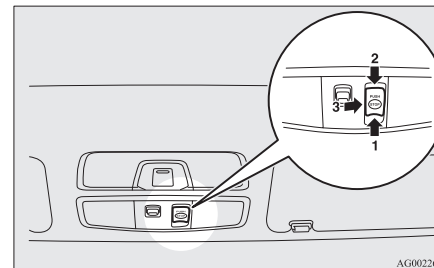

- 1- Öppen
- 2- Stängd
- 3- Stopp

Öppna: tryck på strömställaren (1)
Håll strömställaren (1) intryckt så öppnas solskyddet automatiskt. Släpp strömställaren när solskyddet börjat röra på sig.
Rörelsen kan avbrytas med ett tryck på (1), (2) eller (3).

Stäng: tryck på strömställaren (2).
Håll strömställaren (2) intryckt så stängs solskyddet automatiskt. Släpp strömställaren när solskyddet börjat röra på sig.
Rörelsen kan avbrytas med ett tryck på (1), (2) eller (3).

Klämskydd

Om takluckan vid stängning stöter mot en hand eller ett huvud, etc. ändras riktningen automatiskt och solskyddet öppnas igen.

Trots detta klämskydd skall du se till att ingen sticker fram huvud eller händer nära solskyddet vid stängning.

Efter ett automatiskt stopp kan solskyddet åter manövreras efter några sekunder.

VIKTIGT

- Säkerhetsfunktionen bortkopplas omedelbart innan solskyddet är helt stängt. Detta gör att solskyddet kan stängas helt. Var därför extra försiktig så att inte några fingrar kommer i kläm just innan solskyddet stängs.

OBSERVERA

- Säkerhetsfunktionen kan aktiveras om körförhållanden eller andra orsaker gör att solskyddet utsätts för ett slag motsvarande det som orsakas av en fastklämd hand eller ett huvud.

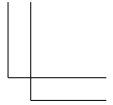
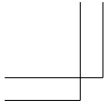

Handwriting practice lines consisting of 12 horizontal dashed lines.

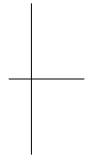
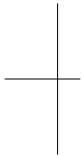

OGAW20E3

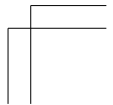
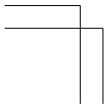

Säten och säkerhetsbälten

Säte.....	4-02
Inställning av sätet.....	4-03
Framsäte.....	4-03
Baksätet.....	4-06
Nackskydd.....	4-06
Skapa ett bagageutrymme.....	4-07
Säkerhetsbälten.....	4-08
Havande kvinnor.....	4-13
Bältessträckare och belastningsbegränsare.....	4-13
Barnsäkerhet.....	4-14
Kontroll av säkerhetsbältena.....	4-23
Krockkuddar/airbags (SRS).....	4-24

Säte

Säte

4

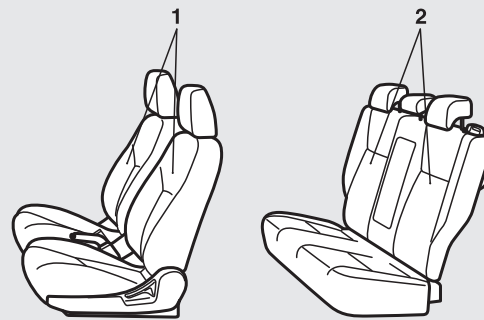

AG1002300

1-Framsäte

- Flytta framåt/bakåt → sid. 4-03
- Luta ryggstödet → sid. 4-04
- Justera sätets höjd (endast förarsätet) → sid. 4-04
- Värmestolar* → sid. 4-05

2-Baksäte

- Armstöd* → sid. 4-06

Inställning av sätet

Ställ in förarstolen så att du sitter bekvämt och lätt når ratt, pedaler, strömställare, etc. och samtidigt har god sikt runt om bilen.

⚠ VARNING

- **Försök inte justera sätet under körning.** Detta kan göra att du förlorar kontrollen över bilen med en olycka som följd. Kontrollera efter en justering, att stolen sitter fast i sitt nya läge genom försöka att skjuta framåt/bakåt utan att röra spärren.
- Låt inte barn eller vuxna sitta på platser i bilen som inte är utrustade med säten eller säkerhetsbälten. Se även till att alla passagerare sitter i sina säten med säkerhetsbältena på och att barn sitter i sina bilbarnstolar.
- För att minska risken för personskador vid en eventuell kollision eller en plötslig bromsning, skall ryggstöden alltid vara i närmast upprätt läge när bilen är i rörelse. Det skydd som säkerhetsbältet ger minskar betydligt med ökad lutning av ryggstödet. Största risken är att man glider ur säkerhetsbältet med allvarliga skador som följd.
- Placera inte saker under sätena. Det kan förhindra att sätet låser sig och kan leda till en olycka. Det kan även orsaka skada på sätet eller andra delar.

⚠ VIKTIGT

- Se till att stolen justeras av en vuxen eller med hjälp av en vuxen så att det går korrekt och säkert.
- Lägg aldrig en kudde eller liknande bakom ryggen vid körning. Nackskyddet blir då mindre effektivt vid en eventuell olycka.
- När du skjuter sätet framåt ska du se till att inte fötter eller händer kommer i kläm.

Framsäte

Flytta framåt/bakåt

Manuell typ

Drag upp spärren för sätet och skjut det framåt eller bakåt till önskat läge.

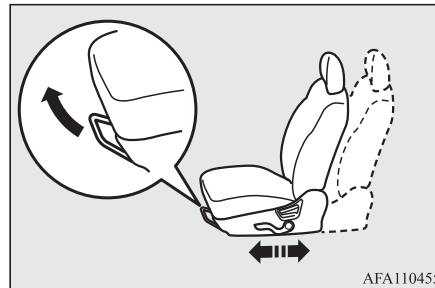

⚠ VARNING

- **Kontrollera att sätet sitter riktigt fast genom att försöka flytta det framåt eller bakåt utan att röra lässpaken.**

El-inställning

Justera sätet med strömställaren så som pilarna visar.

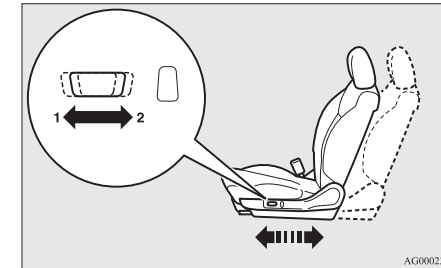

- 1- Justering framåt
- 2- Justering bakåt

📖 OBSERVERA

- För att förhindra att batteriet laddas ur bör du bara använda den elstyrda stolen när motorn är påslagen.

4

Framsäte

Luta ryggstödet

Manuell typ

4

Ställ in ryggstödet genom att först luta dig litet framåt och sedan dra spärren uppåt, luta dig sedan bakåt till önskat läge och släpp spärren. Ryggstödet låses då fast i det nya läget.

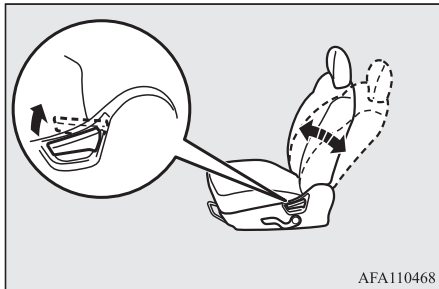

⚠ VIKTIGT

- Ryggstöden är fjäderbelastade vilket innebär att de går upp till vertikalläge när frikopplingsspaken hålls upp. När du frikopplar med spaken, skall du luta dig mot ryggstödet eller hålla fast det med en hand för att kontrollera återfjädringen.

El-inställning

Justera ryggstödet lutning med strömställaren så som pilarna visar.

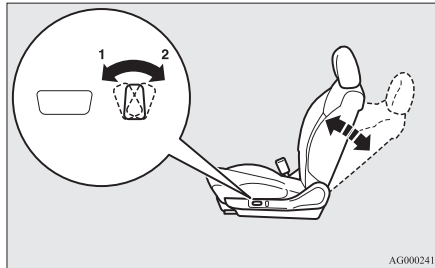

- 1- Flytta framåt
- 2- Luta bakåt

📖 OBSERVERA

- För att förhindra att batteriet laddas ur bör du bara använda den elstyrda stolen när motorn är påslagen.

Justera sätets höjd (endast förarsätet)

Manuell typ

Använd spaken för att justera sätets höjd.

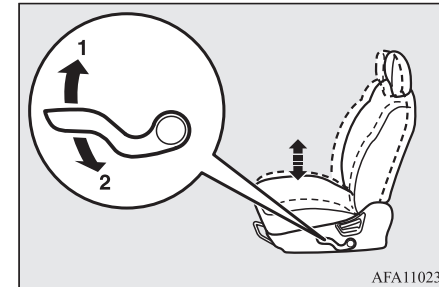

- 1- Höj
- 2- Sänk

El-inställning

Justera siddynans höjd med strömställaren så som pilarna visar.

📖 OBSERVERA

- För att förhindra att batteriet laddas ur bör du bara använda den elstyrda stolen när motorn är påslagen.

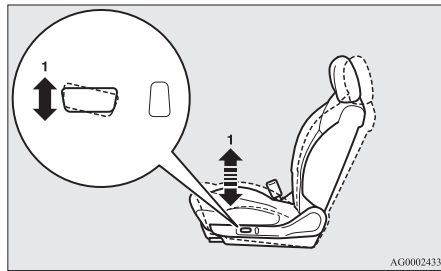

1- Att höja eller sänka sittdynan i framkanten

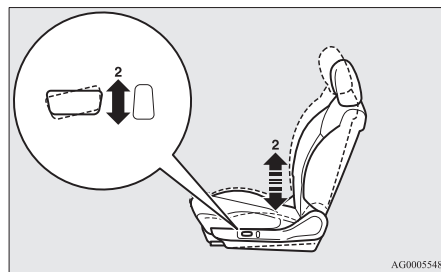

2- Att höja eller sänka sittdynan i bakkanten

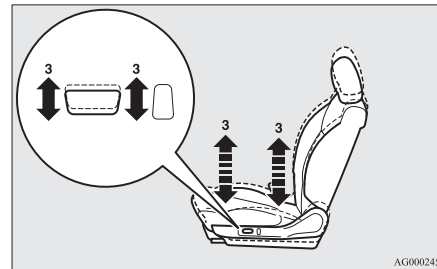

3- Att höja eller sänka hela sittdynan

Värmestolar*

Stolvärmen kan bara kopplas på när tändningslåset eller funktionsläget är i läge ON. Indikeringslampan (A) lyser när värmen är påkopplad.

4

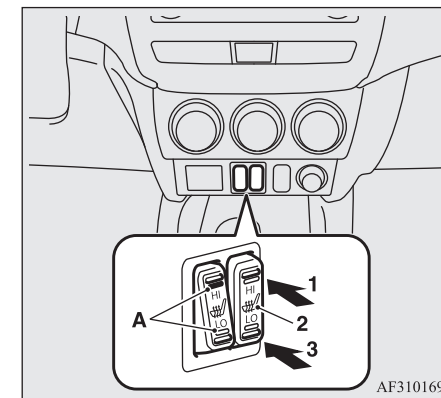

- 1 (HI) - Hög värme (för snabb uppvärmning).
- 2 - Värmen avstängd.
- 3 (LO) - Låg värme (för att hålla värmen).

⚠ VIKTIGT

- Stäng av stolvärmen när den inte behövs.

Baksätet

4

⚠ VIKTIGT

- Sätt i läge "Hög värme" för snabb uppvärmning. När stolen är varm skall du välja "Låg värme" för att hålla värmen. En viss variation i temperaturen kan kännas vid användning av stolvärmen. Detta orsakas av den inbyggda termostats funktion och är inte tecken på något fel.
- Om någon av nedanstående använder stolvärmen kan de bli för varma eller få mindre brännskador (rodnader i huden, brännblåsor, etc.):
 - Barn, gamla eller sjuka personer
 - Personer med ömtålig hud
 - Någon som är mycket trött
 - Någon som är påverkad av alkohol, sover eller genomgår medicinsk behandling (med tabletter, etc.)
- Lägg inget tungt föremål på sätet och stick inte ned en nål eller annat vasst i dynan.
- Lägg aldrig en filt, en kudde eller annat värmeisolerande material samtidigt som stolvärmen används; värmetrådarna kan bli överhettade.
- Använd inte bensen, lacknafta, bensin, alkohol eller andra organiska lösningsmedel när du rengör sätena. Om du gör det kan du skada inte bara sätets klädsel, utan även värmeelementet.
- Om vatten eller någon annan vätska skulle råka komma på sätet måste det torka innan du använder stolvärmen.
- Stäng omedelbart av värmen om du misstänker att den inte fungerar riktigt.

Baksätet

⚠ VARNING

- När en person sitter i baksätet bör du höja nackstödet tills det låses fast i rätt läge. Gör denna inställning innan du börjar köra. I annat fall kan allvarliga skador bli följden av en påkörning.

Armstöd*

Om du vill använda armstödet, fäll ned det. Om du vill fälla upp det armstödet skjuter du in det i ryggstödet igen.

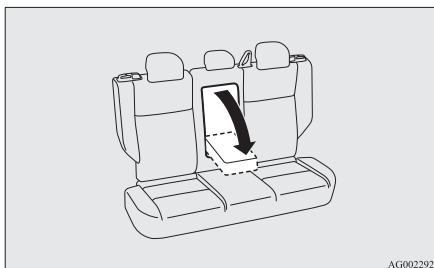

📖 OBSERVERA

- Kliv eller sitt inte på armstödet. Om du gör det kan armstödet skadas.

📖 OBSERVERA

- I översidan av armstödet finns en för baksätesspassagerarna. Se "Mugghållare" på sid 7-78.

Nackskydd

⚠ VARNING

- Att köra utan nackskydden på plats kan leda till att du och dina passagerare får allvarliga eller dödliga skador vid en olycka. För att minska risken för skador vid en olycka, skall du alltid kontrollera att nackskydden är installerade och korrekt placerade när ett säte används.
- Lägg aldrig en kudde eller liknande mot ryggstödet. Detta kan allvarligt försämra nackskyddets funktion genom att avståndet mellan ditt huvud och nackskyddet ökas.

Justera höjden

Ställ in nackstödet höjd så att dess mittpunkt ligger så nära ögonhöjd som möjligt. Det ger minst risk för skada vid en krock. För den person som är för lång för att nackskyddet skall sitta i ögonhöjd, skall ställa in nackskyddet så högt som möjligt.

Skapa ett bagageutrymme

För att höja nackskyddet, drag det uppåt. För att sänka nackskyddet skall du trycka ned det samtidigt som du håller in spärren (A) som pilen visar. Efter omställning skall du trycka nackskyddet nedåt för att kontrollera att det är fastlåst.

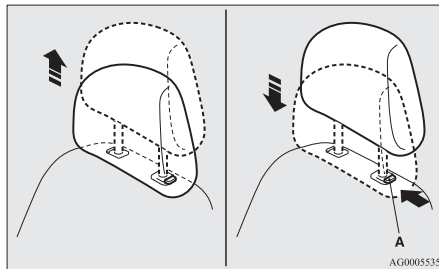

Tag bort

Tag bort nackskydden genom att dra dem uppåt samtidigt som du håller in spärren (A).

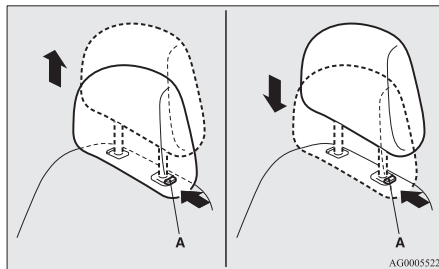

Montera

Sätt tillbaka nackskydden, men kontrollera först att de är vända rätt och skjut sedan ned dem i ryggstöden samtidigt som du håller in spärren (A) som pilen visar.

⚠ VIKTIGT

- Kontrollera att spärren för höjdställning (A) sitter rätt som bilden visar, och drag uppåt i nackskydden för att kontrollera att de inte kan lossna ur ryggstödet.

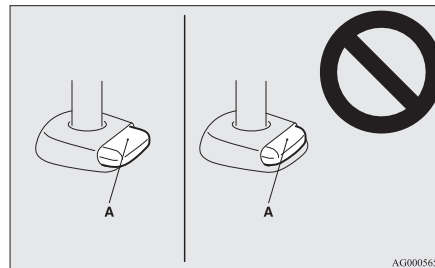

⚠ VIKTIGT

- Nackskydden för sätena har olika form och storlek. När du monterar nackstöden kontrollerar du att de sitter i respektive säte och inte är riktade åt fel håll.

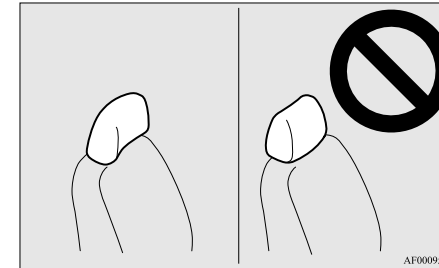

4

Skapa ett bagageutrymme

⚠ VARNING

- När du skapar ett bagageutrymme får du aldrig flytta på sätena medan bilen är igång eller i uppförsläge. Säten kan flytta sig oväntat vilket kan leda till en allvarlig olycka.
- Justera alltid, om nödvändigt, alla säten innan du börjar köra.
- Låt aldrig någon annan befinna sig i bagageutrymmet när bilen är i rörelse. Mäniskor som inte sitter ordentligt och är fastspända kan skadas allvarligt eller dödas i en olycka.
- Bagageutrymmet baktill i bilen får aldrig användas som lekplats för barn. Barn skall alltid använda säkerhetsbälte/bilbarnstol när bilen är i rörelse.
- Kontrollera att ryggstöden är fastlåsta efter att du fällt upp dem till upprätt läge.

⚠ VARNING

- Lägga alltid axelremmen över axeln och snett över bröstet. Lägga det aldrig bakom ryggen eller under armen.
- Ett säkerhetsbälte får bara användas av en person. Att göra på annat sätt kan vara farligt.
- Säkerhetsbältet ger maximalt skydd för den åkande om ryggstödet är i upprätt läge. Om ryggstödet är mycket bakåtlutad är risken större att passageraren glider under bältet, speciellt vid en frontalkollision och skadas av bältet eller genom att kastas mot instrumentbrädan eller ryggstöden.
- Säkerhetsbälten ska användas av alla vuxna som åker i bilen, inklusive föraren, samt alla barn som är tillräckligt stora för att använda bälte på rätt sätt. Mindre barn skall alltid sitta i lämpliga bilbarnstolar.
- Ett säkerhetsbälte får inte vara snott vid användning.
- Inga ändringar eller tillägg får göras av användaren vilket antingen kan hindra funktionen att ta upp eventuellt slack, eller göra att säkerhetsbältet inte kan justeras för att ta upp slack.
- Låt aldrig ett barn sitta i knät på en vuxen även om den vuxne själv använder säkerhetsbälte. Att göra så kan leda till dödliga eller allvarliga skador på barnet vid en kollision eller ett plötsligt stopp.
- Justera alltid säkerhetsbältet så att det sitter väl spänt över kroppen.

⚠ VARNING

- Midjedelen av säkerhetsbältet skall alltid ligga över höfterna.

**3-punkts säkerhetsbälte (med mekanism med nödfallslåsning)**

Bilar för Sverige är utrustade med rullbälten med dubbel låsfunktion i både fram- och baksäte. Du får inte ändra säkerhetsbältena eller bältenas montering på något sätt. Om det skulle uppstå problem, rekommenderar vi att låter kontrollera säkerhetsbältena hos en auktoriserad MITSUBISHI MOTORS verkstad snarast möjligt.

📖 OBSERVERA

- Du kan kontrollera att bältet låses genom att snabbt dra det framåt.

Sätt fast

1. Håll i låstungen och drag ut säkerhetsbältet sakta.

📖 OBSERVERA

- Om ett säkerhetsbälte inte kan dras ut för att de sitter fast, skall du göra ett kraftigt ryck och sedan låta det rullas in. Därefter skall du dra ut det sakta.

2. Stick in låstungen i låset tills det hörs ett tydligt "klick".

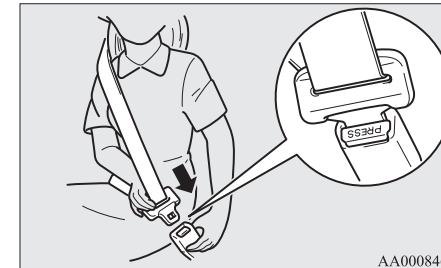
**4**

Säkerhetsbälten

VARNING

- Låt aldrig säkerhetsbältet ligga över magen. I annat fall kan det trycka hårt mot buken om en olycka inträffar.
- Säkerhetsbältet får inte vara snott vid användning.

4

3. Drag till bältet så att det inte sitter löst.

Lossa

Håll i låstungan och tryck på knappen på låset.

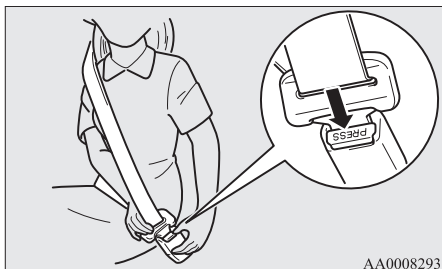

OBSERVERA

- Håll i låstungan medan bältet dras tillbaka och släpp den inte förrän bältet har rullats upp helt. Om du inte gör så kan det orsaka skador inne i bilen.

OBSERVERA

- Om säkerhetsbältet (A) eller ringen (B) blir smutsigt kanske inte bältet smidigt rullas upp. Om säkerhetsbältet och ringen är smutsiga, rengör dem med mild tvål, eller rengöringsmedel.

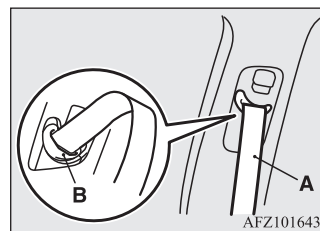

Varningslampa och varningstext för förarens säkerhetsbälte

Varningslampa



Varningsdisplay



En ton och en varningslampa används för att påminna föraren att ta på säkerhetsbältet.

Om tändningslåset vrids till läge "ON" eller funktionsläget ställs i ON och inget säkerhetsbälte används, tänds varningslampan och en ljudsignal hörs i ungefär 6 sekunder för att påminna föraren om säkerhetsbältet.

Om du kör bilen utan att sätta på dig säkerhetsbältet, blinkar varningslampan och tonsignalen ljuder kontinuerligt. Dessutom visas varningsdisplayen på informationsdisplayen. Varningslampan slocknar och ljudsignalen upphör efter ungefär 90 sekunder.

Om säkerhetsbältet fortfarande inte används aktiveras varningslampan och ljudsignalen för att påminna föraren om att använda säkerhetsbältet när bilen stannas och startas igen. Varningslampan fungerar på samma sätt om säkerhetsbältet tas bort medan bilen körs. Varningen avbryts när säkerhetsbältet späns fast.

Varningslampa för främre passagerarens säkerhetsbälte*

Varningslampan för framsätesspassagerarens säkerhetsbälte sitter i instrumentpanelen.

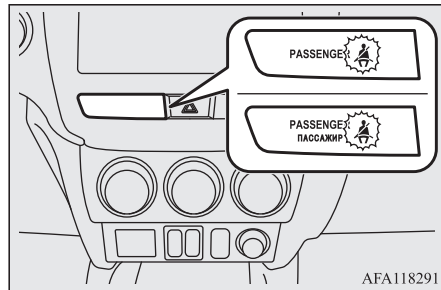

Lampan tänds när en person sitter i det främre passagerarsätet utan att ha satt på sig bältet. Den släcks när passageraren sätter på sig bältet.

! VARNING

- Montera inga tillbehör och klistra inte fast något klistermärke som gör lampan svår att se.

Justerbar övre fästpunkt (endast framsätet)

Höjden på den övre fästpunkten för säkerhetsbältena kan ändras.

Höj eller sänk fästpunkten (A) samtidigt som du trycker in låsknappen (B).

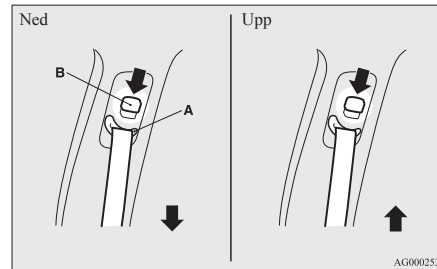

! VARNING

- Det övre fästet för säkerhetsbältet skall placeras så att säkerhetsbältet ligger i god kontakt med axeln men utan att gå mot halsen.

3-vägsbälten med 2 spännen

Bilar för Sverige är utrustade med rullbälten med dubbel låsfunktion i både fram- och baksäte. Du får inte ändra säkerhetsbältena eller bältenas montering på något sätt. Om det skulle uppstå problem, rekommenderar vi att låter kontrollera säkerhetsbältena hos en auktoriserad MITSUBISHI MOTORS verkstad snarast möjligt.

! OBSERVERA

- Du kan kontrollera att bältet låses genom att snabbt dra det framåt.

Sätt fast

1. Dra sakta ut säkerhetsbältet och led det genom bältesguiden (A).

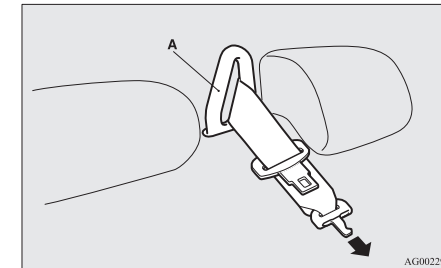

! OBSERVERA

- Om ett säkerhetsbälte inte kan dras ut för att de sitter fast, skall du göra ett kraftigt ryck och sedan låta det rullas in. Därefter skall du dra ut det sakta.

2. När du har kontrollerat att säkerhetsbältet inte är tvinnat sätter du in låstungen (B) i låset (C) så att markeringarna (D)

4

Säkerhetsbälten

på tungan och låset är i linje tills du hör ett klick.

4

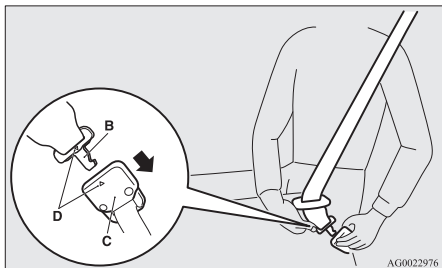

⚠ VARNING

- När du använder säkerhetsbälte måste du se till att låstungen (B) fastnat ordentligt i låset (C). I annat fall minskar skyddseffekten markant och det finns risk för allvarliga olyckor vid kollisioner eller plötsliga inbromsningar.

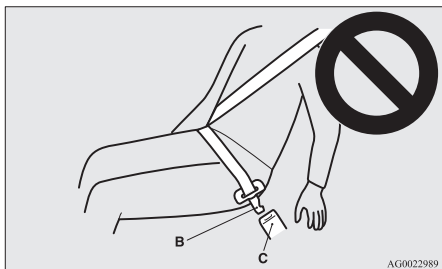

3. Stick in låstungen (E) i låset (F) tills det hörs ett tydligt "klick".

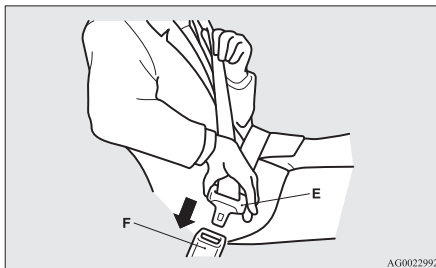

4. Kontrollera att midjebältet är placerat så lågt som möjligt på höften och dra ut den övre delen av bältet för att justera midjebältets slack.

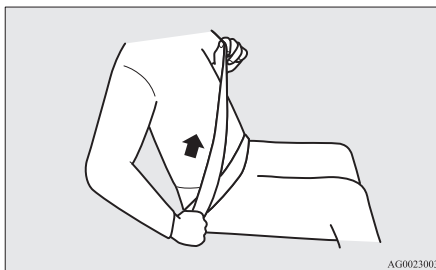

Lossa

1. Håll i låstungen (E) och tryck på knappen (F) på bälteslåset.

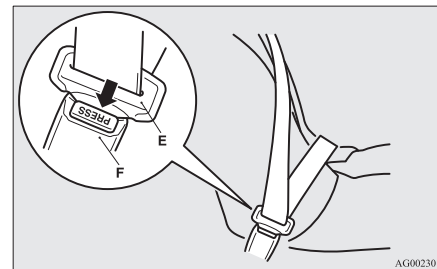

2. Tryck på knappen (G) på bälteslåset (C) och dra i låstungen (E) to så att bältet lossnar från låset.

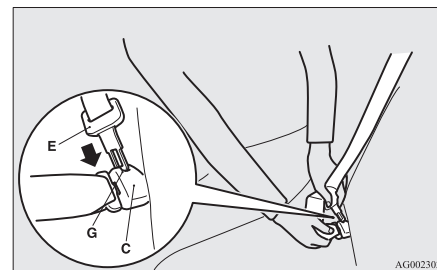

3. Dra tillbaka säkerhetsbältet och ta bort det från bältesguiden (A).

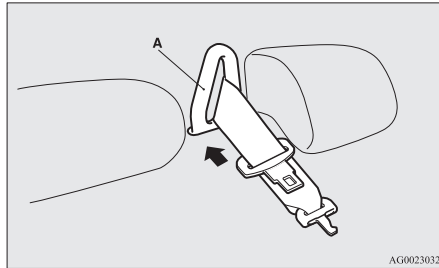

4. När säkerhetsbältet är helt tillbakadraget, sätt in låstungen (E) i den övre skåran (H) och låstungen (B) i den nedre skåran (I).

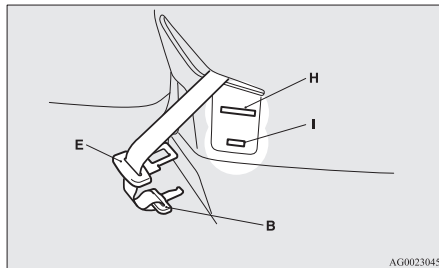

Havande kvinnor

⚠ VARNING

- Säkerhetsbälten skall användas av alla. Havande kvinnor skall använda befintliga säkerhetsbälten. Detta minskar sannolikheten att både kvinnan och det ofödda barnet skadas. Midjedelen av bältet skall sitta så långt ned över höfterna som möjligt och inte över magen. Konsultera din läkare om du har ytterligare frågor eller funderingar.

Bältessträckare och belastningsbegränsare

Förarstolen och passagerarstolen i framsätet är utrustade med bältessträckare.

Bältessträckare

När tändningslåset eller funktionsläget i följande lägen, om det skett en frontkrock eller en sidokrock (bilar med SRS-sidokrockkuddar och SRS-krockgardiner) tillräckligt allvarliga för att skada föraren och/eller framsätesspassageraren, drar försträckningssystemet tillbaka deras säkerhetsbälten omedelbart, vilket maximerar säkerhetsbältets effektivitet.

[Gäller inte bilar utrustade med fjärrstyrt manöversystem]

Tändningslåset är i läge "ON" eller "START".

[Fordon med fjärrstyrt manöversystem]
Funktionsläget är i ON.

⚠ VARNING

- För att säkerhetsbältet med bältessträckare skall fungera på bästa sätt, skall du se till att stolen är rätt inställd och att ditt säkerhetsbälte sitter korrekt.

⚠ VIKTIGT

- Varje installation av radiosystem eller reparationsarbete in närheten av bältessträckarna eller mittkonsolen måste utföras enligt MITSUBISHI MOTORS anvisningar. Detta är viktigt därför att arbetet kan påverka bältessträckarsystemen.
- Om du skall lämna bilen till skrotning, skall du kontakta en auktoriserad MITSUBISHI MOTORS serviceverkstad. Detta är viktigt därför att en oväntad utlösning av en bältessträckare kan orsaka skador.

📖 OBSERVERA

- Bältesförsträckaren aktiveras när bilen råkar ut för en kraftig frontkrock eller sidokrock (bilar med SRS-sidokrockkuddar och SRS-krockgardiner), även när säkerhetsbältena inte är påtagna.

4

Barnsäkerhet

OBSERVERA

- En bältessträckare är konstruerad för bara en enda aktivering. Efter att bältessträckarna löst ut, rekommenderar vi att du låter montera nya hos en auktoriserad MITSUBISHI MOTORS serviceverkstad.

4

SRS-varning

Samma varningslampa delas av SRS-krockkuddarna och bältessträckarna.

Se "SRS varningslampa/display" på sid 4-34.

Belastningsbegränsare

Vid en kollision kommer respektive belastningsbegränsare att effektivt ta upp belastningen i säkerhetsbältet för att därmed minska belastningen på kroppen.

Barnsäkerhet

När det är barn i bilen måste alltid någon form av säkerhetsanordning användas beroende på barnets storlek och vikt. Detta krävs enligt lag i de flesta länder.

Reglerna för körning med barn i framsätet kan variera mellan olika länder. Men följ alltid gällande lagar och förordningar.

VARNING

- När så är möjligt, placera alltid barn i baksätet. Olycksstatistik visar att barn av alla storlekar och åldrar är säkrare när de sitter riktigt fastspända i baksätet än i framsätet.
- Att bara hålla ett barn i famnen är absolut ingen ersättning för en riktig barnstol. Om du inte använder en riktig bilbarnstol kan barnet få mycket allvarliga eller dödliga skador.
- Varje bilbarnstol eller bälteskudde får bara användas av ett barn.
- Vid monteringen av en bilbarnstol i baksätet skall ryggstödet framför vara i upprätt läge och inte vidröra stolen. I annat fall kan barnet bli allvarligt skadat vid en hård bromsning eller en kollision.

Varning för montering av en bilbarnstol i framsätet på en bil med krockkudde på passagerarsidan

Etiketten som visas här finns i alla bilar med krockkudde på passagerarsidan.

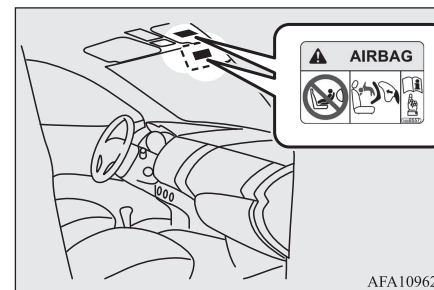

VARNING

- Mycket farligt!
Använd ALDRIG en bakåtvänd bilbarnstol på ett säte med AKTIV KROCKKUDDE. BARNET kan riskera ALLVARLIGA SKADOR eller utsättas för LIVSFARA.

OBSERVERA

- Etiketterna kan sitta på olika platser beroende på bilmodell.

Använd en bakåtvänd barnstol i baksätet eller stäng av den främre passagerarkrockkudden (om det finns en sådan). (Se "Koppla bort en krockkudde så här" på sid 4-27)



⚠ VARNING

- EN BAKÅTVÄND BILBARNSTOL får INTE användas i framsätet, om inte krockkudden på passagerarsidan är bortkopplad. Kraften vid uppblåsningen av en krockkudde kan döda eller allvarligt skada barnet. En bakåtvänd bilbarnstol skall användas i baksätet.
- EN FRAMÅTVÄND BILBARNSTOL ska användas i baksätet när så är möjligt. Om den måste användas i framsätet måste krockkudden på passagerarsidan stängas av.

Småbarn och babybarn

När du har småbarn eller barn i bilen måste du följa instruktionerna nedan.

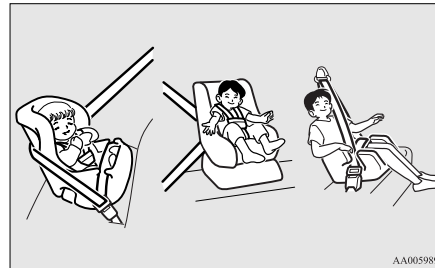

Instruktioner:

- För riktigt små barn skall ett babyskydd användas. Större barn, som använder bilens vanliga säkerhetsbälte men är så korta, att bältet ligger över ansiktet eller halsen, skall sitta på en bälteskudde.
- Barnstolen ska vara anpassad för barnets vikt och längd och vara rätt monterad i bilen. För största möjliga säkerhet: PLACERA ALLTID BARNSTOLAR I BAKSÄTET.

📖 OBSERVERA

- Innan du köper en bilbarnstol skall pröva att montera den i baksätet för att kontrollera om den passar. Beroende på placeringen av låsen på säkerhetsbältena och utförandet på sätesdynan kan det ibland vara svårt att sätta fast vissas tillverkares bilbarnstol riktigt. Om bilbarnstolen kan röras framåt eller åt någon sida efter att du spänt säkerhetsbältet, skall du välja en annan bilbarnstol.

⚠ VARNING

- Följ alltid tillverkarens instruktioner vid montering av en bilbarnstol eller bälteskudde. Om du inte sätter fast barnstolen riktigt kan följden bli att barnet får mycket allvarliga eller dödliga skador.
- När barnstolen har monterats ska du rucka den framåt/bakåt och i sidled för att vara säker på att den sitter säkert. En bilbarnstol som inte sitter riktigt fast kan skada både barnet och andra i bilen vid en olycka eller en hård bromsning.
- Även om bilbarnstolen inte används, skall den ändå sitta fastspänd med säkerhetsbältet eller också skall du ta bort den ur bilen för att undvika att den kastas runt inne i bilen vid en olycka.

Beroende på platsen i bilen och typ av bilbarnstol som du har, kan den sättas fast på någon av följande två sätt:

Säten och säkerhetsbälten 4-15



Barnsäkerhet



- På de nedre fästpunkterna i baksätet ENDAST om bilbarnstolen har ISO-FIX fästen (Se sid. 4-17).
- Till säkerhetsbältet (Se sid. 4-08, 4-22).

4

Större barn

Barn som vuxit ur barnstolen skall sitta i baksätet och använda 3-punktsbälte.

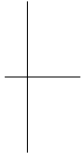
Midjedelen av bältet skall vara väl spänd och sitta så lågt över magen att det är lägre än överkanten på höftbenen. Om bältet sitter över magen kan barnet få allvarliga, inre skador vid en eventuell olycka.

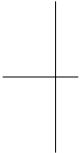

Lämplig för olika ISOFIX-lägen.

Viktclass	Storleksklass	Fäste	Bilens ISOFIX-lägen
			Ytterplats bak
Babyskydd	F	ISO/L1	X
	G	ISO/L2	X
0 - Upp till 10 kg (0-9 månader)	E	ISO/R1	IL
0+ - Upp till 13 kg (0 - 2 år)	E	ISO/R1	IL
	—	ISO/R2X	IL
	D	ISO/R2	IL, IL ^{#1}
	C	ISO/R3	IL
I - 9 till 18 kg (9 månader - 4 år)	—	ISO/R2X	IL
	D	ISO/R2	IL
	C	ISO/R3	IL
	B	ISO/F2	IUF
	B1	ISO/F2X	IUF, IL ^{#2}
	A	ISO/F3	IUF
II & III - 15 till 36 kg (4 - 12 år)			X

4**⚠ VIKTIGT**

- När du monterar en barnstol, ta bort nackstödet från sätet.

Barnsäkerhet

Förklaring till tecken som kan sättas in i tabellen ovan:

- IUF- Lämplig för ISOFIX framåtvänd bilbarnstol av universaltyp och godkänd för följande viktklass.
- IL- Lämplig för ISOFIX bilbarnstol av semiuniversell typ och godkänd för följande viktklass.
- IL# - Lämplig för speciella ISOFIX-bilbarnstolar i följande lista (MITSUBISHI MOTORS originaldelar).
- X- Olämplig ISOFIX-placering av ISOFIX-stolen för barn i denna viktklass.

4

IL# (Information om originaldelar)

	Original reservdel Nr.	UN-R44 Godkännandenr.	UN-R129 Godkännandenr.
IL#1	MZ315055 (BABY-SAFE i-SIZE), MZ315056 (BABY-SAFE i-SIZE FLEX BASE)	—	E1-000008
IL#2	MZ313045 (DUO plus)	E1-04301133	—

VIKTIGT

- “BABY-SAFE i-SIZE” och “BABY-SAFE i-SIZE FLEX-BASE” är utformat för barn som är 40 till 83 cm höga.

OBSERVERA

- MITSUBISHI MOTORS Europe B.V. förbehåller sig rätten till ändringar utan föregående meddelande.
Kontakta auktoriserad MITSUBISHI MOTORS-återförsäljare för mer information.

Lämplig för olika placering

Viktklass	Placering			
	Höger framstol		Ytterplats bak	Mittplats bak
	Inkopplad krockkudde	Avstängd krockkudde ^{*1}		
0 - Upp till 10 kg (0-9 månader)	X	X	U	X
0+ - Upp till 13 kg (0 - 2 år)	X	L ^{#1}	U, L ^{#1}	L ^{#1}
I -9 till 18 kg (9 månader - 4 år)	X	L ^{#2}	U, L ^{#2}	L ^{#2}
II & III -15 till 36 kg (4 - 12 år)	X	L ^{#3}	U ^{*2} , L ^{#3}	X

*1: Med frampassagerarens krockkudde avaktiverad med PÅ/AV-strömställaren för frampassagerarens krockkudde.

*2: Flytta inte nackstödet när du installerar en bilkudde.

⚠ VIKTIGT

- När du monterar en barnstol, ta bort nackstödet från sätet. Men, flytta inte nackstödet när du installerar en bilkudde (se sidan 4-22).

Förklaring till tecken som kan sättas in i tabellen ovan:

- U- Lämplig, "universal", för användning i denna viktklass.
- L[#]- Lämplig för speciella bilbarnstolar i följande lista (MITSUBISHI MOTORS originaldelar).
- X- Olämplig placering av stolen för barn i denna viktklass.

Barnsäkerhet

L# (Information om originaldelar)

	Original reservdel Nr.	UN-R44 Godkännandenr.	UN-R129 Godkännandenr.
L#1	MZ315055 (BABY-SAFE i-SIZE)	—	E1-000008
L#2	MZ313045 (DUO plus)	E1-04301133	—
L#3	MZ315025 (KIDFIX XP)	E1-04301304	—

4

⚠ VIKTIGT

- “BABY-SAFE i-SIZE” är utformat för barn som är 40 till 83 cm höga.

📖 OBSERVERA

- Det finns inga lämpliga MITSUBISHI MOTORS original tillbehör för denna viktklass “0- Upp till 10 kg”.
- MITSUBISHI MOTORS Europe B.V. förbehåller sig rätten till ändringar utan föregående meddelande.
För ytterligare information, kontakta din auktoriserade MITSUBISHI MOTORS verkstad.

Montering av en bilbarnstol på de nedre fästpunkterna (ISO-FIX-barnstolsfästen) och de bakre fästpunkterna.

Placering av de nedre fästpunkterna.

I baksätet i din bil finns nedre fästpunkter för montering av en bilbarnstol enligt ISO-FIX-systemet.

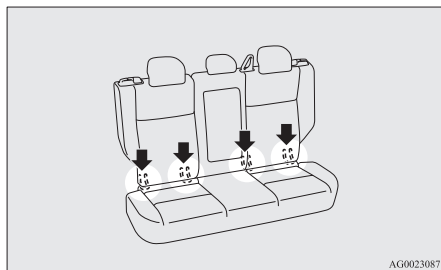

Placering av de bakre fästpunkterna

Det finns 2 fästpunkter för barnstolar på baksidan av de bakre ryggstöden. De är avsedda för infästning av barnstolens fästremmar till de 2 bakre sätespositionerna.

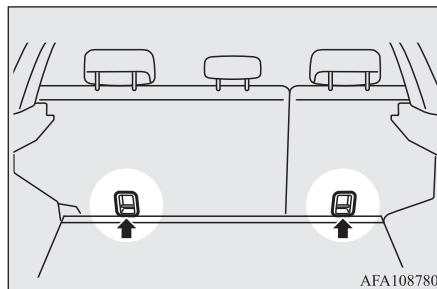

⚠ VARNING

- Barnstolsfästena är endast dimensionerade för belastningen av rätt monterade bilbarnstolar. Under inga förhållanden får barnstolsfästena användas för säkerhetsbälten för vuxna, annan fasthållning, eller för fäste av komponenter och utrustning i bilen.

Bilbarnstol avsedd för ISO-FIX-system

Bilbarnstol konstruerad för användning på säten utrustade med nedre fästpunkter. Sätt fast bilbarnstolen på de nedre fästpunkterna.

Det är inte nödvändigt att hålla fast bilbarnstolen med bilens säkerhetsbälte.

4

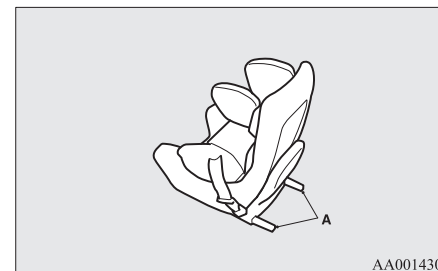

A- Koppling för bilbarnstol

Sätt på

1. Tag bort eventuellt främmande material i och runt kopplingarna och kontrollera att bilens säkerhetsbälten är i det normala viloläget.
2. Tag bort nackskyddet från platsen där du avser att montera en bilbarnstol. Se "Nackskydd" på sid 4-06.
3. Öppna springan mellan sittdynan (A) och ryggstödet (B) för att med en hand hitta fästena (C).

Barnsäkerhet

4. Skjut in barnstolens kopplingar (D) i de undre fästpunkterna (C) enligt anvisningarna från barnsitsens tillverkare.

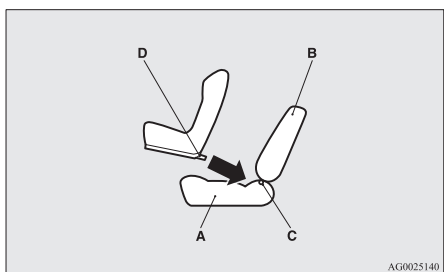

4

- A- Sittdyna
B- Ryggstöd
C- Nedre fästpunkt
D- Koppling

Om din bilbarnstol kräver ett spännband, skall du sätta fast bandet enligt steg 5.

5. Koppla kroken (E) på bilbarnstolen i fästet (F) och spänn den övre delen av bältet så att allt sitter säkert fast.

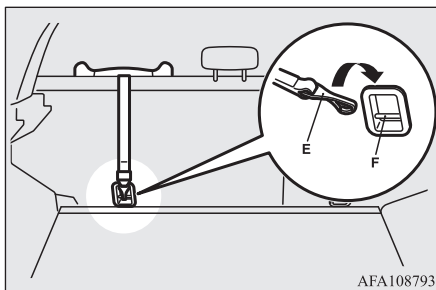

OBSERVERA

- om det är svårt att fästa kroken (E), vrider du den i sidled.

6. Drag i bilbarnstolen åt alla håll för att kontrollera att den sitter riktigt fast.

Tag bort

Tag bort bilbarnstolen enligt de instruktioner medföljde från tillverkaren av systemet.

Montering av en bilbarnstol med ett 3-punkts säkerhetsbälte (med mekanism med nödfallslösning)

3-punkts säkerhetsbältesplats

Bilbarnstolen kan monteras med ett 3-punktsbälte på nedanstående plats.

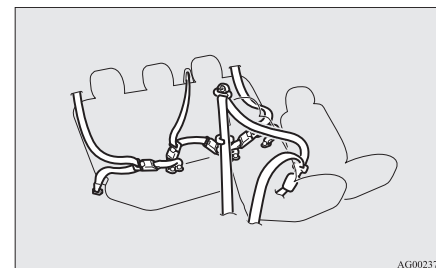

Montering:

1. Placera en bilbarnstol på önskad plats och ta bort nackskyddet från sätet. Se "Nackskydd" på sid 4-06.

⚠ VIKTIGT

- Flytta inte nackstödet när du installerar en bilkudde.

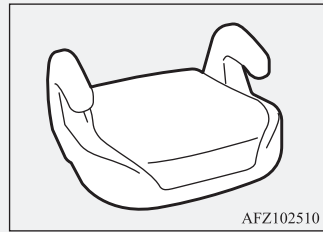

2. Sätt fast bilbarnstolen med säkerhetsbälte. Det skall höras ett tydligt "låsklick" när du sticker in låstungen i låset.
3. Använd låsklämman för att dra åt bältet.
4. Drag i bilbarnstolen åt alla håll för att kontrollera att den sitter riktigt fast.

⚠ VARNING

- För vissa typer av barnstolar bör låsclips (A) användas för att bidra till att undvika personskador vid krock eller plötsliga manövrar. Det måste monteras och användas enligt tillverkarens instruktioner. Låsclipsen måste tas bort när bilbarnstolen tas bort.

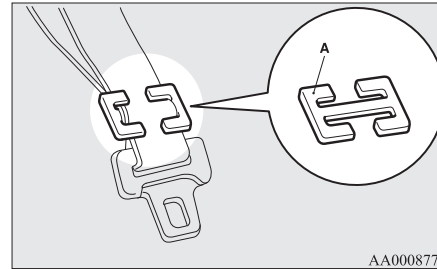

Kontroll av säkerhetsbältena

Kontrollera om säkerhetsbältena har skärskador, är nötta eller fransiga eller om metalldelarna är deformerade. Byt hela bältesmodulen om den är skadad.

⚠ VARNING

- Vi rekommenderar att du låter kontrollera alla säkerhetsbälten, inklusive upprullningssystem och fästordningar efter en kollision. Vi rekommenderar att det kompletta säkerhetsbältet byts om det använts vid en kollision, om inte kollisionen varit obetydlig och bältena inte har några tecken på skador och fungerar riktigt.

⚠ VARNING

- Försök inte själv reparera eller byta någon del av ett säkerhetsbälte; vi rekommenderar att detta arbete utförs hos en auktoriserad MITSUBISHI MOTORS serviceverkstad. Felaktig reparation eller ett felaktigt byte kan försämra bältenas effektivitet och resultera i allvarliga skador vid en eventuell kollision.
- Efter att en bältessträckare löst ut, kan den inte återanvändas. Det måste bytas tillsammans med upprullningsautomaten.
- För inte in några främmande objekt (plastbitar, gem, knappar m.m.) i fästet eller upprullningsmekaniken. Förändra inte, ta inte bort eller installera säkerhetsbältet. Säkerhetsbältet kanske inte kan ge rätt skydd vid en kollision, eller annan situation.

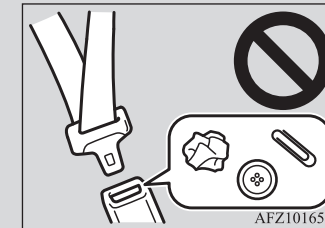

Krockuddar/airbags (SRS)

⚠ VARNING

- Ett smutsigt säkerhetsbälte skall rengöras med ett neutralt (milt) tvättmedel och varmt vatten. Efter sköljning i rent vatten bör det inte torka i direkt solsken. Försök aldrig bleka eller färga ett säkerhetsbälte, detta skulle påverka dess egenskaper.

4

Krockuddar/airbags (SRS)

Informationen om SRS-krockuddar innehåller viktig information om förarens och framsätesspassagerarens krockuddar, förarens knärockkudde, sidokrockkuddarna och sidokrockgardinerna.

En krockkudde är bara ett komplement till det primära skydd som ett säkerhetsbälte ger föraren och frampassageraren mot huvud och bröstskador vid en måttlig till hård frontal-kollision.

Förarens knärockkudde (om bilen är utrustad med sådan) är utformad så att den kompletterar det primära skyddet från förarens säkerhetsbältesystem. Den kan minska den framåtriktade rörelsen av förarens underben och ge ett bättre kroppsskydd i medelkraftiga till kraftiga kollisioner.

SRS-systemets sidokrockkuddar (om sådana finns) är avsedda att komplettera riktigt använda säkerhetsbälten genom att skydda föraren och framsätesspassageraren mot skador på bröst och buk i samband med en måttlig till allvarlig sidokollision.

Krockgardinerna (om sådana är monterade) är utformade att komplettera skyddet från rätt använda säkerhetsbälten och ger föraren och framsätesspassageraren skydd mot huvudskador i vissa medelallvarliga till allvarliga sidokrockar.

SRS-systemet utgör INTE en ersättning till säkerhetsbältena. För bästa skydd vid alla typer av krockar och olyckor måste alla passagerare, inklusive föraren, använda säkerhetsbälte.

Hur krockuddesystemet fungerar

Krockuddesystemet innehåller följande:

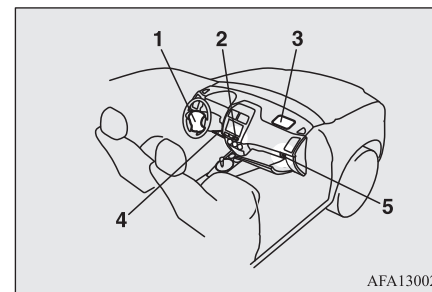

- 1- Krockkudde (för föraren)
- 2- Indikeringslampa passagerarsidans krockkudde bortkopplad*
- 3- Krockkudde (för passageraren)
- 4- Förarens knärockkuddsmodul*
- 5- På-av strömställare (ON-OFF) för krockkudden på passagerarsidan*

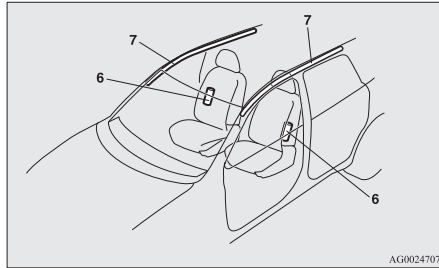

6- Sidokrockkudde*
7- Krockgardinsmoduler*

Krockkuddarna är bara aktiverade när tändningslåset eller funktionsläget är i följande lägen.

[Utom bilar utrustade med fjärrstyrt manöversystem]

Tändningslåset är i läge "ON" eller "START".

[Fordon med fjärrstyrt manöversystem]

Funktionsläget är i ON.

Vid uppblåsningen hörs en kraftig knall och samtidigt bildas liter rök och ett fint damm, men detta är ofarligt och inte tecken på att det brinner i bilen. Den som har andningsproblem kan tillfälligt känna viss irritation av kemikalierna som frigörs vid uppblåsningen. Öppna fönstren för att vädra ut röken och dammet (om det kan ske utan risk).

Efter uppblåsningen sjunker krockkuddarna ihop mycket snabbt så det är liten risk att de skymmer sikten för föraren.

⚠ VIKTIGT

- Krockkuddarna blåses upp med extremt hög hastighet. I vissa situationer kan kontakt med en krockkudde som löses ut orsaka skavsår eller liknande.

⚠ VARNING

- **DET ÄR MYCKET VIKTIGT ATT ALLTID SITTA RÄTT I BILEN.**

En förare som sitter för nära ratten eller en frampassagerare som sitter för nära instrumentbrädan kan skadas mycket allvarligt eller dödas av krockkudden om den blåses upp.

En krockkudde blåses upp som en explosion och med våldsam kraft.

En förare eller frampassagerare som inte sitter rätt och är väl fastspänd kommer inte att skyddas av krockkudden och risken är dessutom mycket stor för allvarliga eller livsfarliga skador när krockkudden blåses upp.

- Sitt inte på kanten av sätet eller med underbenen för nära instrumentpanelen. Du får heller inte luta huvudet eller bröstet så det kommer nära ratten eller instrumentpanelen. Sitt inte med fötterna eller benen mot instrumentbrädan.
- Sätt alltid barn i baksätet och de skall sitta väl fastspända i lämpliga bilbarnstolar. Baksätet är den säkraste platsen för barn.

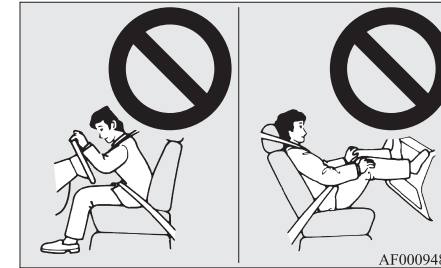

4

⚠ VARNING

- Småbarn och spädbarn får aldrig vara oskyddade under färd, de får aldrig stå upp eller luta sig mot instrumentbrädan och de får inte heller sitta i knäet på en vuxen person. Barnet kan skadas allvarligt eller dödas av krockkudden när den blåses upp vid en kollision. Barn skall sitta i baksätet och vara väl fastspända i lämpliga babyskydd eller bilbarnstolar. "Barnsäkerhet" i denna skötselanvisning.

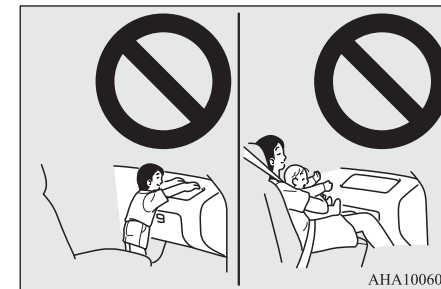

Krockuddar/airbags (SRS)

Använd en bakåtvänd barnstol i baksätet eller stäng av den främre passagerarkrockkudden (om det finns en sådan). (Se "Koppla bort en krockkudde så här" på sid 4-27)

4



⚠ VARNING

- **EN BAKÅTVÄND BILBARNSTOL** får **INTE** användas i framsätet, om inte krockkudden på passagerarsidan är bortkopplad. Kraften vid uppblåsningen av en krockkudde kan döda eller allvarligt skada barnet.
En bakåtvänd bilbarnstol skall användas i baksätet.
- **EN FRAMÅTVÄND BILBARNSTOL** ska användas i baksätet när så är möjligt. Om den måste användas i framsätet måste krockkudden på passagerarsidan stängas av. Om stolen sitter längre fram kan barnet dödas eller allvarligt skadas när krockkudden blåses upp.

⚠ VARNING

- **Större barn skall sitta i baksätet och använda bilens säkerhetsbälten och om nödvändigt sitta på en bälteskudde för att komma litet högre.**

Varning för montering av en bilbarnstol i framsätet på en bil med krockkudde på passagerarsidan

Etiketten som visas här finns i alla bilar med krockkudde på passagerarsidan.

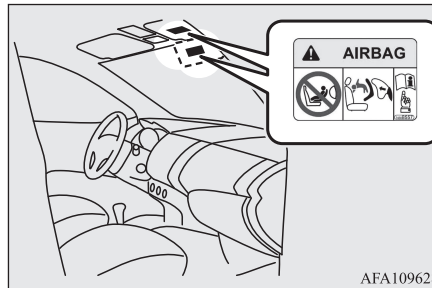

⚠ VARNING

- **Mycket farligt!**
Använd **ALDRIG** en bakåtvänd bilbarnstol på ett säte med **AKTIV KROCKKUDDE**. **BARNET** kan riskera **ALLVARLIGA SKADOR** eller utsättas för **LIVSFARA**.

📖 OBSERVERA

- Etiketterna kan sitta på olika platser beroende på bilmodell.

På-av strömställare (ON-OFF) för krockkudden på passagerarsidan*

På-av strömställaren ("ON-OFF") för frampassagerarens krockkudde används för att koppla bort krockkudden. Om du har en bilbarnstol som inte kan monteras på annan plats än på passagerarplatsen i framsätet, måste du absolut koppla bort ("OFF") krockkudden på passagerarsidan med "ON-OFF"-strömställaren för krockkudden innan du använder den platsen.

(Se "Koppla bort en krockkudde så här" på sid 4-27.)

På-av strömställaren (“ON-OFF”) för frampassagerarens krockkudde sitter i handskfacket.

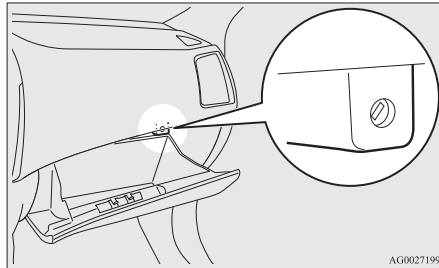

Indikeringslampan passagerarsidans krockkudde bortkopplad*

Lampan som indikerar att krockkudden på passagerarsidan i framsätet är avstängd sitter i instrumentpanelen.

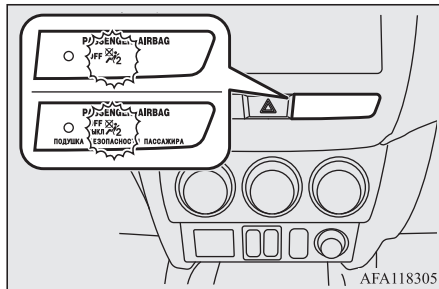

Indikatorn tänds vanligen när du vrider tändningslåset till “ON” eller ställer funktionsläget i ON och slocknar efter några få sekunder.

När på-av strömställaren (ON-OFF) för krockkudden på passagerarsidan är i läge av (OFF) lyser indikeringslampan kontinuerligt för att visa att krockkudden på passagerarsidan i framsätet inte fungerar. När på-av strömställaren (ON-OFF) för krockkudden på passagerarsidan är i läge på (ON) är indikeringslampan släckt för att visa att krockkudden på passagerarsidan i framsätet är funktionsduglig.

⚠ VARNING

- Montera inga tillbehör som gör det omöjligt att se indikeringslampan och täck inte lampan med en dekal. Du kan då inte veta vilken status som gäller för krockkudden på passagerarsidan.

Koppla bort en krockkudde så här

⚠ VARNING

- Gör så här för att minska risken för allvarliga eller dödliga olyckor:

⚠ VARNING

- Tag alltid ur startnyckeln innan du rör på-av strömställaren (ON-OFF) för passagerarkrockkudden. Om du inte gör så kan det allvarligt inverka på krockkuddens funktion.
- Vänta minst 60 sekunder innan du använder på-av strömställaren ON-OFF för passagerarkrockkudden efter att du vridit tändningslåset till “LOCK” eller ställt funktionsläget i OFF. Krockkuddesystemet är konstruerat så att det kvarhåller tillräcklig spänning för utlösning av en krockkudde.
- Tag alltid ur nyckeln från passagerarkrockkuddens strömställare (ON-OFF) efter att ha manövrerat strömställaren. Om du inte gör så kan det leda till ett felaktigt läge för på-av strömställaren (ON-OFF) för passagerarkrockkudden.
- Koppla inte “av” (“OFF”) på-av strömställaren för krockkudden på passagerarsidan i framsätet utom i det fall då en bilbarnstol måste placeras där.
- Om indikeringslampan inte tänds när du vrider ON-OFF-strömställaren till OFF, får du inte montera en bilbarnstol på passagerarplatsen i framsätet. Vi rekommenderar att du låter en auktoriserad MITSUBISHI MOTORS serviceverkstad inspektera systemet.

Krockuddar/airbags (SRS)

⚠ VARNING

4

- Om indikeringslampan fortsätter att lysa när på-av strömställaren (ON-OFF) för krockkudden på passagerarsidan i framsätet vrids till på (ON), skall du inte låta någon sitta på passagerarplatsen i framsätet. Vi rekommenderar att du låter en auktoriserad MITSUBISHI MOTORS serviceverkstad inspektera systemet.

Gör så här för att koppla bort en krockkudde:

1. Sätt i nyckeln i ON/OFF-reglaget (på/av) för krockkudden och vrid den till läget "OFF" (av).
2. Tag ur nyckeln ur passagerarkrockkuddens strömställare.
3. Vrid tändningslåset till läge "ON" eller ställ funktionsläget i ON. Indikeringslampan för avstängd krockkudde på passagerarplatsen fram fortsätter att lysa.

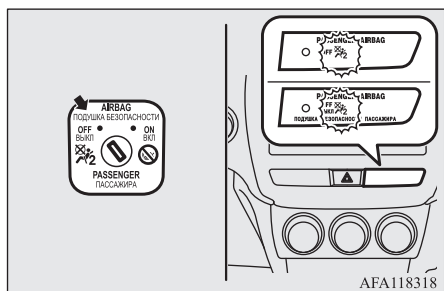

Krockkudden på passagerarplatsen fram är nu bortkopplad och kommer inte att kunna utlösas förrän den kopplas på igen.

Krockuddar för förare och framsätesspassagerare

Förarens krockkudde ligger under en mjuk kåpa i centrum av ratten. Frampassagerarens krockkudde ligger i instrumentbrädan över handskfacket.

Förarens och frampassagerarens krockkudde är konstruerade så att de alltid utlöses samtidigt, även om det inte sitter någon på passagerarplatsen.

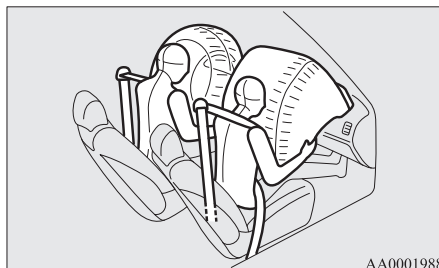

Förarens knärockkuddesystem*

Förarens knärockkudde sitter under ratten.

Förarens knärockkudde är konstruerad för att blåsas upp samtidigt som förarens krockkudde.



Utlösning av främre krockkuddar och förarens knärockkudde

De främre krockkuddarna och förarens knärockkudde **ÄR KONSTRUERADE FÖR ATT BLÅSAS UPP** när...

De främre krockkuddarna och förarens knärockkudde är konstruerade för att blåsas upp när bilen utsätts för en måttlig till kraftig frontalkollision. Exempel på några typiska situationer visas i bilden

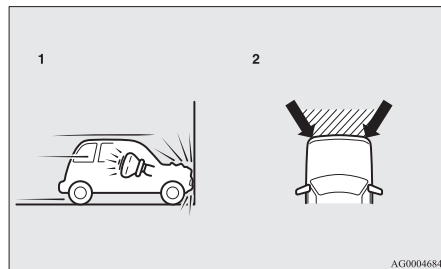

- 1- Frontalkrock mot en fast vägg vid en hastighet på ca. 25 km/h eller mer
- 2- Måttlig till allvarlig stöt från framsidan inom det skuggade fältet mellan pilarna

De främre krockkuddarna och förarens knärockkudde blåses upp om kollisionen är kraftig nog, vilket motsvaras av att kollidera rakt framifrån i ca 25 km/h med en solid yta som inte flyttar sig eller deformeras. Om kollisionens kraft ligger under denna nivå kanske inte krockkuddarna blåses upp. Hastigheten vid utlösning av krockkuddarna kan emellertid vara betydligt högre om bilen träffar något som dämpar stöten genom att ta upp kraften eller genom att flytta sig (t.ex. en parkerad bil, en skyltstolpe, ett skyddsräck).

Vid en frontalkollision kan du lätt kastas ur ditt rätta läge; därför är det mycket viktigt att du alltid använder säkerhetsbältet och har det väl spänt. Säkerhetsbältet håller dig fast på säkert avstånd från ratten respektive instrumentbrädan under den första fasen av uppblåsningen av krockkudden. Uppblåsningen av en krockkudde börjar som en explosion och sker med våldsam kraft som kan orsaka allvarliga eller livsfarliga skador. Säkerhetsbältet är dessutom det primära skyddet vid en kollision. Krockkuddar ger bara ett kompletterande skydd. För din egen säkerhet och för alla övriga i bilen skall säkerhetsbälte alltid användas och de skall sitta rätt och vara väl spända.

De främre krockkuddarna och förarens knärockkudde **BLÅSES EVENTUELLT INTE UPP** när

Vid vissa typer av frontalkollisioner tar bilens kaross upp krockkrafterna för att skydda de åkande mot skador. (Bilens front kan deformeras mycket kraftigt utan att passagerarutrymmet påverkas.) Under sådana omständigheter är det inte säkert att de främre krockkuddarna och förarens knärockkudde blåses upp oavsett deformationen och skadorna på karossen.

Exempel på några typiska situationer visas i bilden

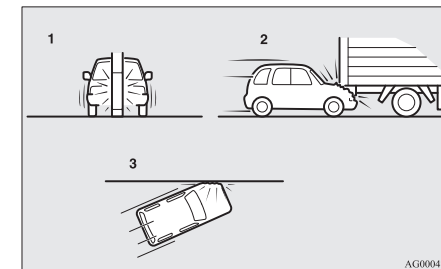

- 1- Kollision med en skyltstolpe, en lyktstolpe, ett träd eller annat smalt föremål
- 2- Om bilen glider in under flaket på en lastbil
- 3- Vid kollisioner i sned vinkel

4

Krockuddar/airbags (SRS)

Eftersom de främre krockkuddarna och knärockkudden inte skyddar vid alla typer av frontalkollisioner ska säkerhetsbältena alltid användas korrekt.

4 De främre krockkuddarna och förarens knärockkudde ÄR INTE KONSTRUERADE FÖR ATT BLÅSAS UPP när...

De främre krockkuddarna och förarens knärockkudde är konstruerade för att inte blåsas upp i situationer där de inte kan ge personen i sätet något skydd.

Några sådana fall visas i bilden.

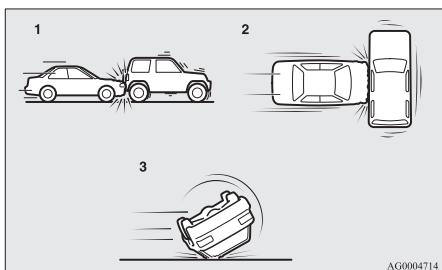

- 1- Påkörning bakifrån
- 2- Påkörning från sidan
- 3- Om bilen välter eller rullar runt

Eftersom de främre krockkuddarna och knärockkudden inte skyddar vid alla typer av kollisioner ska säkerhetsbältena alltid användas korrekt.

4-30 Säten och säkerhetsbälten

De främre krockkuddarna och förarens knärockkudde BLÅSES EVENTUELLT UPP när...

De främre krockkuddarna och förarens knärockkudde kan blåsas upp om bilens underrede utsätts för en måttlig till kraftig kollision. Exempel på några typiska situationer visas i bilden

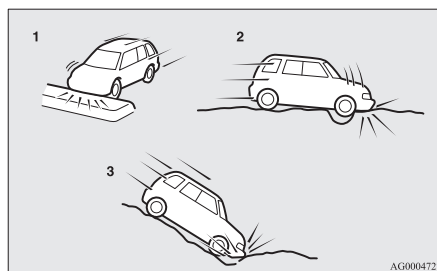

- 1- Vid påkörning av en refug eller trottoarkant
- 2- Vid körning ned i ett hål eller en djup grop i vägbanan
- 3- Vid körning nedför en brant utfart då bilen träffar plan mark

Eftersom de främre krockkuddarna och förarens knärockkudde kan blåsas upp vid vissa oväntade kollisioner som visas på bilden och som lätt kan flytta dig ur din sittställning är det viktigt att alltid använda säkerhetsbältena korrekt. Säkerhetsbältet håller dig fast på säkert avstånd från ratten respektive instrumentbrädan under den första fasen av uppblåsningen av krockkudden. Uppblåsningen av en krockkudde börjar som en explosion och sker med våldsam kraft som kan orsaka allvarliga eller livsfarliga skador.

⚠ VARNING

- Fäst ingenting på rattens stoppade kåpa, till exempel brickor eller andra föremål. Eventuella föremål kan kastas mot och skada frampassageraren om krockkudden blåses upp.
- Lägg inget på och sätt inte fast något på instrumentbrädan över handskfacket. Eventuella föremål kan kastas mot och skada frampassageraren om krockkudden blåses upp.

Krockuddar/airbags (SRS)

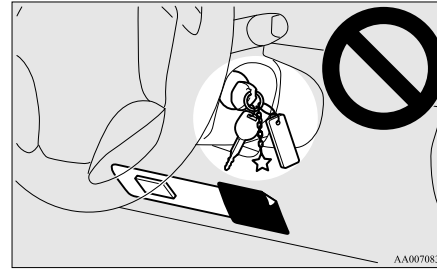
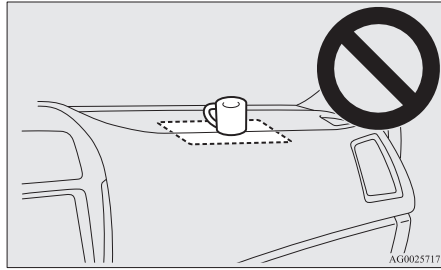

En sidokrockkudde är konstruerad så att den bara blåses upp på den påkörda sidan av bilen, även om det inte sitter någon passagerare i framsätet.

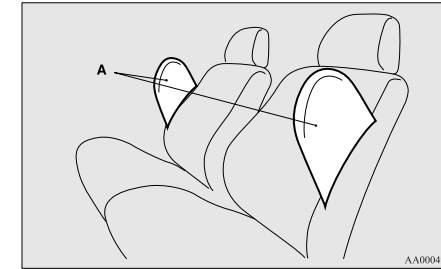

4

⚠ VARNING

- Montera inga tillbehör på vindrutan, och lägg inget framför vindrutan. Det finns risk att de hindrar uppblåsningen av krockkudden eller skadar frampassageraren vid uppblåsningen.
- Sätt inte fast några fler nycklar eller tillbehör (hårda, spetsiga eller tunga föremål) på startnyckeln. Sådana föremål kan förhindra att förarens knärockkudde blåses upp på normalt sätt eller kan kastas iväg och leda till allvarliga skador om krockkudden blåses upp.
- Montera aldrig tillbehör på den nedre delen av instrumentpanelens förarsida. Sådana föremål kan förhindra att förarens knärockkudde blåses upp på normalt sätt eller kan kastas iväg och leda till allvarliga skador om krockkudden blåses upp.

⚠ VARNING

- Lägg inte paket, hundar, katter eller något annat framför föraren eller frampassageraren som kan orsaka skador vid uppblåsning av en krockkudde. Det finns risk att uppblåsningen hindras eller att de orsakar personskador vid uppblåsningen.
- Omedelbart efter uppblåsningen är många komponenter i systemet heta. Vidrör inte dessa komponenter. Du kan bränna dig.
- Krockkuddesystemet kan bara användas vid en kollision. Efter att krockkuddarna blivit uppblåsta kan de inte användas igen. De måste omedelbart bytas och vi rekommenderar att hela krockkuddesystemet inspekteras hos en auktoriserad MITSUBISHI MOTORS serviceverkstad.

Etiketten som visas här sitter på varje ryggstöd som innehåller en sidokrockkudde.

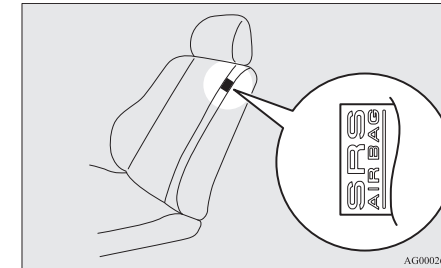

Sidokrockkuddar*

Sidokrockkuddarna (A) sitter i ytterkant av förarens och frampassagerarens ryggstöd.

OGAW20E3

Krockkuddar/airbags (SRS)

Sidoskyddsgardin*

Sidoskyddsgardinerna sitter i vindrute- och sidostolparna och i takkanterna. Sidoskyddsgardinerna är konstruerade så att de endast blåses upp på den sidan av bilen som blir påkörd, även om det inte sitter någon passagerare i fram- eller baksätet.

4

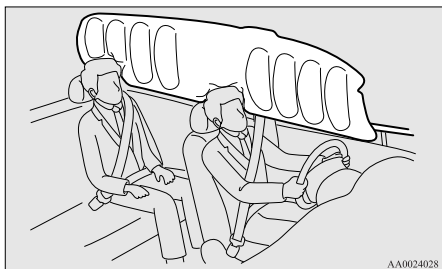

Uppblåsning av en sidokrockkuddar och sidoskyddsgardiner

Sidokrockkuddarna och sidoskyddsgardinerna är KONSTRUERADE SÅ ATT DE BLÅSES UPP om...

Sidokrockkuddarna och sidoskyddsgardinerna är konstruerade så att de blåses upp vid en måttlig till kraftig stöt mitt på sidan av passagerarutrymmet.

4-32 Säten och säkerhetsbälten

Några typiska fall visas i bilden.

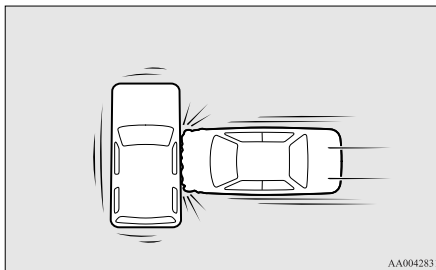

Säkerhetsbältet är det primära skyddet vid en kollision. Sidokrockkuddarna och sidoskyddsgardinerna är konstruerade för att ge ett kompletterande skydd. För din egen säkerhet och för alla övriga i bilen skall säkerhetsbälte alltid användas och de skall sitta rätt och vara väl spända.

Sidokrockkuddarna och sidoskyddsgardinerna KANSKE INTE BLÅSES UPP...

Vid vissa typer av påkörningar från sidan tar bilens kaross upp krockkrafterna för att skydda de åkande mot skador. (Bilen kan deformeras kraftigt utan att passagerarutrymmet påverkas.) Under sådana omständigheter kanske sidokrockkuddarna och sidoskyddsgardinerna inte blåses upp trots att skadorna på karossen blir mycket stora. Likaså, beroende på var stöten träffar, kanske sidokrockkuddarna och sidoskyddsgardinerna inte blåses upp samtidigt.

Exempel på några typiska situationer visas i bilden

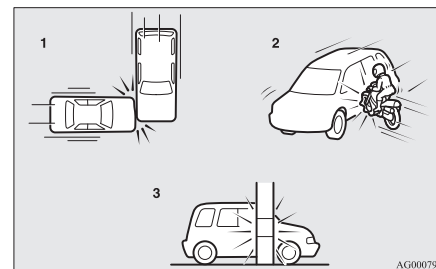

- 1- Påkörning framför eller bakom passagerarutrymmet
- 2- Motorcyklar eller mindre fordon som kör in i sidan på bilen

3- Kollision med en skyltstolpe, en lyktstolpe, ett träd eller annat smalt föremål

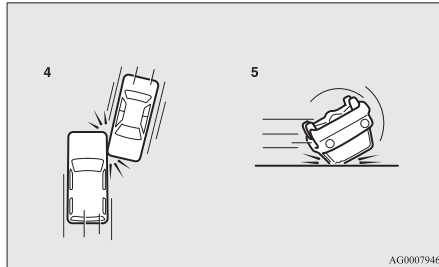

4- Påkörning i sned vinkel
5- Om bilen välter eller rullar runt

Eftersom sidokrockkuddarna och sidoskyddsgardinerna inte blåses upp vid alla typer av kollisioner måste du alltid använda säkerhetsbältet på rätt sätt.

Sidokrockkuddarna och sidoskyddsgardinerna är KONSTRUERADE SÅ ATT DE INTE BLÅSES UPP om...

Sidokrockkuddarna och sidoskyddsgardinerna är konstruerade så att de inte blåsas upp i de fall då de inte kan ge något skydd för föraren eller frampassageraren. Några typiska fall visas i bilden.

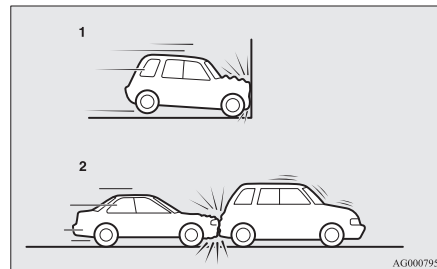

1- Frontalkollisioner
2- Påkörning bakifrån

Eftersom sidokrockkuddarna och sidoskyddsgardinerna inte skyddar de åkande vid alla typer av kollisioner måste säkerhetsbälte alltid användas på rätt sätt.

⚠ VARNING

- Sidokrockkuddarna och sidoskyddsgardinerna är konstruerade för att komplettera säkerhetsbältena för föraren och frampassageraren vid vissa typer av påkörningar från sidan. Säkerhetsbältena skall alltid användas och föraren och frampassageraren skall alltid vara väl fastspända och sitta upprätt, väl lutade mot ryggstödet och utan att luta sig mot dörrfönstret eller dörren.
- Sidokrockkuddarna och sidoskyddsgardinerna blåses upp med stor kraft. Förare och frampassageraren får inte sitta med armen ut genom sidofönstret och inte luta sig mot dörren för att minska risken för allvarliga eller dödliga skador om en sidokrockkudde och sidoskyddsgardin skulle blåsas upp.



4

Krockuddar/airbags (SRS)

4

⚠ VARNING

- Låt inte någon som sitter i baksätet hålla i något av de främre ryggstöden för att minska risken för skador om en sidokrockkudde skulle blåsas upp. Var speciellt uppmärksam om det finns barn i bilen.
- Placera inget nära eller mot något av de främre ryggstöden. Risk att uppblåsningen av sidokrockkuddarna hindras eller också kan något kastas åt sidan och orsaka personskador.
- Sätt inte märken, etiketter eller extra tygöverdrag på ryggstöden i framsätet. Risk att uppblåsningen av sidokrockkuddarna hindras.
- Sätt inte överdrag på ryggstöd där det finns sidokrockkuddar. Sätt inte ny klädsel på ryggstöd där det finns sidokrockkuddar. Risk att uppblåsningen av sidokrockkuddarna hindras.
- Sätt inte en mikrofon (A) eller annan apparat eller annat föremål i det område där en sidoskyddsgardin (B) blåses upp såsom på vindrutan, sidodörrarnas fönster, vindrute- och sidostolparna, i kanten av taket eller i kurvhandtagen. När en sidoskyddsgardin blåses upp kan mikrofonen eller annan apparat eller annat föremål kastas iväg med stor kraft eller också kanske sidoskyddsgardinen inte blåses upp korrekt, resulterande i dödliga eller allvarliga skador.

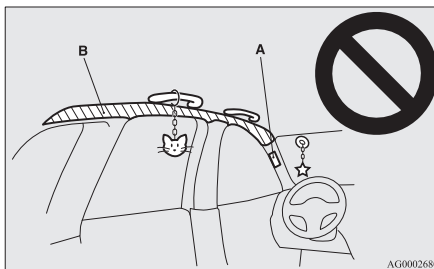

⚠ VARNING

- Häng inte en klädgalge eller något tungt eller vasst föremål på klädkroken. Om sidoskyddsgardinen blåses upp, kan det som hänger på klädkroken kastas iväg med stor kraft och likaså hindra att sidoskyddsgardinen blåsas upp på rätt sätt. Häng kläderna direkt på klädkroken (utan att använda en klädgalge). Kontrollera att det inte finns några tunga eller vassa föremål i fickorna på de kläderna du hänger upp på klädkroken.
- Placera aldrig en bakåtvänd bilbarnstol på passagerarplatsen i framsätet. En framåtvänd bilbarnstol skall alltid placeras i baksätet när så är möjligt. Om en framåtvänd bilbarnstol måste placeras i frampassagerarens säte, ska detta ställas i sitt bakersta läge. Var också noga med att barnet håller sig kvar i bilbarnstolen och undan från dörren.

⚠ VARNING

- Låt inte barn luta sig mot eller komma nära frambörren även om barnet sitter i en bilbarnstol. Barnets huvud får inte luta mot eller vara nära området där sidokrockkudden och sidoskyddsgardinen sitter. Det är farligt om sidokrockkudden och sidoskyddsgardinen blåses upp. Följ noga alla dessa råd för att undvika att barnet får allvarliga eller dödliga skador.
- Vi rekommenderar att arbete intill eller med komponenter i sidokrocksystemet och sidoskyddsgardinerna utförs hos en auktoriserad MITSUBISHI MOTORS serviceverkstad.

SRS varningslampa/display

Varningslampa



Varningsdisplay



Systemet kontrollerar sig själv när tändningslåset ställts i läge "ON" eller funktionsläget ställts i ON. SRS-varningslampan tänds i några sekunder och slocknar sedan. Detta är normalt och innebär att systemet fungerar som det ska.

Om det är problem med en eller flera SRS-komponenter, tänds varningslampan och förblir tänd. Dessutom visas varningsdisplayen på informationsdisplayen.

SRS-varningslampan/displayen delas med krockkuddesystemet och bältessträckarsystemet.

VARNING

- Om något av följande inträffar, kan det vara problem med SRS-krockkuddarna och/eller bältessträckarna och de fungerar kanske inte i en kollision eller kan aktiveras plötsligt utan kollision:
 - När tändningslåset eller funktionsläget ställs i ON kan det hända att SRS-varningslampan inte tänds eller att den inte slocknar.
 - SRS-varningslampan och/eller varningsdisplayen tänds under körning. SRS-krockkuddarna och bältessträckarna är utformade för att hjälpa till att minska risken för allvarlig skada eller dödsfall i vissa kollisioner. Om något av ovanstående förhållanden uppstår måste du omedelbart låta en auktoriserad

VARNING

MITSUBISHI MOTORS-serviceverkstad kontrollera bilen.

Service av krockkuddesystemet

VARNING

- Vi rekommenderar att allt underhåll på eller nära komponenter i krockkuddesystemet utförs hos en auktoriserad MITSUBISHI MOTORS serviceverkstad. Felaktigt utfört arbete med krockkuddesystemet kan resultera i en plötslig utlösning av krockkuddarna eller att de inte fungerar när de behövs; båda fallen är lika farliga och kan leda till allvarliga personskador.
- Modifiera inte ratten, upprullningsmekanismen för säkerhetsbältena eller andra komponenter i krockkuddesystemet. Som exempel, byt inte ratt, ändra inte främre stötfångaren och bygg inte om karossen, vilket kan allvarligt inverka på systemets funktion och leda till personskador.
- Om din bil utsatts för någon skada, rekommenderar vi att du låter inspektera krockkuddesystemet, så att du är säker på att det är i funktionsdugligt skick.

VARNING

- I en bil med sidokrockkuddar får du inte modifiera framstolarna, mittstolpen och mittkonsolen. Det kan allvarligt inverka på systemets funktion med personskador som följd. Om du upptäcker några repor, sprickor eller andra skador i tygklädseln nära sidokrockkuddarna, delar av vindrute- och sidostolparna eller i takkanterna, skall du låta inspektera systemet hos en auktoriserad MITSUBISHI MOTORS serviceverkstad.

4

OBSERVERA

- När bilen byter ägare ska du meddela den nye ägaren att bilen är utrustad med ett kompletterande säkerhetssystem och hänvisa den nye ägaren till relevanta sidor i denna instruktionsbok.
- Om bilen måste skrotas måste det ske enligt lokala föreskrifter. Du bör även kontakta en auktoriserad MITSUBISHI MOTORS serviceverkstad för säker demontering av krockkuddssystemet.

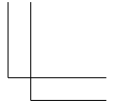
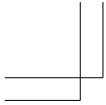

Handwriting practice lines consisting of 12 horizontal dashed lines.

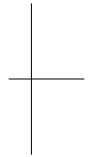
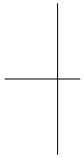

OGAW20E3

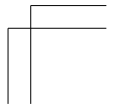
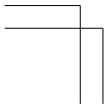

Instrument och Reglage

Instrument.....	5-02
Multiinformationsdisplay.....	5-03
Förteckning över indikeringslampor, varningslampor och informationsskärmar.....	5-22
Indikeringslampor.....	5-41
Varningslampor.....	5-42
Informationsskärmdisplay.....	5-43
Spak för hel- och halvljus.....	5-44
Strålkastarinställning.....	5-51
Spak för blinkers.....	5-52
Strömställare för varningsblinkers.....	5-53
Strömställare för dimlampa.....	5-53
Strömställare för vindrutetorkare och spolare.....	5-54
Strömställare för bakrutedefroster.....	5-58
Signalhorn.....	5-59

Instrument

Instrument

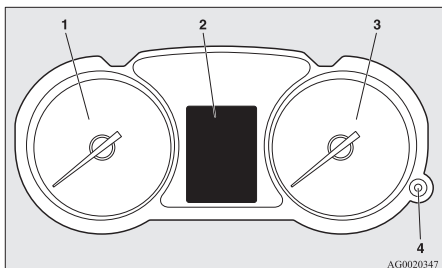

5

- 1- Varvräknare → sid. 5-02
- 2- Multiinformationsdisplay → sid. 5-03
Informationsskärmens displaylista → sid. 5-23
- 3- Hastighetsmätare (km/h eller mph+km/h)
- 4- Knapp för halvljus (reostat för instrumentbelysningen) → sid. 5-02

Varvräknare

Varvräknaren visar motorns varvtal (varv/min). Varvräknaren kan hjälpa dig att köra mer ekonomiskt och den varnar också om motorvarvtalet skulle bli för högt (den röda zonen).

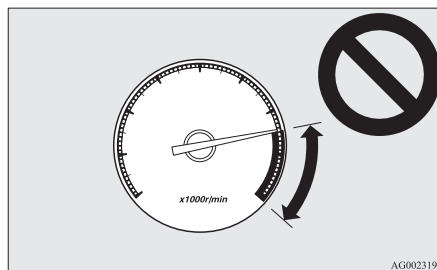

⚠ VIKTIGT

- Under körning skall du titta på varvräknaren för att vara säker på att visaren för motorvarvtalet inte går in i det röda området (för högt varv/min).

Knapp för halvljus (reostat för instrumentbelysningen)

Varje gång du trycker på knappen hörs en ljudsignal och ljusstyrkan på instrumentbelysningen ändras.

📖 OBSERVERA

- Du kan välja mellan åtta olika nivåer medan positionsljusen är tända, och åtta nivåer när de är släckta.
- Mätarbelysningen växlar automatiskt till den ljusterade ljusstyrkan, beroende på ljusförhållandena utanför bilen.
- Instrumentens ljusstyrka lagras när tändningslåset vrids till läge "LOCK" eller funktionsläget ställs i läge "OFF".
- Om du håller knappen intryckt längre än cirka 1 sekund när positionslamporna lyser, ändras ljusstyrkan till maxnivån. Om du håller knappen intryckt längre än cirka 1 sekund igen återställs ljusstyrkan till föregående nivå.
För bilar som är utrustade med SDA eller SDA-navigeringssystem kan följande inträffa när mätarens ljusstyrka är inställd på max.
 - Skärmfärgen växlar inte över till nattinställningen.
 - Brytarens lampa tänds inte.

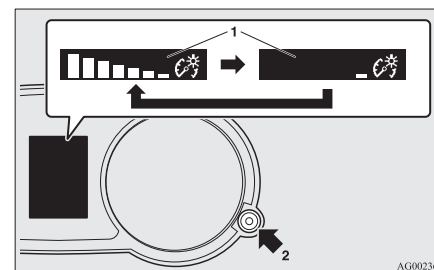

- 1- Ljusstyrkedisplay
- 2- Reostat-belysningsknapp

Multiinformationsdisplay

Stanna alltid bilen på en säker plats innan du gör ändringen.

Följande information finns i multiinformationsdisplayen: varningsmeddelanden, vägmätare, trippmätare, servicepåminnelse, kylvätsketemperatur, återstående bränsle, yttertemperatur, växelväljarläge, 4WD-läge, medelbränsleförbrukning och aktuell bränsleförbrukning, körsträcka, medelhastighet och instrumentbelysning.

Det går även att ändra element som språk och de enheter som används på multiinformationsdisplayen.

5

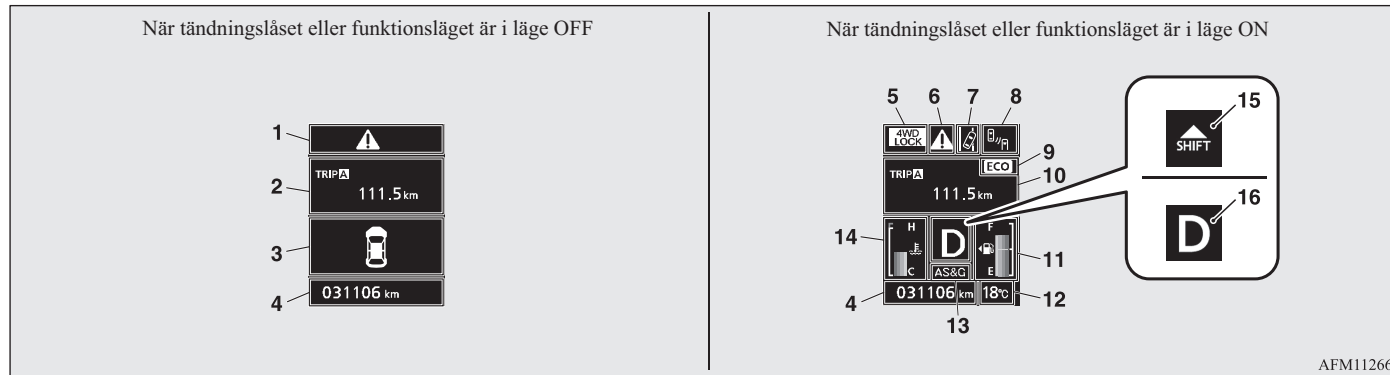

- 1- markerar display (när tändningslåset eller funktionsläget är i läge OFF) → sid. 5-04
- 2- Informationsskärm (när tändningslåset eller funktionsläget är i läge OFF) → sid. 5-05
Avbryt displayvisning (när tändningslåset eller funktionsläget är i läge OFF) → sid. 5-06

- 3- Varning om öppen dörr (när tändningslåset eller funktionsläget är i läge OFF) → sid. 5-07
- 4- Vägmätare → sid. 5-05
- 5- Displayskärm för körlägesindikator* → sid. 5-08
- 6- markerar display (när tändningslåset eller funktionsläget är i läge ON) → sid. 5-08
- 7- LDW-displayskärm* → sid. 6-67

- 8- BSW-varningsskärm* → sid. 6-61
- 9- ECO-indikator* → sid. 5-13
- 10- Informationsskärm (när tändningslåset eller funktionsläget är i läge ON) → sid. 5-08
Avbryt displayvisning (när tändningslåset eller funktionsläget är i läge ON) → sid. 5-12
- 11- Displayskärm för återstående bränsle → sid. 5-13

Multiinformationsdisplay

- | | |
|--|--|
| 12- Displayskärn för yttertemperatur
→ sid. 5-13 | 14- Visning av kylvätsketemperatur
→ sid. 5-09 |
| 13- Auto Stop & Go-system-display
(AS&G)* → sid. 6-14
Auto Stop & Go-system OFF-display
(AS&G)* → sid. 6-14 | 15- Displayskärn för växelspak*
→ sid. 6-19
16- Displayskärn för växelväljarläge*
→ sid. 5-13, 6-23 |

5

OBSERVERA

- Bränsleheterna, temperatureheterna, displayspråk och andra inställningar kan ändras.
Se “Ändra funktionsinställningarna (när tändningslåset eller funktionsläget är i läge ON)” på sid 5-16.
- Displayen har olika utseende beroende på om tändningslåset eller funktionsläget är i läge OFF eller ON.
Se “Informationssskärn (när tändningslåset eller funktionsläget är i läge OFF)” på sid 5-05.
Se “Varningsdisplaylista (när tändningslåset eller funktionsläget är i läge OFF)” på sid 5-24.
Se “Informationssskärn (när tändningslåset vrids från läge “LOCK” till läge “ON” eller funktionsläget ändras från OFF till ON)” på sid 5-07.
Se “Informationssskärn (när tändningslåset eller funktionsläget är i läge ON)” på sid 5-08.
Se “Varningsdisplaylista (när tändningslåset eller funktionsläget är i läge ON)” på sid 5-27.

Knapp för multiinformationsmätare

Varje gång du trycker på knappen för multiinformationsmätaren hörs en ljudsignal och multiinformationsdisplayen växlar mellan information såsom varningsmeddelanden, trippmätare, servicepåminnelse, medelbränsleförbrukning och aktuell bränsleförbrukning, körsträcka och medelhastighet.

Det går även att ändra element som språk och de enheter som används på multiinformationsdisplayen med hjälp av den här knappen.

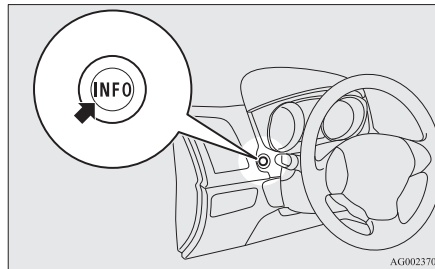

markerar display (när tändningslåset eller funktionsläget är i läge OFF)

 När du trycker på multiinformationsmätarknappen och återgår från varningsmeddelandet till föregående skärm, visas -markeringen.
Se “Återgå till skärmen som visades före varningsmeddelandet” på sid 5-06.

Denna markering visas också om det föreligger en annan varning än den som visas. När orsaken till varningsmeddelandet har åtgärdats försvinner **A**-markeringen automatiskt.

OBSERVERA

- När **A**-markeringen visas, kan du visa varningsdisplayskärmen igen på informations-skärmen.
Se "Informationsskärm (när tändningslåset eller funktionsläget är i läge OFF)" på sid 5-05.
Se "Informationsskärm (när tändningslåset eller funktionsläget är i läge ON)" på sid 5-08.

Informationsskärm (när tändningslåset eller funktionsläget är i läge OFF)

Varje gång du trycker lätt på multiinformationsmätarknappen växlar displayskärmen i följande ordning.

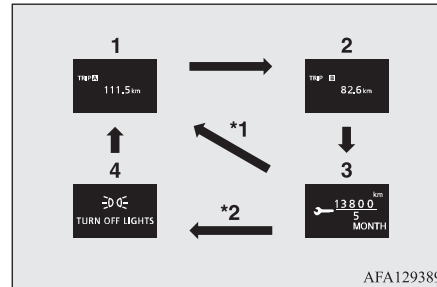

*1: När det inte visas något varningsmeddelande

*2: När det visas ett varningsmeddelande

- 1- Trippmätare **A**
- 2- Trippmätare **B**
- 3- Serviceindikator
- 4- Visa en varningsdisplayskärm igen

Vägmätare/Trippmätare

Vägmätare

Vägmätaren anger den körda sträckan.

OGAW20E3

Trippmätare

Trippmätaren anger den sträcka som körts mellan två punkter.

Exempel på användning av trippmätaren **A** och trippmätaren **B**

Det går att mäta två nyligen körda sträckor, hemifrån med trippmätaren **A** och från en viss punkt på vägen med trippmätaren **B**.

5

Nollställ trippmätaren så här

Nollställ visningen genom att trycka ned multiinformationsmätarknappen i minst 2 sekunder. Endast den trippmätare som visas kommer att nollställas.

Exempel

Om trippmätare **A** visas återställs bara trippmätare **A**.

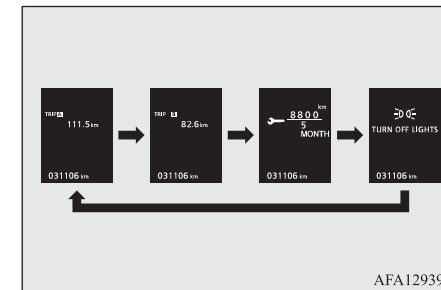

AFA129392

Multiinformationsdisplay

OBSERVERA

- Vid utebliven varningsdisplay är omkopplingssekvensen: Trippmätare **A** → Trippmätare **B** → Serviceindikator → Trippmätare **A**.
- Trippmätarna **A** och **B** kan räkna upp till 9 999,9 km (9999,9 miles). När en trippmätare går förbi 9 999,9 km (9999,9 miles) återställs den till 0,0 km.
- Om batteriet kopplas loss nollställs trippmätare **A** och **B**, och displayen visar 0,0 km igen.

5

Serviceindikator



Här visas avståndet och antal månader till nästa regelbundna service.

Se "Serviceindikator" på sid 5-14.

Avbryt displayvisning (när tändningslåset eller funktionsläget är i läge OFF)

När det finns information som ska visas, t.ex. lamppåminnelser, ljuder summern och multiinformationsdisplayen växlar till varningsdisplayskärmen. Se motsvarande sida och vidta nödvändiga åtgärder.

När orsaken till varningsmeddelandet har åtgärdats försvinner varningsmeddelandet automatiskt.

Se "Varningsdisplaylista (när tändningslåset eller funktionsläget är i läge OFF)" på sid 5-24.

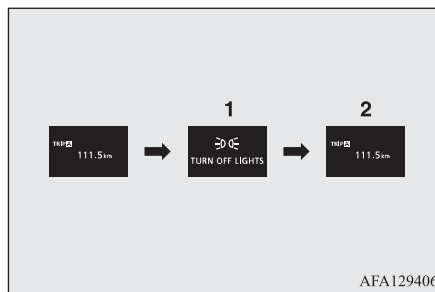

Återgå till skärmen som visades före varningsmeddelandet

Även om orsaken till varningsmeddelandet inte åtgärdas kan du återgå till skärmen som visades före varningsmeddelandet.

Om du trycker på multiinformationsmätarknappen växlar displayskärmen till den skärm som visades före varningsmeddelandet och **A**-markeringen (A) visas.

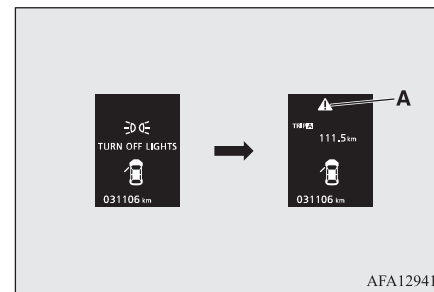

OBSERVERA

- Det går att växla mellan varningsskärmar med symbolen "A" eller "B" i det övre, högra hörnet av skärmen. Om du vill växla display trycker du på multiinformationsmätarknappen enligt följande.
"A": Tryck lätt.
"B": Håll intryckt i cirka 2 sekunder.

Visa en varningsdisplayskärm igen

När **A**-markeringen visas kan du genom att trycka lätt på multiinformationsmätarknappen några gånger visa det varningsmeddelande igen som du växlade från.

Se "Informations-skärm (när tändningslåset eller funktionsläget är i läge OFF)" på sid 5-04.

Varning om öppen dörr (när tändningslåset eller funktionsläget är i läge OFF)

Om någon av dörrarna eller bakluckan inte är helt stängd visar den här varningen vad som är öppet.

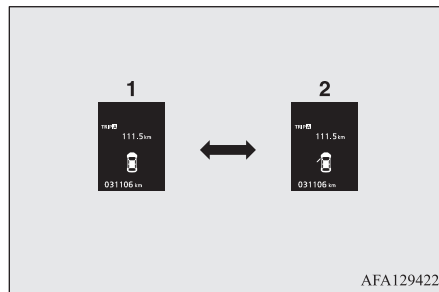

- 1- Dörrar och baklucka är stängda
- 2- Dörrar eller bakluckan är öppen

Informations-skärm (när tändningslåset vrids från läge "LOCK" till läge "ON" eller funktionsläget ändras från OFF till ON)

När tändningslåset vrids till läge "ON" eller funktionsläget ställs i ON, växlar displayskärmen i följande ordning.

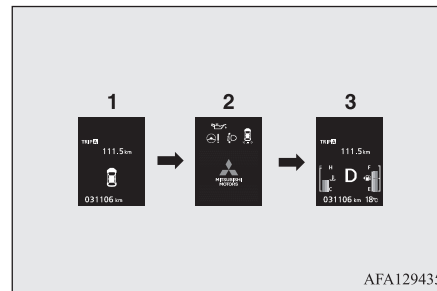

- 1- Skärm när tändningslåset eller funktionsläget är i läge OFF
- 2- Systemkontrollskärm
- 3- Skärm när tändningslåset eller funktionsläget är i läge ON

Systemkontrollskärm

När tändningslåset vrids till läge "ON" eller funktionsläget ställs i ON, visas systemkontrollskärmen i cirka 4 sekunder. Om det inte finns några fel visas informations-skärmen (när tändningslåset eller funktionsläget är i ON).

Om det finns ett fel ändras skärmen till en varning.

Se "Varningsdisplaylista (när tändningslåset eller funktionsläget är i läge ON)" på sid 5-27.



OBSERVERA

- Systemkontrollskärmen varierar beroende på kundens utrustning.

Serviceindikator

När det är dags för periodiskt underhåll visas varningsdisplayen i några sekunder efter att tändningslåset eller funktionsläget slagits på. Se "Serviceindikator" på sid 5-14.

5

Multiinformationsdisplay



5

Displayskärm för körlägesindikator*



Här visas 4WD-status.

Om du väljer "4WD LOCK"-läget med körlägesväljaren visas "4WD LOCK". Om du väljer "4WD AUTO"-läget "4WD".

Inget visas när 2WD-läget väljs. Se "Körlägesväljare" på sid 6-28.

markerar display (när tändningslåset eller funktionsläget är i läge ON)



Detta visas när du trycker på multiinformationsmätarknappen och växlar varningsdisplayskärmen.

Denna markering visas också om det föreligger en annan varning än den som visas.

När orsaken till varningsmeddelandet har åtgärdats försvinner -markeringen automatiskt.

5-08 Instrument och Reglage



OBSERVERA

- När -markeringen visas, kan du visa varningsdisplayskärmen igen på informations-skärmen.
Se "Informations-skärm (när tändningslåset eller funktionsläget är i läge OFF)" på sid 5-05.
Se "Informations-skärm (när tändningslåset eller funktionsläget är i läge ON (på))" på sid 5-08

Informations-skärm (när tändningslåset eller funktionsläget är i läge ON)

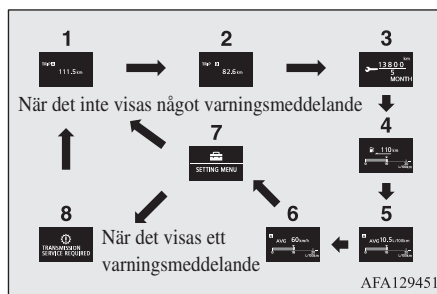
Varje gång du trycker lätt på multiinformationsmätarknappen växlar displayskärmen i följande ordning.



- 1- Trippmätare 
- 2- Trippmätare 
- 3- Serviceindikator

OGAW20E3

- 4- Visning av körsträcka, visning av aktuell bränsleförbrukning
- 5- Visning av medelförbrukning, visning av aktuell förbrukning
- 6- Visning av medelhastighet, visning av aktuell hastighet
- 7- Funktionsinställningsskärm
- 8- Visa en varningsdisplayskärm igen

OBSERVERA

- Vid körning visas inte inställningsskärmen även om du trycker på knappen INFO. Stanna alltid bilen på en säker plats innan du gör ändringen.
Se "Ändra funktionsinställningarna (när tändningslåset eller funktionsläget är i läge ON)" på sid 5-16.
- När det finns information som ska visas, t.ex. ett systemfel, ljuder summern och skärmdisplayen växlas.
Se "Avbryt displayvisning (när tändningslåset eller funktionsläget är i läge ON)" på sid 5-12.

Vägmätare/Trippmätare

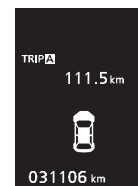

Tillvägagångssättet är detsamma som när tändningslåset eller funktionsläget är i läge OFF.

Se "Vägmätare/trippmätare" på sidan 5-05 för mer information.

Serviceindikator



Här visas avståndet och antal månader till nästa regelbundna service.

Se "Serviceindikator" på sid 5-14.

Visning av kylvätsketemperatur

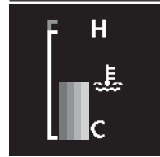

Detta indikerar motorns kylvätsketemperatur. Om kylvätskan blir varm, blinkar "H".

Var uppmärksam på temperaturen när du kör.

VIKTIGT

- Om motorn överhettas, blinkar "H". I så fall, är bilden i det röda området. Parkera bilen omedelbart på en säker plats och vidta nödvändiga åtgärder. Se "Överhettad motor" på sid 8-04.

Visning av återstående körsträcka

Här visas den beräknade återstående körsträckan (hur många fler kilometer eller mile du kan köra). När körsträckan faller under cirka 50 km, visas "--".

Fyll bränsle snarast möjligt.

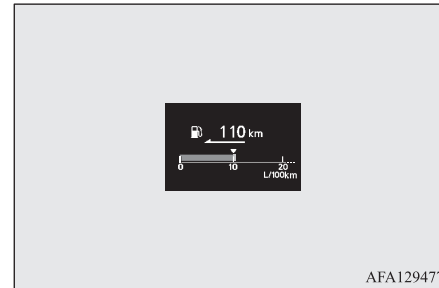

AFA129477

OBSERVERA

- Körsträckan i displayen är baserad på föregående data om bränsleförbrukningen. Den kan variera beroende på körförhållanden och vanor. Se den visade sträckan som en grov vägledning.
- När du tankar uppdateras denna information. Om du däremot bara fyller på en liten mängd bränsle, kan det hända att rätt värde inte visas. Fyll på tills tanken är full om möjligt.

OBSERVERA

- I sällsynta fall kan det visade värdet för återstående körsträcka ändras om du parkerar i en brant backe. Detta beror på att bränslet förflyttas i tanken och är inget fel.
- Displayinställningen kan ändras till önskad enhet (km/h eller miles). Se "Ändra funktionsinställningarna (när tändningslåset eller funktionsläget är i läge ON)" på sid 5-16.

5

Visning av medelhastighet

Här visas medelhastigheten från den senaste återställningen till nuvarande tidpunkt. Följande 2 lägen finns.

Se "Ändra funktionsinställningarna (när tändningslåset eller driftsläget är i läge "ON")" på sid 5-16 för mer information om hur man ändrar inställningen för visning av medelhastigheten.

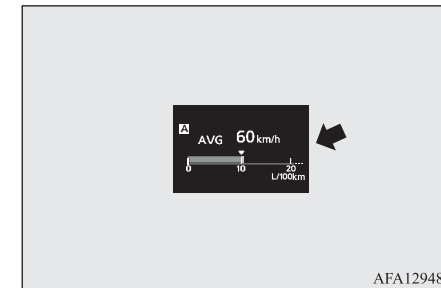

AFA129480

Multiinformationsdisplay

Manuell nollställning

- Om du håller multiinformationsomkopplaren nedtryckt när medelhastigheten visas nollställs den visade medelhastigheten.
- När följande åtgärd utförs växlar lägesinställningen automatiskt från manuellt till automatiskt.
[Gäller inte bilar utrustade med fjärrstyrt manöversystem]
Vrid tändningslåset från "ACC" eller "LOCK" till "ON".
[Bilar utrustade med fjärrstyrt startsystem]
Ändra funktionsläget från ACC eller OFF till ON.

Växling till auto sker automatiskt. Om växling till manuellt läge sker återställs däremot informationen från den senaste nollställningen.

Automatisk nollställning

- Om du håller multiinformationsomkopplaren nedtryckt när medelhastigheten visas nollställs den visade medelhastigheten.

- När motorknappen eller funktionsläget är i följande lägen, återställs visningen av snitthastighet automatiskt.
[Gäller inte bilar utrustade med fjärrstyrt manöversystem]
Tändningslåset är i läge "ACC" eller "LOCK" i minst 4 timmar.
[Bilar utrustade med fjärrstyrt startsystem]
Funktionsläget är i ACC eller OFF i minst 4 timmar.

OBSERVERA

- Visningen av medelhastigheten och medelbränsleförbrukningen kan nollställas separat i automatiskt nollställningsläge och i manuellt nollställningsläge.
- "..." visas om medelhastigheten inte kan mätas.
- Grundinställningen (standard) är "Auto-återställningsläge".
- Displayinställningen kan ändras till önskad enhet (km/h eller).
Se "Ändra inställningarna (när tändningslåset är i läget "ON")" på sid 5-16.
- Om batteriet kopplas bort raderas metoden för nollställning av medelhastigheten från minnet.

Visning av medelbränsleförbrukning

Här visas medelbränsleförbrukningen från den senaste återställningen till nuvarande tidpunkt.

Följande 2 lägen finns.

Anvisningar för hur du ändrar visning av medelbränsleförbrukning finns i "Ändra funktionsinställningarna (när tändningslåset eller funktionsläget är i läge ON)" på sid 5-16.

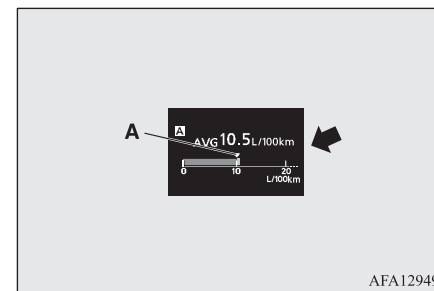

""-märket (A) i mätaren för aktuell bränsleförbrukning visar medelbränsleförbrukningen.

Manuell nollställning

- När medelbränsleförbrukningen visas kan du återställa mätaren genom att hålla ned multiinformationsmätarknappen.
- När följande åtgärd utförs växlar lägesinställningen automatiskt från manuellt till automatiskt.
[Utom bilar utrustade med fjärrstyrt manöversystem]
Vrid tändningslåset från "ACC" eller "LOCK" till "ON".
[Bilar utrustade med fjärrstyrt startsystem]
Ändra funktionsläget från ACC eller OFF till ON.

Växling till auto sker automatiskt. Om växling till manuellt läge sker återställs däremot informationen från den senaste nollställningen.

Automatisk nollställning

- När medelbränsleförbrukningen visas kan du återställa mätaren genom att hålla ned multiinformationsmätarknappen.

- När motorknappen eller funktionsläget är i följande lägen, återställs visningen av snittförbrukning automatiskt.
[Gäller inte bilar utrustade med fjärrstyrt manöversystem]
Tändningslåset är i läge "ACC" eller "LOCK" i minst 4 timmar.
[Bilar utrustade med fjärrstyrt startsystem]
Funktionsläget är i ACC eller OFF i minst 4 timmar.

OBSERVERA

- Visningen av medelhastigheten och medelbränsleförbrukningen kan nollställas separat i automatiskt nollställningsläge och i manuellt nollställningsläge.
- "----" visas när medelbränsleförbrukningen inte kan mätas.
- Grundinställningen (standard) är "Auto-återställningsläge".
- Medelförbrukningen varierar beroende på körförhållanden (vägens beskaffenhet, körsätt, etc.). Den visade bränsleförbrukningen kan skilja sig från den faktiska förbrukningen. Se den visade förbrukningen som en grov vägledning.
- Om batteriet kopplas bort raderas metoden för nollställning av den genomsnittliga bränsleförbrukningen från minnet.

OBSERVERA

- Visningsinställningen kan ändras till önskad enhet {km/L, mpg (US), mpg (Storbritannien) eller L/100 km}.
Se "Ändra funktionsinställningarna (när tändningslåset eller funktionsläget är i läge ON)" på sid 5-16.

Visning av aktuell bränsleförbrukning

Under körning visas här den aktuella bränsleförbrukningen, i ett stapeldiagram.

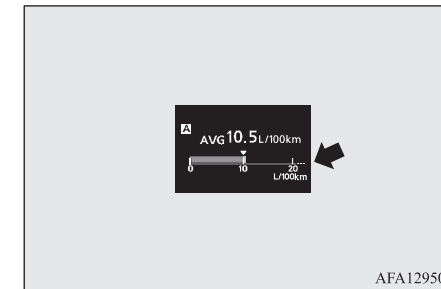

När värdet för den aktuella bränsleförbrukningen är bättre än värdet för den genomsnittliga bränsleförbrukningen visas den aktuella förbrukningen med vita staplar.

Multiinformationsdisplay

Tänk på att du kan få bättre bränsleekonomi genom att hålla värdet för den aktuella bränsleförbrukningen lägre än värdet för den genomsnittliga.

5

OBSERVERA

- När den aktuella bränsleförbrukningen inte kan mätas, visas inte stapeldiagrammet.
- Visningsinställningen kan ändras till önskad enhet {km/L, mpg (US), mpg (Storbritannien) eller L/100 km}.
Se “Ändra funktionsinställningarna (när tändningslåset eller funktionsläget är i läge ON)” på sid 5-16.
- Det går att avaktivera de gröna staplarna.
Se “Ändra funktionsinställningarna (när tändningslåset eller funktionsläget är i läge ON)” på sid 5-16.

Funktionsinställningsskärm



Du kan ändra inställningarna för displayspråk, temperatur, bränsleförbrukningsenhet samt medelbränsleförbrukningsenhet och hastighetsåterställningsmetod.

Se “Ändra funktionsinställningarna (när tändningslåset eller funktionsläget är i läge ON)” på sid 5-16 för mer information.

Avbryt displayvisning (när tändningslåset eller funktionsläget är i läge ON)

Varningsdisplay

När det finns information som ska visas, t.ex. ett systemfel, hörs en ljudsignal och informationsskärmen växlas till varningsdisplayskärmen.

Se varningslistan och vidta nödvändiga åtgärder.

Se “Varningsdisplaylista (när tändningslåset eller funktionsläget är i läge ON)” på sid 5-27.

När orsaken till varningsmeddelandet har åtgärdats försvinner varningsmeddelandet automatiskt.



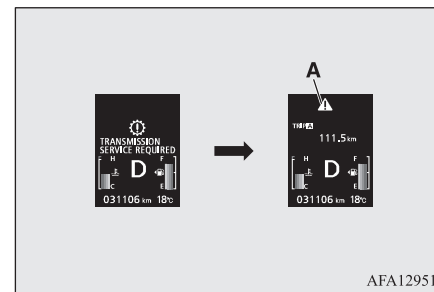

Återgå till skärmen som visades före varningsmeddelandet

Även om orsaken till varningsmeddelandet inte åtgärdas kan du återgå till skärmen som visades före varningsmeddelandet.

Om du trycker på multiinformationsmätarknappen växlar displayskärmen till den skärm som visades före varningsmeddelandet och -markeringen (A) visas.



OBSERVERA

- Det går att växla mellan varningsskärmar med symbolen  eller  i det övre, högra hörnet av skärmen. Om du vill växla display trycker du på multiinformationsmätarknappen enligt följande.
: Tryck lätt.
: Håll intryckt i cirka 2 sekunder.

Visa en varningsdisplayskärm igen

När -markeringen visas kan du genom att trycka lätt på multiinformationsmätarknappen några gånger visa det varningsmeddelande igen som du växlade från.

Övriga avbrottsdisplayer

Funktionsstatus för varje system visas på informations-skärmen.

Se motsvarande sida i varningsdisplaylistan för mer information.

Se "Övriga avbrottsdisplayer" på sid 5-38.

Displayskärm för växelväljarläge*

Visar växelväljarens läge. Se "Växelväljarens olika lägen" på sid 6-21.

Displayskärm för yttertemperatur

Detta värde visar temperaturen utanför bilen.

OBSERVERA

- Displayinställningen kan ändras till önskad enhet (°C eller °F). Se "Ändra funktionsinställningarna (när tändningslåset eller funktionsläget är i läge ON)" på sid 5-16.

OBSERVERA

- Beroende på faktorer som bl.a. körförhållanden, kan den visade yttertemperaturen avvika från den verkliga temperaturen.

ECO-indikator*

Den här indikatorn visas när körningen är bränsleeffektiv.

Displayskärm för återstående bränsle

Här visas mängden återstående bränsle.

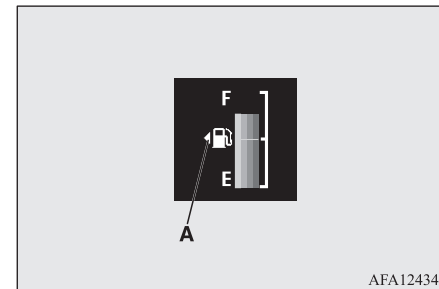
**VIKTIGT**

- Undvik att få helt slut på bränsle eftersom det kan skada katalysatorn. Om varningsdisplayen visas måste du tanka så snart som möjligt.

OBSERVERA

- Det kan ta flera sekunder att stabilisera displayen efter tankning.
- Om bränsle fylls på när tändningslåset eller funktionsläget är i läge ON kan bränslemätaren ange fel bränslenivå.

5**Pil för bränsleluckan**

Pilen (A) indikerar att tanklocket sitter på bilens vänstra sida.

Varningsdisplay för återstående bränsle

När bränslemängden har minskat så att ungefär 10 liter återstår växlar informationsdisplayen till en varning om återstående bränslemängd och symbolen "F" (B) blinkar långsamt på skärmen (ungefär en gång per sekund).

Om varningsdisplayen visas måste du tanka så snart som möjligt.

Efter några sekunder återgår informations-skärmen från visningen av varning för återstående bränsle till föregående skärm.

Multiinformationsdisplay

Om kvarvarande bränslemängd har minskat, växlar informationsdisplayen till varningen om återstående bränslemängd och symbolen "B" blinkar snabbt på skärmen (ungefär två gånger per sekund).

5

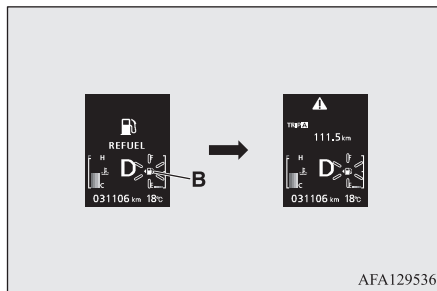

OBSERVERA

- I slutningar och kurvor kan visningen bli felaktig beroende på hur bränslet rör sig i bränsletanken.

Serviceindikator

Visar ungefärlig tid till nästa periodiska service rekommenderat av MITSUBISHI MOTORS. "---" visas när det är dags för inspektion.

OBSERVERA

- Beroende på bilens specifikationer kan det visade värdet skilja sig från det som MITSUBISHI MOTORS rekommenderar. Dessutom kan du ändra displayinställningarna för nästa servicetidpunkt. Om du vill ändra displayinställningarna kontaktar du en auktoriserad MITSUBISHI MOTORS-återförsäljare. Mer information kan lämnas av auktoriserade MITSUBISHI MOTORS-återförsäljare.

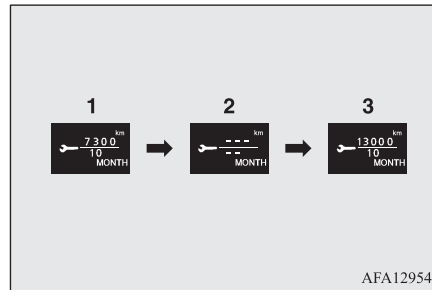

1. Visar återstående tid till nästa regelbundna service.

OBSERVERA

- Avståndet visas i enheter om 100 km. Tiden visas i månader.

2. Detta informerar dig om att en service måste bokas in. Vi rekommenderar att du konsulterar en auktoriserad MITSUBISHI MOTORS-verkstad.

När tändningslåset då vrids från läge "LOCK" till läge "ON" eller funktionsläget ändras från OFF till ON, visas varningsdisplayen under några sekunder på informationskärmen.



3. När bilen har varit på service hos en auktoriserad MITSUBISHI MOTORS-återförsäljare visas den återstående tiden till nästa regelbundna service.

Återställa

Visningen av "---" kan nollställas när tändningslåset eller funktionsläget är i läge "OFF". När displayen återställs, visas tiden till nästa servicetillfälle och varningsdisplayen visas inte längre när tändningslåset vrids från läge "LOCK" till läge "ON" eller funktionsläget ändras från OFF till ON.

1. När du trycker lätt på multiinformationsmätarknappen några gånger växlar informationsskärmen till servicepåminnelse.

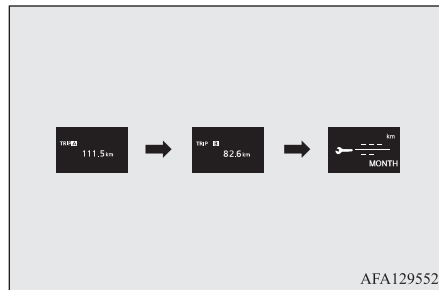

2. Håll ned multiinformationsmätarknappen i minst 2 sekunder för att visa "—" och få den att blinka. (Om du inte utför någon åtgärd under ca 10 sekunder av blinkande återgår displayen till föregående skärm.)

3. Tryck lätt på multiinformationsomkopplaren medan symbolen blinkar om du vill ändra displayen från "—" till "CLEAR" (rensa). Efter detta visas den återstående tiden till nästa regelbundna service.

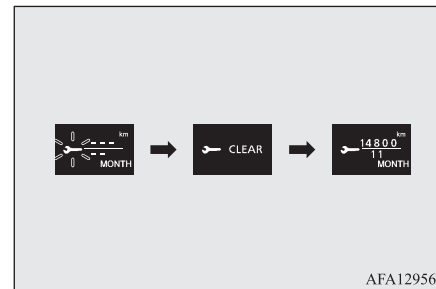

⚠ VIKTIGT

- Kunden ansvarar för att regelbunden service och annat underhåll utförs. Service och underhåll måste utföras för att förhindra olyckor och felfunktion.

📖 OBSERVERA

- Visningen av "—" kan inte nollställas när tändningslåset eller funktionsläget är i läge ON.

📖 OBSERVERA

- När "—" visas, efter en viss sträcka och en viss tid, återställs displayen och tiden till nästa regelbundna service visas.
- Om du råkar återställa displayen av misstag rekommenderar vi att du kontaktar en auktoriserad MITSUBISHI MOTORS-återförsäljare.

5

Varning om öppen dörr (när tändningslåset eller funktionsläget är i läge ON)



Om någon av dörrarna eller bakluckan inte är helt stängd visar den här varningen vad som är öppet.

Om bilens hastighet överskrider ca 8 km/h (5 mph) när en dörr är på glänt ljuder en summer 4 gånger. På så sätt underrättas föraren om att en dörr är öppen.

⚠ VIKTIGT

- Innan du börjar köra skall du kontrollera att varningslampan är släckt.

Multiinformationsdisplay

Ändra funktionsinställningarna (när tändningslåset eller funktionsläget är i läge ON)

5

1. Parkera på en lämplig plats.
Dra åt parkeringsbromsen hårt och ställ växelspaken i läge "N" (Friläge) (manuell växellåda) eller väljarspaken i läge "P" (Parkering) (CVT).
2. Tryck lätt på multiinformationsmätarknappen några gånger för att växla informationsskärmen till funktionsinställningsskärmen.
Se "Informationsskärm (när tändningslåset eller funktionsläget är i läge ON)" på sid 5-08.



⚠ VIKTIGT

- För säkerhets skull stannar du bilen innan du utför åtgärden.
Vid körning visas inte inställningsskärmen även om du trycker på knappen INFO.

3. Håll multiinformationsmätarknappen intryckt i minst 2 sekunder för att växla

från inställningslägesskärmen till menyskärmen.

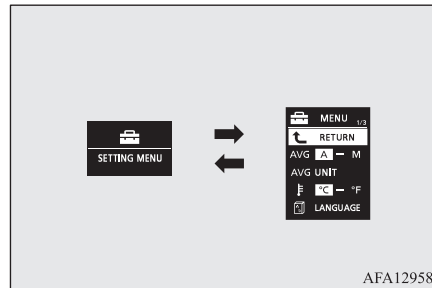

📖 OBSERVERA

- Om du vill återgå till funktionsinställningsskärmen från menyskärmen håller du multiinformationsmätarknappen intryckt i minst 2 sekunder.
- Om du inte vidtar några åtgärder inom 15 sekunder från att menyskärmen visas återgår displayen till funktionsinställningsskärmen.

4. Välj det objekt som du vill ändra på menyskärmen och ändra till önskad inställning. Se följande avsnitt för mer information om användningsmetoder.
Se "Ändra återställningsläget för medelbränsleförbrukning och medelhastighet" på sid 5-16.

Se "Ändra visningsenhet för bränsleförbrukning" på sid 5-17.

Se "Ändra temperaturenheten" på sid 5-18.

Se "Ändra displayspråket" på sid 5-19.

Se "Ställa in funktionsljud" på sid 5-19.

Se "Ändra tiden tills "REST REMINDER" visas" på sid 5-20.

Se "Ändra blinkersljudet" på sid 5-20.

Se "Ändra visningen av aktuell bränsleförbrukning" på sid 5-21.

Se "Återställning av varning för lågt däcktryck" på sid 6-74

Se "Inställningsbyte av däck-id" på sid 6-74

Se "Återgå till fabriksinställningar" på sid 5-21.

Ändra återställningsläget för medelbränsleförbrukning och medelhastighet

Lägesförhållandet för visning av medelbränsleförbrukningen och medelhastigheten kan växlas mellan automatisk återställning och manuell återställning.

1. Håll multiinformationsmätarknappen intryckt i minst 2 sekunder för att växla från inställningslägesskärmen till menyskärmen.
Se "Ändra funktionsinställningarna (när tändningslåset eller funktionsläget är i läge ON)" på sid 5-16.

2. Tryck lätt på multiinformationsmätarknappen för att välja "AVG" (inställning av medelbränsleförbrukning och medelhastighet).

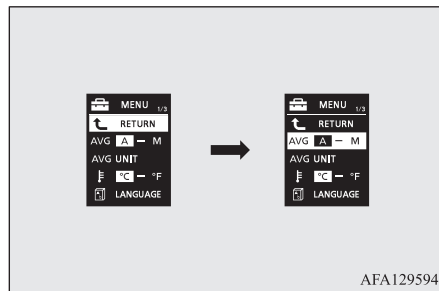

3. Håll multiinformationsmätarknappen intryckt i cirka 2 sekunder för att växla i tur och ordning mellan inställningarna A eller 1 (automatisk nollställning) → M, 2 eller P (manuell nollställning) → A eller 1 (automatisk nollställning).
Inställningen ändras till det valda lägesförhållandet.

Manuell nollställning

- När medelbränsleförbrukningen och medelhastigheten visas kan du återställa dem genom att hålla ned multiinformationsmätarknappen.

- När följande åtgärd utförs växlar lägesinställningen automatiskt från manuell till automatisk.
[Utom bilar utrustade med fjärrstyrt manöversystem]
Vrid tändningslåset från "ACC" eller "LOCK" till "ON".
[Bilar utrustade med fjärrstyrt startsystem]
Ändra funktionsläget från ACC eller OFF till ON.

Växling till auto sker automatiskt. Om växling till manuellt läge sker återställs däremot informationen från den senaste nollställningen.

Automatisk nollställning

- När medelbränsleförbrukningen och medelhastigheten visas kan du återställa dem genom att hålla ned multiinformationsmätarknappen.

- När motorknappen eller funktionsläget är i följande lägen, återställs visningen av snittförbrukning och snitthastighet automatiskt.
[Utom bilar utrustade med fjärrstyrt manöversystem]
Tändningslåset är i läge "ACC" eller "LOCK" i minst 4 timmar.
[Bilar utrustade med fjärrstyrt startsystem]
Funktionsläget är i ACC eller OFF i minst 4 timmar.

5

OBSERVERA

- Skärmen för medelförbrukning och medelhastighet kan nollställas individuellt för den automatiska nollställningen och den manuella nollställningen.
- Om batteriet kopplas bort raderas metoden för nollställning av medelförbrukningen och medelhastigheten från minnet.
- Grundinställningen (standard) är "Auto-återställningsläge".

Ändra visningsenhet för bränsleförbrukning

Visningsenheten för bränsleförbrukning kan växlas. Enheterna för avstånd, hastighet och mängder växlas för att matcha den valda bränsleförbrukningsenheten.

Multiinformationsdisplay

1. Håll multiinformationsmätarknappen intryckt i minst 2 sekunder för att växla från inställningslägesskärmen till menyskärmen.

Se “Ändra funktionsinställningarna (när tändningslåset eller funktionsläget är i läge ON)” på sid 5-16.

5

2. Tryck lätt på multiinformationsmätarknappen för att välja “AVG UNIT” (inställning för visning av bränsleförbrukning).

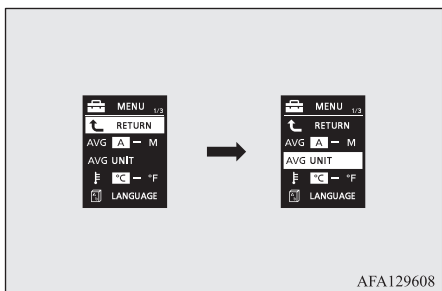

3. Håll multiinformationsmätarknappen intryckt i minst 2 sekunder för att visa “AVG UNIT” (inställning av visningsenhet för bränsleförbrukning).

4. Tryck lätt på INFO-knappen och växla mellan i ordning mellan km/L → L/100 km → mpg (US) → mpg (UK) → RETURN → km/L.

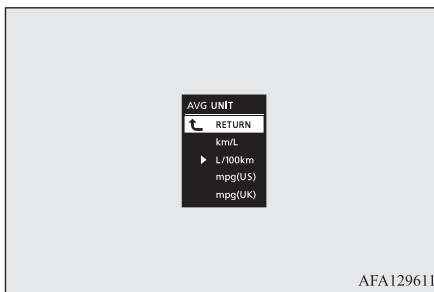

5. Håll multiinformationsmätarknappen intryckt i minst 2 sekunder för att ändra inställningen till den valda enheten.

OBSERVERA

- Visningsenheterna för körsträcka, medelbränsleförbrukning, medelhastighet och aktuell bränsleförbrukning växlas, medan enheterna för hastighetsmätare, vägmätare och trippmätare är oförändrade.
- Enhetsinställningens minne raderas om batteriet kopplad loss och återgår automatiskt till L/100 km.

Enheterna för avstånd och hastighet växlas också i följande kombinationer för att matcha den valda bränsleförbrukningsenheten.

Bränsleförbrukning	Avstånd (körsträcka)	Hastighet (medelhastighet)
L/100 km	km	km/h
mpg (USA)	mile (s)	mph
mpg (Storbritannien)	mile (s)	mph
km/L	km	km/h

Ändra temperaturenheten

Visningsenheten för temperatur kan växlas.

1. Håll multiinformationsmätarknappen intryckt i minst 2 sekunder för att växla från inställningslägesskärmen till menyskärmen.

Se “Ändra funktionsinställningarna (när tändningslåset eller funktionsläget är i läge ON)” på sid 5-16.

2. Tryck lätt på knappen INFO för att välja "F" (enhet för temperatur).

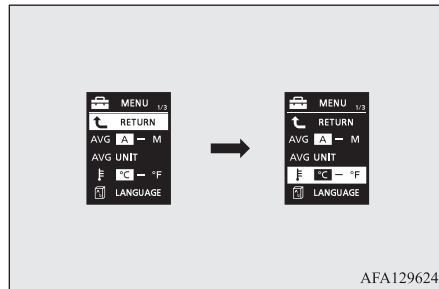

3. Håll multiinformationsmätarknappen intryckt i minst 2 sekunder för att växla i sekvensen °C → °F → °C. Inställningen ändras till den valda temperaturenheten.

OBSERVERA

- Om batteriet kopplas bort raderas den inställda enheten från minnet och enheten blir då automatiskt °C.

Ändra displayspråket

Du kan byta språk på multiinformationsdisplayen.

1. Håll multiinformationsmätarknappen intryckt i minst 2 sekunder för att växla från inställningslägesskärmen till menyskärmen.
Se "Ändra funktionsinställningarna (när tändningslåset eller funktionsläget är i läge ON)" på sid 5-16.
2. Tryck lätt på multiinformationsmätarknappen för att välja "D" (språkinställning).

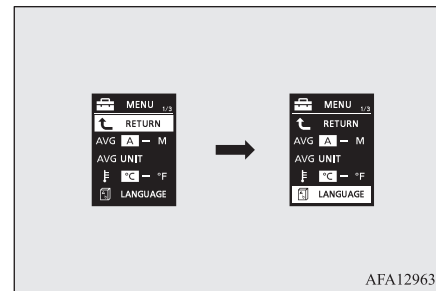

3. Håll ned multiinformationsmätarknappen i minst 2 sekunder för att visa "D" (språkinställning).
4. Tryck lätt på multiinformationsmätarknappen för att välja önskat språk.
5. Om du håller multiinformationsmätarknappen intryckt i minst 2 sekunder ändras inställningen till det valda språket.

OBSERVERA

- Språkinställningens minne raderas om batteriet kopplas loss och återgår automatiskt till ENGELSKA eller RYSKA.
- Om du väljer "---" i språkinställningen visas inget varningsmeddelande när det finns ett varnings- eller avbrottsmeddelande.

5

Ställa in funktionsljud

Du kan stänga av funktionsljuden för multiinformationsmätarknappen och halvljusknappen.

1. Håll multiinformationsmätarknappen intryckt i minst 2 sekunder för att växla från inställningslägesskärmen till menyskärmen.
Se "Ändra funktionsinställningarna (när tändningslåset eller funktionsläget är i läge ON)" på sid 5-16.
2. Tryck lätt på knappen INFO för att välja "D" (inställning av ljudsignal).

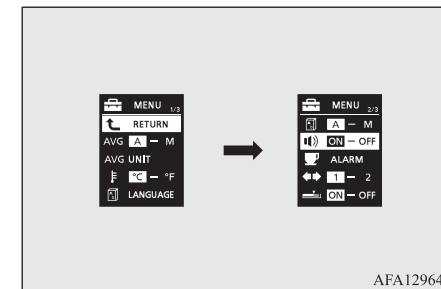

Multiinformationsdisplay

3. Håll multiinformationsmätarknappen intryckt i minst 2 sekunder för att växla i ordning från ON (funktionsljud på) → OFF (funktionsljud av) → ON (funktionsljud på).
Inställningen ändras till det valda förhållandet.

5

OBSERVERA

- Funktionsljudsinställningens minne raderas om batteriet kopplas loss och återgår automatiskt till ON (funktionsljud på).
- Funktionsljudsinställningen inaktiverar bara funktionsljudet för multiinformationsmätarknappen och halvljusknappen. Varningsdisplayen och andra ljud kan inte inaktiveras.

Ändra tiden tills “REST RE-MINDER” visas

Tiden innan displayen visas kan ändras.

1. Håll multiinformationsmätarknappen intryckt i minst 2 sekunder för att växla från inställningslägesskärmen till menyskärmen.
Se “Ändra funktionsinställningarna (när tändningslåset eller funktionsläget är i läge ON)” på sid 5-16.

2. Tryck lätt på multiinformationsmätarknappen för att välja “ALARM” (rastinställning).

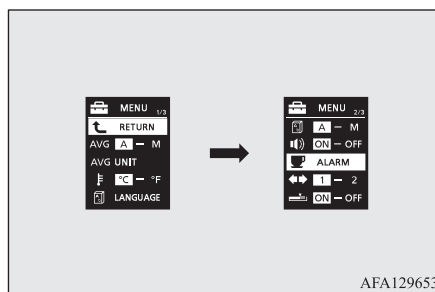

3. Håll multiinformationsmätarknappen intryckt i minst 2 sekunder för att visa “ALARM” (inställning för tid till rast).

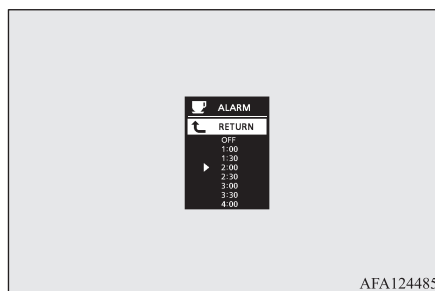

4. Tryck lätt på knappen INFO för att välja tiden tills meddelandet ska visas.

5. Håll multiinformationsmätarknappen intryckt i minst 2 sekunder för att ändra inställningen till den valda tiden.

OBSERVERA

- Om batteriet kopplas loss raderas enhetsinställningen från minnet och ställs automatiskt in på OFF.
- Körtiden återställs när tändningslåset stängs av eller funktionsläget ställs i OFF.

Ändra blinkersljudet

Det går att ändra blinkersljudet.

1. Håll multiinformationsmätarknappen intryckt i minst 2 sekunder för att växla från inställningslägesskärmen till menyskärmen.
Se “Ändra funktionsinställningarna (när tändningslåset eller funktionsläget är i läge ON)” på sid 5-16.

- Tryck lätt på multiinformationsmätarknappen för att välja  (ändra blinkersljudet).

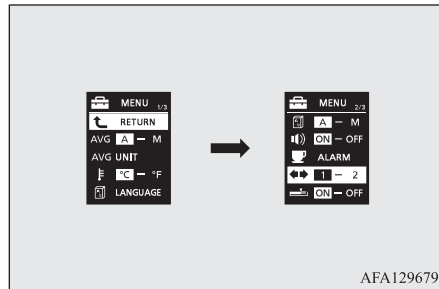

- Håll ned multiinformationsmätarknappen i cirka 2 sekunder för att växla från 1 (blinkersljud 1) → (blinkersljud 2) → 1 (blinkersljud 1).
Inställningen ändras till det valda blinkersljudet.

Ändra visningen av aktuell bränsleförbrukning

Det går att ändra stapelinställningen för visningen av aktuell bränsleförbrukning.

- Håll multiinformationsmätarknappen intryckt i minst 2 sekunder för att växla från inställningslägesskärmen till menyskärmen.
Se “Ändra funktionsinställningarna (när tändningslåset eller funktionsläget är i läge ON)” på sid 5-16.
- Tryck lätt på multiinformationsmätarknappen för att välja  (ändra visning av aktuell bränsleförbrukning)

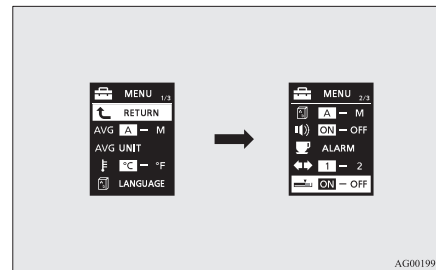

- Håll multiinformationsmätarknappen intryckt i cirka 2 sekunder för att växla mellan PÅ (med den gröna stapeln) → AV (utan den gröna stapeln) → PÅ (med den gröna stapeln).
Inställningen ändras till den valda stapelinställningen.

Återgå till fabriksinställningar

Många av funktionsinställningarna kan återställas till fabriksinställningar.

- Håll multiinformationsmätarknappen intryckt i minst 2 sekunder för att växla från inställningslägesskärmen till menyskärmen.
Se “Ändra funktionsinställningarna (när tändningslåset eller funktionsläget är i läge ON)” på sid 5-16.
- Tryck lätt på multiinformationsomkopplaren för att välja “RESET” (återställning till fabriksinställningar).

5

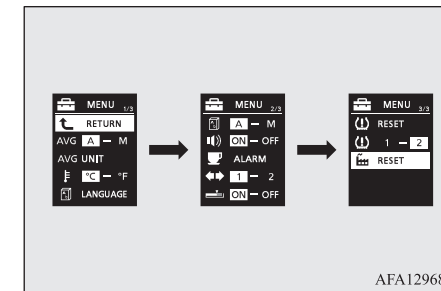



- När du håller multiinformationsmätarknappen intryckt i minst 5 sekunder återställs summerljuden och alla funktionsinställningar till fabriksinställningarna.

OBSERVERA

- Fabriksinställningarna är de följande.

Förteckning över indikeringslampor, varningslampor och informationsskärmar

 OBSERVERA
<ul style="list-style-type: none"> • Läge för återställning av medelbränsleförbrukning och medelhastighet: A (automatisk återställning) • Enhet för visning av bränsleförbrukning: L/100 km • Temperaturenhet: °C (Celsius)

 OBSERVERA
<ul style="list-style-type: none"> • Visningsspråk: ENGELSKA eller RYSKA • Inställning för samarbetspråk: A • Funktionsljud: ON (funktionsljud på) • "REST REMINDER"-visning: OFF • Blinkersljud: Blinkersljud 1

 OBSERVERA
<ul style="list-style-type: none"> • Aktuell bränsleförbrukning med den gröna stapeln: PÅ ● Tröskelvärde för varning om lågt lufttryck i däck, samt däck-ID kan inte återställas till fabriksinställningarna.

5

Förteckning över indikeringslampor, varningslampor och informationsskärmar

Lista över kontroll- och varningslampor

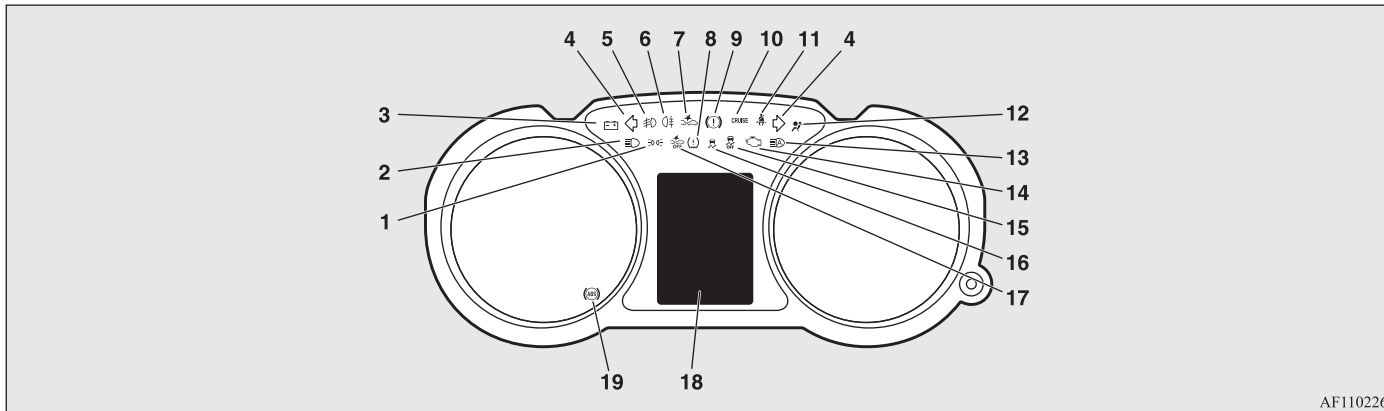

1- Indikeringslampa för positionslamporna
→ sid. 5-42

2- Indikeringslampa för helljus
→ sid. 5-42

3- Varningslampa för dålig laddning
→ sid. 5-43

Förteckning över indikeringslampor, varningslampor och informations-skärmar

- | | | |
|---|---|---|
| 4- Indikeringslampor för blinkers/varningsblinkers → sid. 5-41 | 10- Indikeringslampan för farthållare* → sid. 6-43 | 17- OFF-indikator för FCM-system (Forward Collision Mitigation)* → sid. 6-57 |
| 5- Indikeringslampan för främre dimstrålkastare* → sid. 5-42 | 11- Varningslampan för säkerhetsbälten → sid. 4-10 | OFF-indikator för RMS (Radar sensing misacceleration Mitigation System) (framåt)* → sid. 6-57 |
| 6- Indikeringslampan för bakre dimljus → sid. 5-42 | 12- Varningslampan för kompletterande säkerhetssystem (SRS) → sid. 4-34 | 18- Informations-skärmens displaylista → sid. 5-23 |
| 7- FCM-systemindikator (Forward Collision Mitigation)* → sid. 6-47 | 13- Indikatorlampan för automatiskt helljussystem (AHB)* → sid. 5-47 | 19- Varningslampan för låsningsfritt bromssystem (ABS) → sid. 6-38 |
| Indikator för RMS (framåt)* → sid. 6-57 | 14- Indikeringslampan för motorkontroll → sid. 5-42 | |
| 8- TPMS-varningslampan (Tyre Pressure Monitoring System)* → sid. 6-71 | 15- Indikator för avstängt aktivt stabiliseringssystem (ASC)* → sid. 6-41 | |
| 9- Varningslampan för bromssystemet → sid. 5-42 | 16- Indikator för aktivt stabiliseringssystem (ASC)* → sid. 6-41 | |

5

Informationsskärmens displaylista

När det finns information som ska visas, t.ex. lamppåminnelser, hörs en ljudsignal och skärmen växlar till de displayer som visas nedan. Se motsvarande sida och vidta nödvändiga åtgärder.

När orsaken till varningsmeddelandet har åtgärdats försvinner varningsmeddelandet automatiskt.

Se "Varningsdisplaylista (när tändningslåset eller funktionsläget är i läge OFF)" på sid 5-24.

Se "Varningsdisplaylista (när tändningslåset eller funktionsläget är i läge ON)" på sid 5-27.

Se "Övriga avbrottsdisplayer" på sid 5-38.



Förteckning över indikeringslampor, varningslampor och informationsskärmar

OBSERVERA







- Ett varningsmeddelande kan visas på informationsskärmen och summern höras i följande sällsynta fall. Detta orsakas av att systemet reagerar på störningar som brus eller kraftiga elektromagnetiska vågor och är inget funktionsproblem.
 - En extremt kraftig elektromagnetisk våg tas emot från en källa, t.ex. en olaglig radiosändare, en gnista från en ledning eller en radarstation.
 - Onormala spänningar eller en urladdning av statisk elektricitet genereras av användningen av installerad elektrisk utrustning (inklusive eftermarknadstillbehör).
- Om varningen visas flera gånger rekommenderar vi att du vänder dig till en auktoriserad MITSUBISHI MOTORS-verkstad.

5

Varningsdisplaylista (när tändningslåset eller funktionsläget är i läge OFF)





Skärm	Orsak	Lösning (referens)
	<ul style="list-style-type: none">● Du har glömt att stänga av lamporna.	<ul style="list-style-type: none">● Se “Auto-släckning av lampor (strålkastare, dimljus etc.)” på sid 5-44.
	<ul style="list-style-type: none">● Säkerhetslarmsystemet är igång.	<ul style="list-style-type: none">● Se “Säkerhetslarmsystem” på sid 3-31.

Förteckning över indikeringslampor, varningslampor och informationskärmar

Skärm	Orsak	Lösning (referens)
 <p>KEY BATTERY LOW</p>  <p>KEY NOT DETECTED</p>  <p>KEY STILL IN VEHICLE</p>  <p>CHECK DOORS</p>  <p>KEYLESS OPERATION SYSTEM SERVICE REQUIRED</p>	<ul style="list-style-type: none"> ● Det finns ett fel i det fjärrstyrda manöversystemet. 	<ul style="list-style-type: none"> ● Se “Fjärrstyrt manöversystem” på sid 3-08.
 <p>IMMOBILIZER SYSTEM SERVICE REQUIRED</p>	<ul style="list-style-type: none"> ● Ett fel har uppstått i den elektroniska startspärren (startsystem med stöldskydd). 	<ul style="list-style-type: none"> ● Vi rekommenderar att du konsulterar en auktoriserad MITSUBISHI MOTORS serviceverkstad.

5

Förteckning över indikeringslampor, varningslampor och informationsskärmar

Skärm	Orsak	Lösning (referens)
 <p>KEY NOT DETECTED INSERT KEY INTO KEY SLOT IN GLOVE BOX</p>	<ul style="list-style-type: none"> ● Den trådlösa manövernyckeln har inte upptäckts. 	<ul style="list-style-type: none"> ● Sätt in den trådlösa manövernyckeln i nyckeluttaget i handskfacket. Se "Om den trådlösa manövernyckeln inte fungerar på rätt sätt" på sid 3-19.
 <p>REMOVE KEY FROM KEY SLOT IN GLOVE BOX</p>	<ul style="list-style-type: none"> ● Du har glömt att ta bort den trådlösa manövernyckeln från uttaget i handskfacket. 	<ul style="list-style-type: none"> ● Ta bort den trådlösa manövernyckeln från nyckeluttaget i handskfacket.
 <p>PUSH ENGINE SWITCH WHILE TURNING STEERING WHEEL</p>	<ul style="list-style-type: none"> ● Ratten är låst. 	<ul style="list-style-type: none"> ● Tryck på motorknappen. Se "Rattlås" på sid 3-16.
 <p>SHIFT TO P POSITION</p>	<ul style="list-style-type: none"> ● Motorn är avstängd medan växelväljaren är i ett annat läge än "P" (PARKERING). 	<ul style="list-style-type: none"> ● På bilar med CVT-växellåda, flytta växelväljaren till läge "P" (PARKERING) för att ställa funktionsläget i OFF.
 <p>STEERING WHEEL UNLOCKED</p>	<ul style="list-style-type: none"> ● Förardörren öppnas när ratten är olåst. 	<ul style="list-style-type: none"> ● Se "Rattlås" på sid 3-16.



5

Förteckning över indikeringslampor, varningslampor och informationskärmar







Skärm	Orsak	Lösning (referens)
 <p>ELECTRICAL SYSTEM SERVICE REQUIRED</p>	<ul style="list-style-type: none"> ● Det finns ett fel i elsystemet. 	<ul style="list-style-type: none"> ● Stanna genast bilen på en säker plats. Vi rekommenderar att du konsulterar en auktoriserad MITSUBISHI MOTORS serviceverkstad.

5





Varningsdisplaylista (när tändningslåset eller funktionsläget är i läge ON)

Skärm	Orsak	Lösning (referens)
 <p>LOW WASHER FLUID</p> <p>(i förekommande fall)</p>	<ul style="list-style-type: none"> ● Spolarvätskan börjar ta slut. 	<ul style="list-style-type: none"> ● Fyll på behållaren med spolarvätska. Se "Spolarvätska" på sid 10-06. Se "Kapacitet" på sid 11-11.
 <p>POWER STEERING SERVICE REQUIRED</p>	<ul style="list-style-type: none"> ● Det finns ett fel i EPS. 	<ul style="list-style-type: none"> ● Låt kontrollera bilen hos en auktoriserad MITSUBISHI MOTORS-serviceverkstad snarast möjligt. Se "Elektrisk servostyrning (EPS)" på sid 6-25.

Förteckning över indikeringslampor, varningslampor och informationsskärmar





Skärm	Orsak	Lösning (referens)
<div data-bbox="304 531 383 576" style="background-color: black; color: white; padding: 2px; display: inline-block; margin-bottom: 10px;">5</div> <div data-bbox="528 376 741 512" style="background-color: black; color: white; padding: 5px; text-align: center; margin-bottom: 5px;">  KEY BATTERY LOW </div> <div data-bbox="528 523 741 659" style="background-color: black; color: white; padding: 5px; text-align: center; margin-bottom: 5px;">  KEY NOT DETECTED </div> <div data-bbox="528 670 741 805" style="background-color: black; color: white; padding: 5px; text-align: center; margin-bottom: 5px;">  KEY STILL IN VEHICLE </div> <div data-bbox="528 817 741 952" style="background-color: black; color: white; padding: 5px; text-align: center; margin-bottom: 5px;">  CHECK DOORS </div> <div data-bbox="528 963 741 1099" style="background-color: black; color: white; padding: 5px; text-align: center;">  KEYLESS OPERATION SYSTEM SERVICE REQUIRED </div>	<ul style="list-style-type: none"> ● Det finns ett fel i det fjärrstyrda manöversystemet. 	<ul style="list-style-type: none"> ● Se “Fjärrstyrt manöversystem” på sid 3-08.
<div data-bbox="528 1121 741 1257" style="background-color: black; color: white; padding: 5px; text-align: center;">  BRAKE SYSTEM SERVICE REQUIRED </div>	<ul style="list-style-type: none"> ● Det är för lite bromsvätska i bromsvätskebehållaren. ● Det finns ett fel i bromssystemet. 	<ul style="list-style-type: none"> ● Stanna genast bilen på en säker plats. Vi rekommenderar att du konsulterar en auktoriserad MITSUBISHI MOTORS-verkstad. Se “Bromsvarningsdisplay” på sid 5-43.

Förteckning över indikeringslampor, varningslampor och informationskärmar





Skärm	Orsak	Lösning (referens)
	<ul style="list-style-type: none"> ● Det finns ett fel i ABS-systemet. 	<ul style="list-style-type: none"> ● Undvik plötslig bromsning och körning i hög fart. Stanna bilen på en säker plats och vidta lämpliga åtgärder. Se "ABS-varning" på sid 6-38.
	<ul style="list-style-type: none"> ● Lufttrycket i ett av däcken är låg. 	<ul style="list-style-type: none"> ● Se "TPMS (Tyre Pressure Monitoring System)" på sid 6-70.
	<ul style="list-style-type: none"> ● Det finns ett fel i TPM-Systemet. 	<ul style="list-style-type: none"> ● Se "TPMS (Tyre Pressure Monitoring System)" på sid 6-70.
	<ul style="list-style-type: none"> ● En av dörrarna eller bakluckan är inte helt stängd. Den öppna dörren visas. 	<ul style="list-style-type: none"> ● Stäng dörren eller bakluckan. Se "Varning om öppen dörr (när tändningslåset eller funktionsläget är i läge ON)" på sid 5-15.
	<ul style="list-style-type: none"> ● Huven är öppen. 	<ul style="list-style-type: none"> ● Stäng huven. Se "Motorhuv" på sid 10-03.

5

Förteckning över indikeringslampor, varningslampor och informationsskärmar

Skärm	Orsak	Lösning (referens)
	<ul style="list-style-type: none"> ● Ett fel har uppstått i den elektroniska startspärren (startsystem med stöldskydd). 	<ul style="list-style-type: none"> ● Ställ funktionsläget i OFF och starta sedan motorn igen. Om varningen inte försvinner, kontakta en auktoriserad MITSUBISHI MOTORS-verkstad.
5 	<ul style="list-style-type: none"> ● Förardörren är öppen när funktionsläget är i ett annat läge än OFF (av). 	<ul style="list-style-type: none"> ● Ställ funktionsläget i OFF (av). Se "Påminnelse-system för funktionsläge ON" på sid 3-25
	<ul style="list-style-type: none"> ● Ett försök gjordes att låsa alla dörrarna och bakluckan när funktionsläget är i något annat läge än OFF (av). 	<ul style="list-style-type: none"> ● Ställ funktionsläget i OFF (av). Se "Påminnelse-system för funktionsläge OFF" på sid 3-16.
	<ul style="list-style-type: none"> ● Det finns ett fel i rattlåset. 	<ul style="list-style-type: none"> ● Stanna genast bilen på en säker plats. Vi rekommenderar att du konsulterar en auktoriserad MITSUBISHI MOTORS-verkstad.
	<ul style="list-style-type: none"> ● Det finns ett fel i elsystemet. 	<ul style="list-style-type: none"> ● Stanna genast bilen på en säker plats. Vi rekommenderar att du konsulterar en auktoriserad MITSUBISHI MOTORS-verkstad.
	<ul style="list-style-type: none"> ● Motorn är överhettad. 	<ul style="list-style-type: none"> ● Stanna bilen på en säker plats och vidta nödvändiga åtgärder. Se "Överhettad motor" på sid 8-04





Förteckning över indikeringslampor, varningslampor och informationsmärmar

Skärm	Orsak	Lösning (referens)
	<ul style="list-style-type: none"> ● Den automatiska växellådans (CVT-växellåda) oljetemperatur är för hög. 	<ul style="list-style-type: none"> ● Se “Automatisk transmission INVECS-III Sports Mode 6CVT (Intelligent & Innovative Vehicle Electronic Control System III)” på sid 6-21.
	<ul style="list-style-type: none"> ● Vrid tändningslåset till läge “ON” eller ställ funktionsläget i ON och sätt inte på dig säkerhetsbältet. 	<ul style="list-style-type: none"> ● Koppla säkerhetsbältet rätt. Se “Varningsskärmbild och display för förarens säkerhetsbälte” på sid 4-10.
	<ul style="list-style-type: none"> ● Det finns ett fel i bränslesystemet. 	<ul style="list-style-type: none"> ● Vi rekommenderar att du konsulterar en auktoriserad MITSUBISHI MOTORS-verkstad.
	<ul style="list-style-type: none"> ● Du kör med parkeringsbromsen åtdragen. 	<ul style="list-style-type: none"> ● Lossa parkeringsbromsen. Se “Bromsvarningsdisplay” på sid 5-43.
	<ul style="list-style-type: none"> ● Det finns ett fel i motorns oljecirkulationssystem. 	<ul style="list-style-type: none"> ● Stanna genast bilen på en säker plats. Vi rekommenderar att du låter kontrollera den. Se “Varningsdisplay för oljetryck” på sid 5-44.





5

Förteckning över indikeringslampor, varningslampor och informationsskärmar

5





Skärm	Orsak	Lösning (referens)
 <p>CHARGING SYSTEM SERVICE REQUIRED</p>	<ul style="list-style-type: none"> ● Det finns ett fel i laddningssystemet. 	<ul style="list-style-type: none"> ● Stanna genast bilen på en säker plats. Vi rekommenderar att du konsulterar en auktoriserad MITSUBISHI MOTORS-verkstad. Se "Laddningsvarningsdisplay" på sid 5-44.
 <p>AIRBAG SYSTEM SERVICE REQUIRED</p>	<ul style="list-style-type: none"> ● Det finns ett fel i SRS-krockkudde- eller bältessträckarsystemet. 	<ul style="list-style-type: none"> ● Vi rekommenderar att du låter kontrollera det genast. Se "Varningslampa för kompletterande säkerhetssystem (SRS)" på sid 4-34.
 <p>HEADLAMP LEVELLING SERVICE REQUIRED</p>	<ul style="list-style-type: none"> ● Det finns ett fel i den automatiska höjdställningen av strålkastarna. 	<ul style="list-style-type: none"> ● Vi rekommenderar att du låter kontrollera den. Se "Automatisk strålkastarinställning" på sid 5-51.
 <p>ASC SYSTEM SERVICE REQUIRED</p>	<ul style="list-style-type: none"> ● Det finns ett fel i ASC-systemet. 	<ul style="list-style-type: none"> ● Vi rekommenderar att du låter kontrollera den. Se "Aktiv stabilitetskontroll (ASC)" på sid 6-40.
	<ul style="list-style-type: none"> ● Det finns ett fel i backstartsassistenten. 	<ul style="list-style-type: none"> ● Låt en auktoriserad MITSUBISHI MOTORS-verkstad kontrollera bilen. Se "Backstartsassistent" på sid 6-35.
 <p>4WD SYSTEM SERVICE REQUIRED</p>	<ul style="list-style-type: none"> ● Det är fel på den elektroniskt styrda fyrhjulsdriften. 	<ul style="list-style-type: none"> ● Vi rekommenderar att du låter kontrollera den. Se "Elektroniskt styrt 4WD-system" på sid 6-28.

Förteckning över indikeringslampor, varningslampor och informationskärmar

Skärm	Orsak	Lösning (referens)
 <p>TRANSMISSION SERVICE REQUIRED</p>	<ul style="list-style-type: none"> ● Det finns ett fel i CVT-systemet. 	<ul style="list-style-type: none"> ● Vi rekommenderar att du låter kontrollera den. Se "Automatisk transmission INVECS-III Sports Mode 6CVT (Intelligent & Innovative Vehicle Electronic Control System III)" på sid 6-21.
 <p>4WD SYSTEM OVERHEATING SLOW DOWN</p>	<ul style="list-style-type: none"> ● Det elektroniskt styra 4WD-systemet är för varmt. 	<ul style="list-style-type: none"> ● Se "Elektroniskt styrt 4WD-system" på sid 6-28.
 <p>REFUEL</p>	<ul style="list-style-type: none"> ● Bränslet börjar ta slut. 	<ul style="list-style-type: none"> ● Fyll bränsle snarast möjligt. Se "Varningsdisplay för återstående bränsle" på sid 5-13.
 <p>POSSIBLE ICY ROADS</p>	<ul style="list-style-type: none"> ● Utomhustemperaturen är 3°C (37°F) eller lägre. 	<ul style="list-style-type: none"> ● Se upp för is på vägen. ● Vägen kan isig även när denna varning inte visas, så kör försiktigt.
 <p>FCM! FCM SERVICE REQUIRED</p>	<ul style="list-style-type: none"> ● Det finns ett fel i FCM-systemet. 	<ul style="list-style-type: none"> ● Vi rekommenderar att du låter kontrollera den. Se "Varning för systemproblem" på sid 6-52.

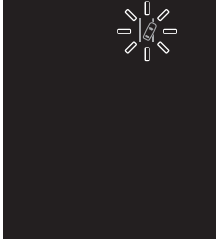

5

Förteckning över indikeringslampor, varningslampor och informationsskärmar

Skärm	Orsak	Lösning (referens)
 <p>FCM BRAKE ACTIVATED</p>	<ul style="list-style-type: none"> ● FCM-bromsfunktionen i FCM-systemet har aktiverats. 	<ul style="list-style-type: none"> ● Se “FCM-bromsfunktion” på sid 6-48.
 <p>FCM TEMPORARILY NOT AVAILABLE</p>	<ul style="list-style-type: none"> ● FCM-systemet (Forward Collision Mitigation System) är av någon anledning tillfälligt inte tillgängligt. Detta är inte en felfunktion. 	<ul style="list-style-type: none"> ● Se “Varning för systemproblem” på sid 6-52.
 <p>(blinkar gult)</p>	<ul style="list-style-type: none"> ● LDW-systemet har upptäckt att bilen är på väg att lämna eller har lämnat körfältet. 	<ul style="list-style-type: none"> ● Se “Lane Departure Warning (LDW)” på sid 6-67.
 <p>LDW SERVICE REQUIRED</p>	<ul style="list-style-type: none"> ● Det finns ett fel i LDW-systemet. 	<ul style="list-style-type: none"> ● Vi rekommenderar att du låter kontrollera den. Se “LDW-avstängning på grund av fel” på sid 6-69.



5

Förteckning över indikeringslampor, varningslampor och informationskärmar



Skärm	Orsak	Lösning (referens)
 <p>BSW TEMPORARILY NOT AVAILABLE</p>	<ul style="list-style-type: none"> ● BSW-sensorerna (Blind Spot Warning) är för närvarande ur funktion t.ex. på grund av miljöförhållande eller ökad sensortemperatur. 	<ul style="list-style-type: none"> ● Om varningsmeddelandet inte försvinner efter en stund ska du kontakta en auktoriserad MITSUBISHI MOTORS-verkstad. Se "Om sensorn för närvarande inte är tillgänglig" på sid 6-64.
 <p>BSW SERVICE REQUIRED</p>	<ul style="list-style-type: none"> ● BSW (Blind Spot Warning) fungerar inte normalt eftersom det är något fel på systemet. 	<ul style="list-style-type: none"> ● Vi rekommenderar att du låter kontrollera det genast. Se "När det uppstår något fel på sensorn eller systemet" på sid 6-64.
 <p>BSW RADAR BLOCKED</p>	<ul style="list-style-type: none"> ● Främmande föremål så som smuts, snö eller is, fastnar på ytan av stötfångaren runt sensorn. 	<ul style="list-style-type: none"> ● Ta bort saker som fastnat på stötfångarens yta runt sensorn. Om varningsmeddelandet inte försvinner efter att du rengjort stötfångaren runt sensorn, ska du kontakta en auktoriserad MITSUBISHI MOTORS-verkstad. Se "BSW (Blind Spot Warning): När sensorn inte är ren" på sid 6-64.

5

Förteckning över indikeringslampor, varningslampor och informationsskärmar

Skärm	Orsak	Lösning (referens)
<p data-bbox="304 531 383 576">5</p>  <p data-bbox="568 628 703 655">(blinkar gult)</p> 	<ul style="list-style-type: none"> ● RCTA (Rear Cross Traffic Alert) har upptäckt ett fordon som närmar sig ditt fordon. 	<ul style="list-style-type: none"> ● Var extra noga bak på ditt fordon. Se "RCTA (Rear Cross Traffic Alert)*" på sid 6-65.
 <p data-bbox="555 970 716 1013">CAMERA SERVICE REQUIRED</p>	<ul style="list-style-type: none"> ● Det finns ett fel i sensorn. 	<ul style="list-style-type: none"> ● Vi rekommenderar att du konsulterar en auktoriserad MITSUBISHI MOTORS-verkstad. Se "FCM-system: Problemvarning för systemet" på sid 6-52. Se "LDW (Lane Departure Warning): Varning om problem i systemet" på sid 6-68. Se "Automatiskt helljus (AHB): Varning för problem i systemet" på sid 5-49.



Förteckning över indikeringslampor, varningslampor och informationskärmar

Skärm	Orsak	Lösning (referens)
 <p>CAMERA TEMPORARILY NOT AVAILABLE</p>	<ul style="list-style-type: none"> ● FCM-systemet (Forward Collision Mitigation System), LDW (Lane Departure Warning) och AHB (det automatiska helljussystemet) är tillfälligt inte tillgängliga på grund av hög eller låg temperatur på sensorn. 	<ul style="list-style-type: none"> ● När sensorns temperatur är rätt kommer systemet automatiskt att återtas i drift. Se "FCM-system: Problemvarning för systemet" på sid 6-52. Se "LDW (Lane Departure Warning): Varning om problem i systemet" på sid 6-68. Se "Automatiskt helljus (AHB): Varning för problem i systemet" på sid 5-49.
 <p>CAMERA BLOCKED</p>	<ul style="list-style-type: none"> ● Sensorn är temporärt otillgänglig på grund av villkor, så som smuts som fastnat på sensorn eller vindrutan. Detta är inte en felfunktion. 	<p>Se "FCM-system: Problemvarning för systemet" på sid 6-52. Se "LDW (Lane Departure Warning): Varning om problem i systemet" på sid 6-68. Se "Automatiskt helljus (AHB): Varning för problem i systemet" på sid 5-49.</p>
 <p>AHB SERVICE REQUIRED</p>	<ul style="list-style-type: none"> ● Det har uppstått ett fel i det automatiska helljussystemet (AHB). 	<ul style="list-style-type: none"> ● Vi rekommenderar att du konsulterar en auktoriserad MITSUBISHI MOTORS verkstad. Se "Varning för systemproblem" på sid 5-49.

5

Förteckning över indikeringslampor, varningslampor och informationsskärmar

Övriga avbrottsdisplayer

Skärm	Systemfunktionsstatus	Referens
<div style="display: flex; align-items: center;"> <div style="background-color: black; color: white; padding: 2px 5px; margin-right: 10px;">5</div>  </div>	<ul style="list-style-type: none"> När du startar motorn tryckte du på motorknappen utan att trampa ned kopplingspedalen (M/T). 	<ul style="list-style-type: none"> I bilar med M/T ställer du växelspaken i läge "N" (Friläge), trampar ned kopplingspedalen helt och trampar sedan ned bromspedalen med höger fot. Tryck sedan på motorknappen. Se "Starta och stänga av motorn" på sid 3-17.
	<ul style="list-style-type: none"> När du startar motorn är växelväljaren i ett annat läge än P" (Parkering) eller "N" (Friläge) eller så har du tryckt på motorknappen utan att ha hållit bromspedalen nedtrampad (CVT). 	<ul style="list-style-type: none"> I bilar med CVT-växellåda ställer du växelväljaren i läge "P" (PARKERING) och trampar på bromsen med höger fot. Tryck sedan på motorknappen. Se "Starta och stänga av motorn" på sid 3-17.



Funktionsstatus för varje system visas på informationsskärmen. Se motsvarande sida för mer information.

 **OBSERVERA**

- När vare system körs, bekräfta att driftstatusen har förändrats på informationsskärmen. Men, driftstatusen för systemet kanske inte visas omgående efter att varningsmeddelandet visas, även om systemet används.

Skärm	Systemfunktionsstatus	Referens
	<ul style="list-style-type: none"> När läget "2WD" väljs med körlägesväljaren 	<ul style="list-style-type: none"> Se "Elektroniskt styrt 4WD-system" på sid 6-28.

Förteckning över indikeringslampor, varningslampor och informationskärmar

Skärm	Systemfunktionsstatus	Referens
	<ul style="list-style-type: none"> När "4WD AUTO"-läget är valt med kör- lägesväljaren 	
	<ul style="list-style-type: none"> När "4WD LOCK"-läget är valt med kör- lägesväljaren 	
	<ul style="list-style-type: none"> När det aktiva stabiliseringssystemet (ASC) är inkopplat 	<ul style="list-style-type: none"> Se "Aktiv stabilitetskontroll (ASC)" på sid 6-40.

5

Förteckning över indikeringslampor, varningslampor och informationsskärmar

5

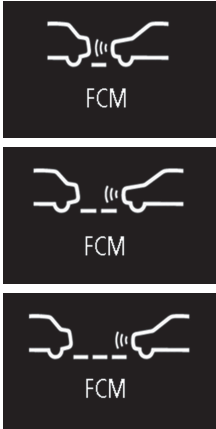
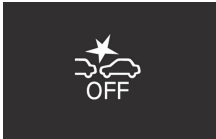
Skärm	Systemfunktionsstatus	Referens
 <p>FCM</p> <p>FCM</p> <p>FCM</p>	<ul style="list-style-type: none"> När FCM-systemet är aktiverat eller timminginställningarna för ett larm ändras. 	<p>Se "ON/OFF-knapp för FCM och RMS (framåt)" på sid 6-51.</p>
 <p>OFF</p>	<ul style="list-style-type: none"> När FCM-systemet är avaktiverat. När RMS (framåt) är inaktiverat. 	<p>Se "ON/OFF-knapp för FCM och RMS (framåt)" på sid 6-51.</p> <p>Se "Slå på/stänga av RMS (framåt)" på sid 6-57.</p>

Detta informerar dig om att en service måste bokas in.

Skärm	Åtgärd
 <p>ROUTINE MAINTENANCE REQUIRED</p>	<ul style="list-style-type: none"> Vi rekommenderar att du låter kontrollera den. Se "Serviceindikator" på sid 5-14 för mer information.

Inställningen för rast-intervall kan ändras.

Skärm	Åtgärd
	<p>Stanna bilen på en säker plats, stäng av motorn och vila en stund. Använd den här displayen som en fingervisning för när du bör ta rast under långa körningar. Intervallet från resans start tills att detta meddelande visas kan ställas in. Se “Ändra funktionsinställningarna (när tändningslåset eller funktionsläget är i läge ON)” på sid 5-16. Meddelandet och summersignalen uppmärksammar föraren på att den inställda tiden har nåtts. Om du fortsätter att köra utan att ta rast repeteras summern ungefär var 5:e minut som en uppmaning för dig att ta rast.</p> <ul style="list-style-type: none"> ● I följande fall återställs den körda tiden och displayen återgår till föregående skärm. Efter detta, när den inställda tiden nås igen, påminner summern och meddelandet dig att ta en rast. <ul style="list-style-type: none"> • Summern ljuder 3 gånger. • Vrid tändningslåset till läge “LOCK” eller ställ funktionsläget i OFF. • Multiinformationsmätarknappen hålls intryckt i minst 2 sekunder.

5

Indikeringslampor

Indikeringslampor för blinkers/varningsblinkers

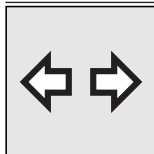

Dessa indikatorlampor blinkar i följande situationer.

- När blinkersspaken flyttas för att aktivera en blinkers.
Se “Spak för blinkers” på sid 5-52.

- När varningsblinkersomkopplaren trycks in.
Se “Strömställare för varningsblinkers” på sid 5-53.
- När varningsblinkerserna aktiveras automatiskt pga. en plötslig inbromsning.
Se “Nödstoppsignal-system*” på sid 6-37.

OBSERVERA

- Om dessa indikatorlampor blinkar snabbt pga. något annat än plötslig inbromsning, kan orsaken vara en trasig lampa eller en felaktig anslutning.

Varningslampor

Indikeringslampa för helljus

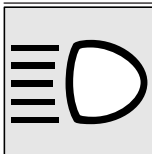

Indikeringslampan lyser när helljuset är tänd.

5

Indikeringslampa för främre dimstrålkastare*



Denna indikeringslampa lyser när de främre dimlamporna är tända.

Indikeringslampa för bakre dimljus

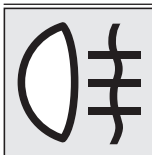

Denna lampa lyser när dimbakljuset är tänd.

Indikeringslampa för positionslamporna

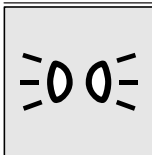

Denna kontrollampa tänds när parkeringsljuset används.

Varningslampor

Varningslampa för bromssystemet



Denna lampa tänds när du vrider tändningslåset till "ON" eller ställer funktionsläget i ON och slocknar efter några få sekunder.

Kontrollera alltid att lampan

slocknar innan du kör iväg.

När tändningslåset eller funktionsläget är i läge ON tänds bromsvarningslampan i följande fall:

- När parkeringsbromsen är tilldragen.
- När bromsvätskenivån är för låg.
- När bromskraftfördelningen inte fungerar korrekt.

VIKTIGT

- I följande situationer kan bromsförmågan vara sämre och därför skall du inte köra med hög hastighet och undvika att bromsa hårt. Dessutom bör bilen stannas på en säker plats och sedan kontrolleras.
 - Om bromsvarningslampan inte tänds när du drar till parkeringsbromsen eller om den inte slocknar när parkeringsbromsen lossas.

VIKTIGT

- Om ABS-varningslampan och varningslampan för bromssystemet lyser samtidigt Mer information finns i "ABS-varningslampa" på sid 6-38.
- Om bromsvarningslampan fortsätter att lysa under körning.
- Bilen skall stannas på följande sätt när bromsförmågan är nedsatt.
 - Trampa ned bromspedalen hårdare än vanligt.Även om bromspedalen går ned till sitt absoluta bottenläge, skall du fortsätta att hålla den nedtryckt.
- Om bromsförmågan helt uteblir skall du bromsa med motorn för att minska hastigheten och bromsa med parkeringsbromsen.
 - Trampa på bromspedalen för att tända bromslamporna och varna bakomvarande trafikanter.

Indikeringslampa för motor-kontroll

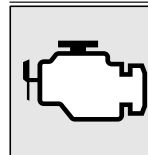

Denna lampa ingår i bilens diagnosystem som övervakar avgasemissionerna samt styrsystemen för motorn och CVT-växellådan.

Om det skulle uppstå ett fel i något av dessa system, lyser eller blinkar denna lampa.

Även om bilen normalt kan köras och inte kräver omedelbar bogsering, rekommenderar vi att du låter kontrollera systemet så snart som möjligt.

Denna lampa tänds även när du vrider tändningslåset till "ON" eller ställer funktionsläget i ON och slocknar när motorn har startat. Om den inte slocknar när motorn har startat rekommenderar vi att du låter kontrollera bilen.

⚠ VIKTIGT

- Om du fortsätter att köra länge när denna lampa lyser kan det bli ytterligare skador i systemet för avgask kontroll. Även bränsleförbrukning och körbarhet kan försämrats.
- Om lampan inte tänds när du vrider tändningslåset till "ON" eller ställer funktionsläget i ON, rekommenderar vi att du låter kontrollera systemet.
- Om lampan tänds medan motorn går ska du undvika att köra i hög hastighet och låt en auktoriserad MITSUBISHI MOTORS-verkstad kontrollera systemet snarast möjligt.
Responsten från gaspedal och bromspedal kanske påverkas negativt under dessa förhållanden.

📖 OBSERVERA

- Motorns elektroniska styrmodul innehåller också ett diagnosystem där data om eventuella felfunktioner lagras (gäller speciellt fel i avgassystemet).

Varningslampa för dålig laddning

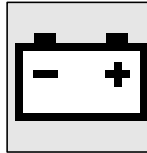

Denna lampa tänds när du vrider tändningslåset till "ON" eller ställer funktionsläget i ON och slocknar när motorn har startat.

Ett varningsmeddelande visas även på multiinformationsdisplayen.

⚠ VIKTIGT

- Om den tänds när motorn är i gång är det något fel i motorns laddningssystem. Parkera bilen omedelbart på en säker plats och vi rekommenderar att du låter kontrollera bilen.

Informationsskärmdisplay

Bromsvarningsdisplay



Varningen visas om du kör med parkeringsbromsen åtdragen. Varningslampan på instrumentpanelen tänds bara när parkeringsbromsen är åtdragen.

⚠ VIKTIGT

- Om bilen körs utan att lossa parkeringsbromsen, kommer bromsarna att bli överhettade och därmed blir bromsen mindre effektiv eller slutar fungera.
Om den här varningen visas ska du lossa parkeringsbromsen.



Varningen visas om bromsvätskenivån är låg när tändningslåset är i "ON"-läge eller funktionsläget ställs i ON.

Spak för hel- och halvljus

Även varningslampan på instrumentpanelen tänds.

VIKTIGT

- Om den här varningen lyser och inte slocknar under körning finns det risk för ineffektiv bromsning. I detta fall skall du omedelbart parkera på en lämplig plats och vi rekommenderar att du låter kontrollera systemet.
- Om bromsvarningsmeddelandet visas och bromsvarningslampan och ABS-varningslampan tänds samtidigt, fungerar inte bromskraftsfördelningen, vilket innebär att bilen kan bli instabil under plötslig inbromsning. Undvik häftiga inbromsningar och körning i hög hastighet. Stanna bilen på en säker plats se till att den blir kontrollerad.
- Bilen skall stannas på följande sätt när bromsförmågan är nedsatt.
 - Trampa ned bromspedalen hårdare än vanligt.
Även om bromspedalen går ned till sitt absoluta bottenläge, skall du fortsätta att hålla den nedtryckt.
 - Om bromsförmågan helt uteblir skall du bromsa med motorn för att minska hastigheten och bromsa med parkeringsbromsen.
Trampa på bromspedalen för att tända bromslamporna och varna bakomvarande trafikanter.

5

Laddningsvarningsdisplay



Om ett fel har uppstått i laddningssystemet visas varningsdisplayen på informationsdisplayen. Även varningslampan på instrumentpanelen tänds.

VIKTIGT

- Om varningen visas medan motorn är igång ska du omedelbart parkera bilen på en säker plats. Vi rekommenderar att du låter kontrollera den.

Varningsdisplay för oljetryck



Om det droppar olja när motorn är igång visas varningsdisplayen på informationsdisplayen.

VIKTIGT

- Om bilen körs med låg oljenivå, eller om oljenivån är normal men varningen visas, kan motorn skadas.
- Om varningsmeddelandet visas när motorn är igång måste du genast stanna och parkera bilen på en säker plats och sedan kontrollera oljenivån.
- Om varningen visas trots att oljenivån är normal låter du kontrollera bilen.

Spak för hel- och halvljus



Strålkastare

OBSERVERA

- Lämna inte lyset på en längre tid när motorn inte är igång. Batteriet kan ta slut.
- När det regnar eller när bilen har tvättats, kan linsens insida ibland bli immig, men detta är inget funktionsproblem.
När lampan tänds, gör värmen att imman försvinner. Om emellertid vatten samlas inne i lampan, rekommenderar vi att du låter kontrollera den.

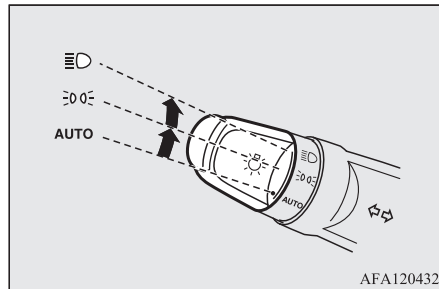
Vrid strömställaren i änden av spaken för att tända lamporna.



AUTO	Medan tändningslåset eller driftläget är i PÅ-läge, stängs strålkastare, positionslampor, baklyktor, lamporna för registreringsplåten och lamporna på instrumentpanelen, av automatiskt i enhet med ljusnivån utomhus. Alla lampor stängs av automatiskt när tändningslåset eller funktionsläget är i LOCK.
	Positionsljus, bakljus, nummerskylts- och instrumentbelysning tända
	Strålkastare och övriga lampor tänds

Mer information om ljusförhållanden för varselljus finns i "Halvljusautomatik" på sid 5-46.

OBSERVERA

- När strålkastarna släcks av av den automatiska styrningen och startnyckeln är i läge "ON", släcks även de främre dimljusen (om bilen är utrustad med sådana) och de bakre dimljusen. När strålkastarna sedan slås på igen av den automatiskt styrningen slås även de främre dimljusen på, men de bakre förblir släckta. Om du vill slå på de bakre dimljusen igen trycker du på strömställaren igen.
- Placera inga föremål på den automatiska ljussensorn (A), rengör den inte heller med fönsterputs.

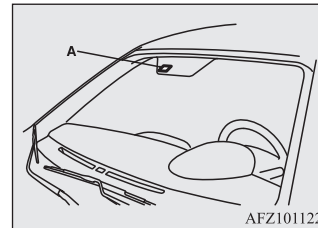

- Om lamporna inte tänds eller släcks när strömställaren är i läge "AUTO", trycker du på strömställaren och rekommenderas sedan lämna in bilen på kontroll.

Auto-släckning (av strålkastare, dimljus, etc.)

- Om följande åtgärd utförs när lampomkopplaren är i läge "☰", släcks lamporna automatiskt när förardörren öppnas. [Utom bilar utrustade med fjärrstyrt manöversystem]
Tändningslåset vrids till "LOCK" eller "ACC" eller nyckeln tas ur. [Bilar utrustade med fjärrstyrt startsystem]
Funktionsläget är i OFF eller ACC.

[När motorn har startats med nyckeln]

- Om nyckeln tas bort och förardörren öppnas avges ett högfrekvent summerljud som en påminnelse om att stänga av lamporna.

[När motorn har startats med det fjärrstyrd manöversystemet]

- Om funktionsläget ställs i OFF och förardörren öppnas avges ett högfrekvent summerljud som en påminnelse om att stänga av lamporna.

5

Spak för hel- och halvljus

- Om följande åtgärd utförs när lampomkopplaren är i läge “

[Utom bilar utrustade med fjärrstyrt manöversystem]

Tändningslåset vrids till “LOCK” eller “ACC” eller nyckeln tas ur.

[Bilar utrustade med fjärrstyrt startsystem]

Funktionsläget är i OFF eller ACC.

5

OBSERVERA

- Funktionen auto-släckning fungerar ej när strömställaren för lamporna är i läge “

Om du vill ha lamporna tända:

1. I följande fall vrider du lampomkopplaren till läge “AUTO”.

[Utom bilar utrustade med fjärrstyrt manöversystem]

Tändningslåset är i läge “LOCK” eller “ACC”.

[Bilar utrustade med fjärrstyrt startsystem]

Funktionsläget är i OFF eller ACC.

2. Tänd sedan lamporna genom att vrida belysningsströmställaren till “

OBSERVERA

- När motorn har startats med nyckeln ljuder varningssummen för lamporna med hög frekvens om förardörren öppnas och nyckeln tas ur.
(Ett varningsmeddelande visas även på multiinformationsdisplayen.)
Summern stängs av på följande sätt.
 - Vrid lampomkopplaren till läge “AUTO”.
 - Stäng förardörren.
- När motorn har startats med den fjärrstyrda manöverfunktionen ljuder lampövervakningens summer med hög frekvens om förardörren öppnas och funktionsläget är i OFF.
(Ett varningsmeddelande visas även på multiinformationsdisplayen.)
Summern stängs av på följande sätt.
 - Vrid lampomkopplaren till läge “AUTO”.
 - Stäng förardörren.

Varningssummer för lamporna

[När motorn har startats med nyckeln]

Om du öppnar förardörren med startnyckeln i läge “LOCK” eller “ACC”, eller tar ur nyckeln ur rattlåset medan lamporna är tända, hörs en summerton som påminnelse om att du skall släcka lamporna.

[När motorn har startats med det fjärrstyrda manöversystemet]

Om förardörren öppnas när funktionsläget är i ACC eller OFF och strålkastarna är tända, ljuder en summer som påminnelse för föraren att stänga av dem.

I båda fallen stängs summern automatisk av om auto-släckningen av lampor aktiveras, lampströmställaren ställs i avstängt läge eller dörren stängs.

Halvljuslampor

Halvljusen tänds när motorn körs och lampknappen är i “AUTO”-läge, och när baklyktorerna är av.

OBSERVERA

- Om lampknappen är i läget “

5-46 Instrument och Reglage

Avbländning (Hel-/Halvljus)

När lampströmställaren är i läge “☰D”, växlar strålkastarna från hel- till halvljus (eller från halv- till helljus) varje gång du drar spaken till (1). När helljuset är tänd, lyser också indikeringslampan för helljus i instrumentpanelen.

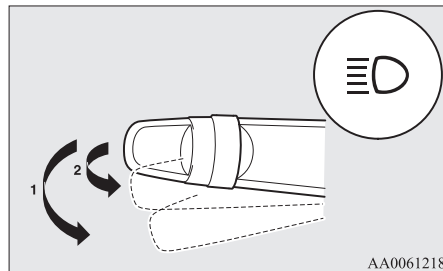

Helljusblink

Du kan blinka med helljuset när du drar lätt i spaken (2) tills du släpper spaken. När helljuset är tänd, lyser också indikeringslampan i instrumentpanelen.

OBSERVERA

- Om du stänger av belysningen med strålkastarna inställda på helljus kommer de automatiskt att tändas på halvljus nästa gång du vrid lampströmställaren till “☰D”.

Automatiskt helljus (AHB)*

Systemet växlar strålkastarna (hel/halvljus) när sensorn (A) i det automatiska helljussystemet känner av belysning, såsom strålkastare ifrån bilar i motsatt körriktning, eller gatulyktor.

För information om hantering av sensorer, se “Hantering av sensorer” på sid 6-54.

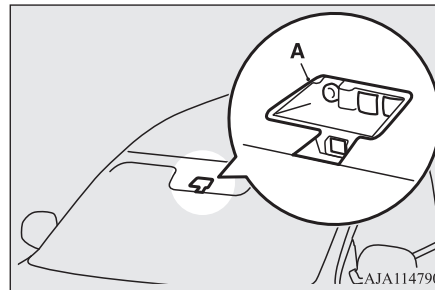

VARNING

- Strålkastarna (hel/halvljus) kanske inte växlar automatiskt i vissa lägen. Förlita dig inte för mycket på systemet. Det är förarens ansvar att växla strålkastarna (hel/halvljus) manuellt så att det passar körvillkoren. Se “Avbländning (Hel-/Halvljus)” på sid 5-47.

Hur man använder AHB

1. Vrid lampknappen till läge “☰D” eller “AUTO” när motorn är igång.
2. Tryck på AHB-knappen.

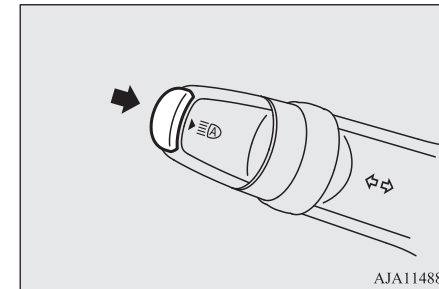

5

AHB är aktiverat och indikatorn kommer att lysa.

Om AHB-knappen trycks in igen kommer AHB att avaktiveras och AHB-indikatorn stängs av.

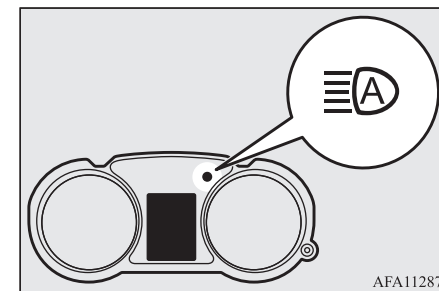

Spak för hel- och halvljus

OBSERVERA

- Om strålkastarna är på när lampknappen är i läget "AUTO" kommer AHB att starta.
- Du kan växla strålkastarna (hel/halvljus) manuellt genom att använda spaken, även om AHB arbetar.
Se "Avbländning (Hel-/Halvljus)" på sid 5-47.
- Om spaken används manuellt kommer AHB-indikatorn att slockna, och AHB kommer att avaktiveras.
Se "Manuellt byte" på sid 5-47.
- AHB är inte avaktiverat när du drar spaken för strålkastarlampan lätt.

5

Manuellt byte

Byta till halvljus

1. Drag spaken mot dig.
2. AHB-indikatorn stängs av.
3. AHB-knappen trycks in igen och ABH aktiveras.

Byta till helljus

1. Drag spaken mot dig.
2. Indikatorn för AHB släcks och helljusindikatorn kommer att lysa.
3. AHB-knappen trycks in igen och ABH aktiveras.

Automatiska växelvillkor

Det aktiveras när alla följande villkor uppfylls:

- Din fordons hastighet överskrider cirka 40 km/h.
- Det är mörkt framför ditt fordon.
- Det finns inga fordon framför eller i motsatt riktning, samt att ingen av deras innerlampor är tända.

Halvljuset lyser när något av följande villkor inträffar:

- Din fordons hastighet överskrider inte cirka 30 km/h.
- Det är ljusst framför fordonet.
- En lampa på ett fordon framför eller i mötande trafik lyser.

OBSERVERA

- Strålkastarna kanske inte kan inte växlas ifrån helljus till halvljus under följande omständigheter.
 - Ett fordon framför eller mötande fordon förhindras av något objekt så som kurvor, höjder median/öar, trafikljus, träd vid väggkanten.
 - Ditt fordon passerar plötsligt ett mötande fordon i en kurva eller med skymd sikt.
 - Ett annat fordon korsar ditt fordons väg
- Helljuset kanske fortsätter som halvljus (eller växlar ifrån helljus till halvljus) när ett reflekterande objekt (t.ex. gatulykta, trafiksignal, anslagstavla eller informationstavla) reflekterar ljuset.

OBSERVERA

- Alla följande faktorer kan ha betydelse för strålkastarens växling.
 - Hur ljusa ytterlamporna på fordonet framför eller fordonen i mötande trafik är.
 - Rörelser eller riktningen för fordon framför eller i motsatt körriktning.
 - Endast höger eller vänster ytterlampa på ett fordon framför eller i motsatt körfält, lyser upp.
 - Ett fordon framför eller i motsatt körfält är en motorcykel.
 - Vägens beskaffenhet (lutning, kurvor, yta).
 - Antalet passagerare och bagagelasten.
- AHB upptäcker miljövillkor genom att känna av en ljuskälla framför ditt fordon. Därför kan det kännas som om något inte riktigt stämmer när strålkastarna växlar automatiskt.
- Systemet kan inte upptäcka ljus på fordon så som en cykel.
- Systemet kanske inte heller kan upptäcka omgivande ljus exakt. Detta orsakar att trafiken kan bländas av helljuset eller att halvljuset hålls kvar på. I sådana fall behöver du växla strålkastarna manuellt.
 - I dåligt väder (mycket regn, dimma, snö eller sandstorm).
 - Vindrutan är smutsig eller igen immad.
 - Vindrutan har spruckit eller är trasig.
 - Sensorn är deformerad eller smutsig.
 - Ett ljus som påminner om strålkastare eller baklyktor ryser runt ditt fordon.

OBSERVERA

- Ett fordon framför eller mötande trafik körs utan lyser, ytterlamporna är smutsiga eller felfärgade, eller strålkastarna är felriktade.
- Det blir ljusst och mörkt snabbt ofta, runt ditt fordon.
- Ditt fordon körs på ojämna ytor.
- Ditt fordon körs på en slingrande väg.
- Ett reflekterande objekt såsom anslagstavlor eller spegelreflexer av ett ljus framför fordonet
- När lamporna ifrån fordonet framför, eller helljuset på ett mötande fordon bländar de andra lamporna.
- Bakre delen på fordonet framför (så som en lastbil) reflekterar ett starkt ljus.
- Ditt fordons strålkastare är trasig eller smutsig.
- Ditt fordon lutar på grund av punktering eller släp.
- Visas varningsdisplayen.
(Se "Varning för systemproblem" på sid 5-49.)
- Ha nedanstående åtgärder i åtanke, för att upprätthålla goda användarvillkor:
 - Försök inte demontera sensorn.
 - Sätt inte fast klistermärken eller etiketter på vindrutan nära sensorn.
 - Undvik överbelastning.
 - Förändra inte bilen.
 - När skärmen byts ut, använd MITSUBISHI MOTORS-originaldelar.

Varning för systemproblem

Om ett problem uppstår i systemet kommer följande varningsskärm att visa sortens problem.

AHB-avstängning på grund av fel

Om ett fel upptäcks i systemet kommer följande varningsskärmen att visas och AHB kommer att stängas av automatiskt.

Om varningsskärmen kvarstår även efter att tändningen är i läget "LOCK" (låst) eller när driftsläget är satt till OFF (av) och sedan startat till ON (på) igen, kontakta då en godkänd MITSUBISHI MOTORS-serviceverkstad.

[När AHB inte fungerar]



[När sensorn inte fungerar]

**OBSERVERA**

- Om sensorn, eller dess omgivning når extremt höga temperaturer när fordonet parkeras i stekande sol, visas meddelandet "AHB SERVICE REQUIRED" (AHB service krävs).
Om varningsskärmen kvarstår även efter att sensorns temperatur eller dess omgivande område har normal temperatur ska en auktoriserad MITSUBISHI MOTORS serviceverkstad kontaktas.

Sensorn är för varm eller för kall

Om systemet tillfälligt blir inaktiverat på grund av hög eller låg temperatur för sensorn, då visas följande varningsskärm.

När sensorns temperatur är rätt kommer systemet automatiskt att återtas i drift.

Om varningsskärmen inte försvinner efter ett tag kan det vara så att AHB är defekt. Kontakta en auktoriserad MITSUBISHI MOTORS-verkstad för inspektion av systemet.



Spak för hel- och halvljus

Vindrutan är smutsig

Om det automatiska helljussystemet (AHB) avgör att dess prestanda har minskat kan varningsskärmen visas. Det kan ske när:

- Främmande föremål så som smuts, snö eller is, fastnar på vindrutan där sensorn sitter.
- Det förekommer dåliga väderförhållanden så som regn, snö- och sandstorm m.m.
- Ett fordon framför eller mötande fordon skvätter vatten, snö eller smuts.

5

När sensorn återgår till att fungera kommer AHB att återgå i drift.

Om varningsskärmen inte försvinner efter ett tag kan det vara så att sensorn är defekt. Kontakta en auktoriserad MITSUBISHI MOTORS-verkstad för inspektion av sensorn.



CAMERA BLOCKED

Välkomstbelysning*

Den här funktionen slår på positions- och bakljusen i cirka 30 sekunder efter att knappen UNLOCK (A) på fjärrkontrollen trycks ned när kombinationsomkopplaren för strålkastarna är i läget "AUTO". Välkomstbelysningen fungerar bara om det är mörkt ute.

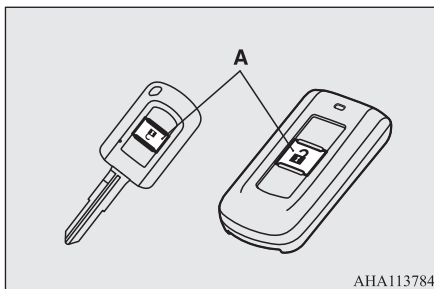

OBSERVERA

- När välkomstbelysningen lyser kan du stänga av den på följande sätt.
 - Tryck på knappen "LOCK" (B) på fjärrkontrollen.

OBSERVERA

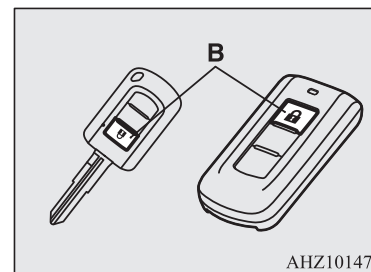

- Vrid strålkastarnas kombinationsomkopplare till läge "DQ" eller "D".
- Vrid tändningslåset till läge "ON" eller ställ funktionsläget i ON.
- Det går att ändra dessa funktioner på följande sätt:
 - Strålkastarna kan ställas in på att tändas i halvljusläge.
 - Välkomstbelysningen kan avaktiveras.

För ytterligare information kontakta en auktoriserad MITSUBISHI MOTORS verkstad.

Kom hem-belysning

Den här funktionen slår på halvljuset i ca. 30 sekunder när tändningslåset vrids till läge "LOCK" (lås) eller funktionsläget ställs i OFF.

1. Vrid strålkastarnas kombinationsomkopplare till läget "AUTO".

2. Vrid tändningslåset till läge "LOCK" eller ställ funktionsläget i OFF. Om du startade motorn med nyckel måste du ta ur nyckeln ur tändningslåset.
3. Vrid tändningslåset till "OFF" eller ställ funktionsväljaren i OFF och dra sedan blinkersspaken mot dig inom 60 sekunder.

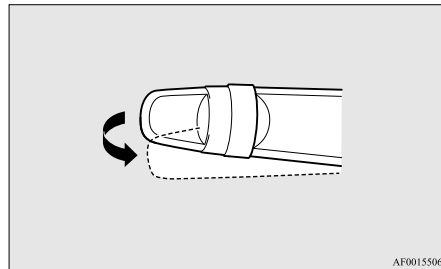

4. Halvljuset tänds i ca. 30 sekunder. När strålkastarna slocknar, kan du slå på dem igen i ca. 30 sekunder genom att dra blinkersspaken mot dig inom 60 sekunder efter att ha vridit tändningslåset till läge "LOCK" (lås) eller ställa funktionsläget i OFF.

Om du vill slå på strålkastarna igen efter 60 sekunder efter att ha vridit startnyckeln till "LOCK" eller ställt funktionsläget i OFF, upprepar du processen från steg 1.

OBSERVERA

- När kom hem-belysningen är aktiverad, kan du avbryta funktionen på följande sätt.
 - Drag spaken mot dig.
 - Vrid strålkastarnas kombinationsomkopplare till läge "0000" eller "000".
 - Vrid tändningslåset till läge "ON" eller ställ funktionsläget i ON.
 - Det går att ändra dessa funktioner på följande sätt:
 - Tiden som strålkastarna lyser kan ändras.
 - Kom hem-belysningen kan avaktiveras.
- För ytterligare information kontakta en auktoriserad MITSUBISHI MOTORS-verkstad.

Strålkastarinställning

Strömställare för strålkastarinställning*

Strålkastarnas vinkel varierar beroende på den last som finns i bilen. Strömställaren för strålkastarinställningen kan användas till att justera strålkastarkäglans avstånd (vid halvljus) så att strålkastarskenet inte bländar andra förare.

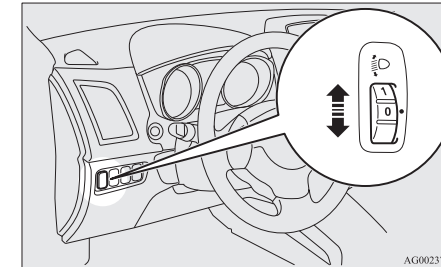

Ställ in enligt följande tabell.



5



VIKTIGT

- Utför alltid justeringar innan körning. Försök aldrig justera under körning eftersom det kan orsaka olyckor.

Bilens kondition	Strömställarens läge
	"0"
	"0"

Spak för blinkers

5

Bilens kondition	Strömställarens läge
	"1"
	"2"
	"2"

•:1 person

 Fullt i bagageutrymmet

Strömställarens läge 0- Endast föraren/Föraren + 1 passagerare fram

Strömställarens läge 1- 5 personer (inkl. föraren)

Omkopplarens läge 2- 5 personer (inkl. föraren) + Fullt i bagageutrymmet/
Föraren + Fullt i bagageutrymmet

Automatisk strålkastarinställning*

Den här mekanismen justerar automatiskt riktningen av strålkastarna (ljuskäglans position) beroende på ändringar av bilens förhållanden, t.ex. antalet passagerare eller lastens vikt. När strålkastarna är tända och tändningslåset eller funktionsläget är i läge ON justeras nivån på strålkastarnas ljusstråle automatiskt när bilen stannar.

Varningsdisplay för det automatiska strålkastarinställningssystemet



Om ett fel har uppstått i strålkastarnas automatiska höjdställningssystem visas varningen på informationsdisplayen.

VIKTIGT

- Om en varning visas kan systemet ha blivit defekt. I så fall rekommenderar vi att du låter kontrollera bilen.

Spak för blinkers

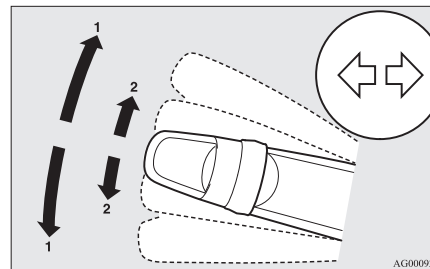

1- Blinkers

Vid en normal sväng, använd läge (1). Spaken återgår då automatiskt efter svängen.

2- Signal för körfältsbyte

Om du trycker lätt på spaken till (2) vid filbyte blinkar körriktningvisarna och lampan på instrumentpanelen bara medan du håller i spaken.

När du trycker spaken mot (2) och sedan släpper den, blinkar blinkerserna och indikeringslamporna på instrumentpanelen 3 gånger.

OBSERVERA

- Om lampan blinkar ovanligt snabbt kan glödlampan i en blinkerslampa ha gått sönder. Ve rekommenderar att du låter inspektera bilen.

OBSERVERA

- Det går att aktivera följande funktioner.
 - Blinkning med blinkerslamporna när tändningslåset eller funktionsläget är i läge ACC.
 - Inaktivera funktionen med 3 blinkningar vid filbyte.
 - Den tid som krävs för att aktivera 3-blinkningsfunktionen med spaken kan justeras. Mer information kan du få av en auktoriserad MITSUBISHI MOTORS verkstad.

Strömställare för varningsblinkers

Använd strömställaren för varningsblinkers om bilen måste parkeras på körbanan i ett nödfall.

Varningsblinkersen kan alltid användas, oavsett vilket läge tändningslåset eller funktionsläget står i.

Tryck på strömställaren för att tända varningsblinkers, alla blinkerslampor kommer då att blinka kontinuerligt. Stäng av genom att trycka på strömställaren en gång till.

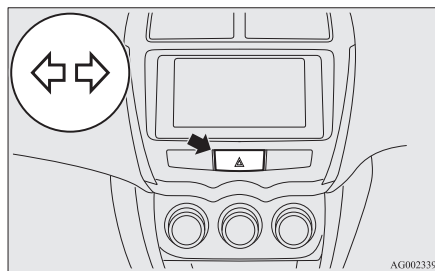

OBSERVERA

- När varningsblinkers har aktiverats manuellt, fungerar inte nödstoppssignalen. Se "Nödstoppssystem*" på sid 6-37.

Strömställare för varningsblinkers

Strömställare för dimlampa

Strömställare för främre dimljus*

De främre dimljusen kan användas när strålkastarna eller bakljusen är på. Vrid knappen i riktning "ON" för att tända de främre dimljusen. En indikeringslampa i instrumentpanelen tänds samtidigt. Vrid knappen i riktning "OFF" för att släcka de främre dimljusen. Vredet går automatiskt tillbaka till viloläget när du släpper det.

5

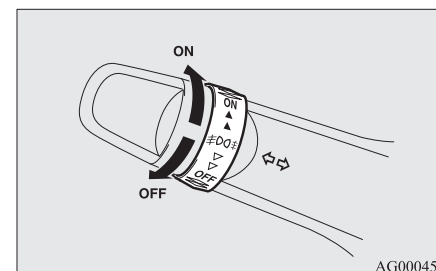

OBSERVERA

- Dimljusen fram släcks automatiskt när strålkastarna och positionslamporna bak släcks. För att åter tända dimljusen fram skall du vrida vredet i riktning "ON" efter att du tänt strålkastarna och positionslamporna bak.

Strömställare för vindrutetorkare och spolare

OBSERVERA

- Använd inte dimstrålkastare utom i dimmiga förhållanden. Det starka skenet kan annars blända mötande förare.

Strömställare för dimbakljus

5

Det bakre dimljuset kan tändas när strålkastarna eller de främre dimstrålkastarna (i förekommande fall) är tänt.

En indikeringslampa i instrumentpanelen lyser när dimljuset bak är tänt.

[Modeller utan främre dimljus]

Vrid vredet en gång i riktning "ON" för att tända dimljuset bak. För att släcka dimljuset bak skall du vrida vredet en gång i riktning "OFF". Vredet går automatiskt tillbaka till viloläget när du släpper det.

[Modeller med främre dimljus]

Vrid vredet en gång i riktning "ON" för att tända dimljuset fram. Vrid vredet en gång i riktning "ON" för att tända dimljuset bak. För att släcka dimljuset bak skall du vrida vredet en gång i riktning "OFF". Vrid vredet en gång i riktning "OFF" för att släcka dimljuset fram. Vredet går automatiskt tillbaka till viloläget när du släpper det.

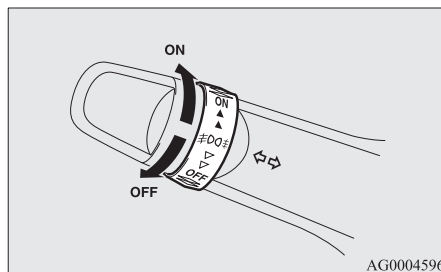

OBSERVERA

- Det bakre dimljuset stängs automatiskt av när strålkastarna och de främre dimstrålkastarna (i förekommande fall) släcks.
- För att tända dimljuset bak igen, skall du vrida vredet en gång i riktning "ON" efter att du tänt strålkastarna. (Bil utan dimljus fram)
- För att tända dimljuset bak igen, skall du vrida vredet två gånger i riktning "ON" efter att du tänt strålkastarna. (Bil med dimljus fram)

Strömställare för vindrutetorkare och spolare

VIKTIGT

- Om vindrutespolaren används när det är kallt kan spolärsvätskan omedelbart frysa på vindrutan och blockera sikten. Värm, om möjligt, först upp vindrutan eller bakrutan med defrosteren innan du använder spolaren.

Vindrutetorkare

OBSERVERA

- För att säkerställa en klar bakåtsikt, slår den bakre torkaren automatiskt flera slag när växelspaken placeras i läge "R" när vindrutetorkarna är igång. Se "Bakrutetorkare och spolare" på sid 5-57.

Vindrutetorkarna kan användas med tändningslåset eller funktionsläget i läge ON eller ACC.

Om bladen frusit fast på vindrutan eller bakrutan får du inte starta torkarna förrän isen smält och bladen är fria, i annat fall kan torkarmotorerna skadas.

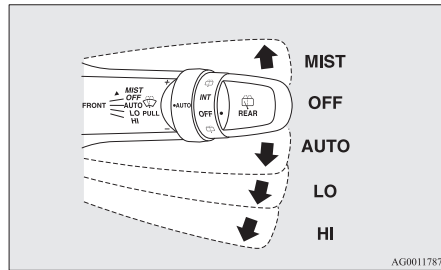

- MIST- Enslagsfunktion
Torkarna gör endast ett slag.
- OFF- Avstängd
- AUTO Automatisk torkarstyrning
- Regnsensor
Torkarna fungerar automatiskt beroende på hur blöt vindrutan blir.
- LO- Långsam
- HI- Snabb

Regnsensor

Kan bara användas när tändningslåset eller funktionsläget är i läge ON (på).

Om spaken ställs i läge "AUTO", känner regnsensorn (A) av mängden regn (eller snö, annan fukt, damm etc.) och aktiverar sedan torkarna automatiskt.

Ha spaken i läge "OFF" om vindrutan är smutsig och vädret är torrt.

Användning av torkarna under dessa förhållanden kan repa vindrutan och skada torkarna.

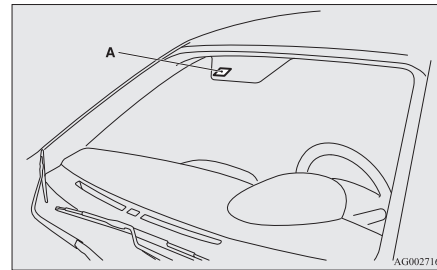

VIKTIGT

- Om tändningslåset eller funktionsläget är i läge ON och spaken i läge "AUTO", kan det hända att torkarna slår automatiskt i de situationer som beskrivs nedan.

Om dina händer fastnar kan du skadas eller torkarna sluta fungera på rätt sätt. Se till att tändningslåset är i läge "LOCK" eller flytta funktionsläget till OFF (av), eller flytta spaken till läge "OFF" (av) om du vill avaktivera regnsensorn.

- Vid rengöring av vindrutans yttersida, om du rör vid regnsensorn.

VIKTIGT

- Vid rengöring av vindrutans yttersida, om du torkar av regnsensorn med en trasa.
- Vid användning av en automatisk biltvätt.
- En fysisk stöt på vindrutan.
- En fysisk stöt på regnsensorn.

OBSERVERA

- För att skydda torkarnas gummidelar slår inte torkarna när bilen står stilla och utomhustemperaturen är runt 0 °C eller lägre, även om spaken är placerad i läget "AUTO".
- Täck inte över sensorn med ett klistermärke på vindrutan. Behandla heller inte vindrutan med något vattenavstötande skikt. Regnsensorn kan då inte känna av hur mycket det regnar och torkarna kan sluta fungera på rätt sätt.
- I följande fall kan regnsensorn sluta fungera. Mer information kan du få av en auktoriserad MITSUBISHI MOTORS-verkstad.
 - När torkarna slår med konstant intervall trots att regnets intensitet ändras.
 - När torkarna inte slår trots att det regnar.

Strömställare för vindrutetorkare och spolare

OBSERVERA

- Torkarna kan slå automatiskt när saker som insekter eller främmande föremål hamnar på vindrutan ovanpå regnsensorn eller när vindrutan är frusen. Föremål som fastnar på vindrutan innebär att torkarna stannar när de inte lossnar. Om du vill använda torkarna igen ställer du spaken i läge "LO" eller "HI".

Det kan dessutom hända att torkarna slår automatiskt p.g.a. starkt direkt solljus eller elektromagnetiska vågor. För att stoppa torkarna, ställ spaken i läge "OFF" (av).

- Kontakta en auktoriserad MITSUBISHI MOTORS-verkstad när du byter vindruta eller förstärker glaset runt sensorn.

Justera regnsensorns känslighet.

När spaken är i läge "AUTO" (regnsensor) går det att justera regnsensorns känslighet med ratten (B).

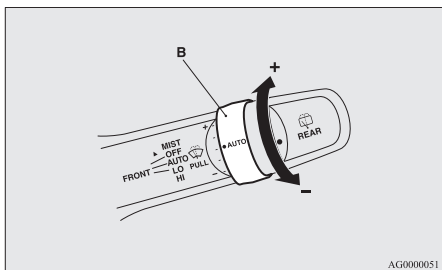

"+"- Högre känslighet för regn

"-"- Lägre känslighet för regn

OBSERVERA

- Det går att aktivera följande funktioner.
 - Automatisk funktion (känslighet för regndropp) kan ändras till intervallfunktion (bilhastighetsberoende).
 - Automatisk funktion (känslighet för regndropp) kan ändras till intervallfunktion (utom bilhastighetsberoende).
- Mer information kan du få av en auktoriserad MITSUBISHI MOTORS-verkstad.

Enslagsfunktion

Tryck spaken i pilens riktning och släpp, om du vill att torkarna ska slå ett slag.

Använd denna funktion när du kör i dimma eller dis.

Torkarna fortsätter att slå när spaken höjs till läget "MIST" och släpps när startnyckeln eller funktionsläget är i läge "ON" eller "ACC". Torkarna fortsätter slå så länge spaken hålls i läge "MIST".

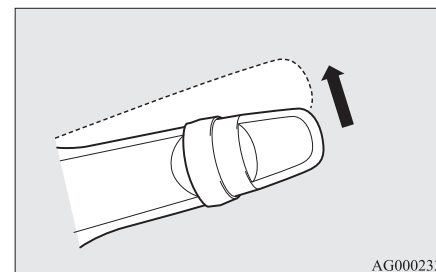

Torkarna fortsätter att slå när spaken trycks till läget "AUTO" och ratt (C) vrids i riktningen "+" när startnyckeln är i läge "ON" eller funktionsläget är i ON.

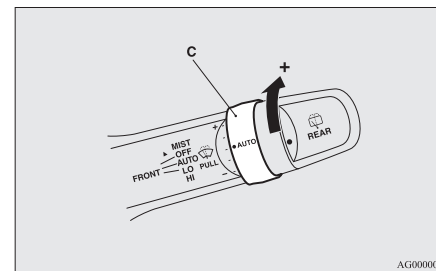

Vindrutespolare

Vindrutespolarna kan användas med tändningslåset eller funktionslåget i läge ON eller ACC.

Spolarvätska sprutas på vindrutan när du drar torkar-/spolarspaken mot dig.

När torkarna inte används eller används i intervallsläge slår de flera slag när du drar spaken mot dig och spolarvätskan spolans på rutan.

Cirka 6 sekunder senare, slår torkarna ännu ett slag.

Om du släpper spaken strax efter att ha dragit den mot dig, kommer flera duschningar i följd samtidigt som torkarna slår flera slag. (Komfort-torkare) Ca. 6 sekunder senare slår torkarna ännu ett slag.

Komfortspolningen avbryts om du rör spaken igen.

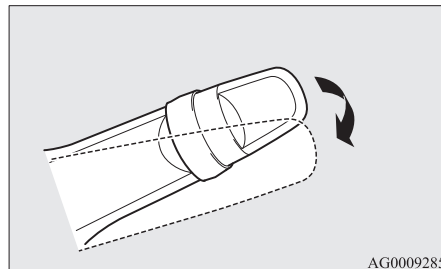

⚠ VIKTIGT

- Om vindrutespolaren används när det är kallt kan spolarvätskan omedelbart frysa på vindrutan och blockera sikten. Värm, om möjligt, först upp vindrutan med defrosteren innan du använder spolaren.

📖 OBSERVERA

- Fabriksinställningarna för komfortspolningen och funktionen som gör att torkarna slår ett slag till cirka 6 sekunder senare kan variera mellan olika bilar.
- Det går att ändra dessa funktioner på följande sätt:
 - Gör att torkaren inte slår när spolarvätska sprutas.
 - Inaktivera eller aktivera komfortspolning.
 - Inaktivera eller aktivera funktionen som gör att torkarna slår ett slag till cirka 6 sekunder senare.

Mer information kan du få av en auktoriserad MITSUBISHI MOTORS-verkstad.

Bakrutetorkare och spolare

Bakrutetorkaren och bakrutespolaren kan användas när tändningslåset eller funktionslåget är i läge ON eller ACC.

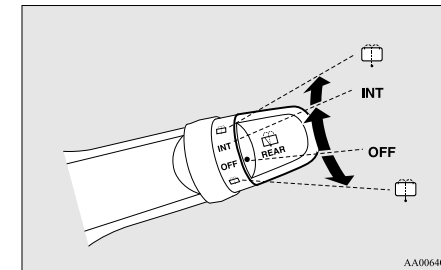

INT- Torkaren arbetar kontinuerligt under många sekunder och övergår sedan till att gå intermitent med 8 sekunders intervall.

OFF- Avstängd

- ☰ Spolarvätska sprutas på bakrutan när du vrider vredet så långt det går åt någondera hållet. Torkarna gör automatiskt flera slag samtidigt som spolarvätska sprutas på rutan.

Strömställare för bakrutedefroster

OBSERVERA

- Den bakre torkaren slår automatiskt flera slag när växelspaken placeras i läge "R" när vindrutetorkarna eller den bakre torkaren är igång. (automatiskt funktionsläge). Efter de automatiska slagen, stannar den bakre torkaren om knappen är i läge "OFF". Om knappen är i läge "INT", återgår den bakre torkaren till intervalläge. Det går att ställa in att den bakre torkaren går automatiskt bara när växelspaken placeras i läge "R" när den bakre vindrutetorkaren är igång med knappen i läge "INT". Mer information kan du få av en auktoriserad MITSUBISHI MOTORS service.
- Om knappen är i läge "OFF", trycker du den mot läge "INT" två gånger för att köra den bakre torkaren i intervalläge. (kontinuerligt läge) Vrid knappen till läge "OFF" för att stoppa den bakre torkarens intervalläge.
- Tiden för intervallfunktionen kan justeras. Mer information kan du få av en auktoriserad MITSUBISHI MOTORS verkstad.

Försiktighet vid användning av torkare och spolare

- Om de rörliga torkarna blockeras mitt i ett svep, av is eller andra objekt på glaset kommer torkarbladet att stanna temporärt för att förhindra att motorn överhettas. I så fall ska du parkera fordonet på en säker plats, stänga av motorn eller sätta driftläget på "LOCK" (LÅS). Ta sedan bort isen eller de hindrande objekten. Torkarna kommer starta så snart torkarmotorn har kylts av, kontrollera att torkarna fungerar innan du använder dem.
- Använd inte torkarna när glasytan är torr. Glasytan kan bli repig och torkarbladen slits ut i förtid
- Innan du använder torkarna när det är kallt, skall du kontrollera att de inte är fastfrusna på glasytan. Torkarmotorn kan brännas sönder om torkarbladen är fastfrusna.
- Kör inte spolaren kontinuerligt längre än 20 sekunder. Kör inte spolaren om spolartanken är tom. Pumpmotorn kan brännas sönder.

- Kontrollera regelbundet nivån i spolartanken och fyll på om nödvändigt. När det är fryskallt skall du använda en spolarvätska som inte fryser i spolartanken. I annat fall kan följden bli att spolaren inte fungerar och att systemet fryser sönder.

Strömställare för bakrutedefroster

Strömställaren för bakrutedefroster kan användas när motorn är igång. Tryck på strömställaren för att koppla på bakrutedefroster. Den stängs av automatiskt efter ca 20 minuter. Tryck på knappen en gång till om du vill stänga av eluppvärmningen innan 20 minuter har gått. Indikeringslampan (A) lyser när bakrutedefroster är påkopplad.

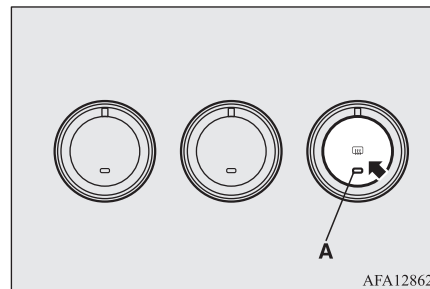

OBSERVERA

- När strömställaren för bakrutedefrosteren är intryckt försvinner också imma och frost från de yttre backspeglarna. Se "El-värmd backspegel" på sid 6-11.
- Defrosteren skall inte användas för att smälta snö utan bara för att ta bort imma. Tag bort snön innan du kopplar på defrosteren.
- Vid rengöring av bakrutans insida skall du använda en mjuk trasa och bara torka längs med värmetrådarna och vara försiktig så att du inte skadar dem.
- Låt inte något komma mot insidan av bakrutan, foljden kan bli skadade eller avbrutna värmetrådar.

Signalhorn

Tryck på ratten på eller runt markeringen "H".

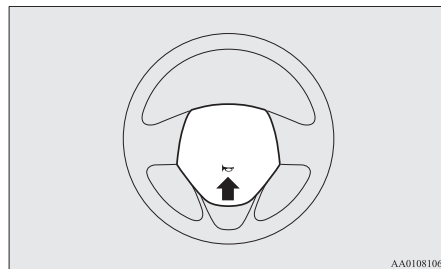

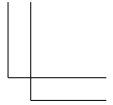
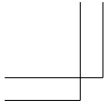

Handwriting practice lines consisting of 12 horizontal dashed lines.

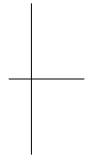
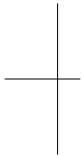

OGAW20E3

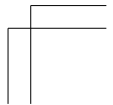
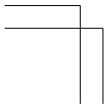

Start och körning

Ekonomisk körning.....	6-02	Radar sensing misacceleration Mitigation System (RMS)	
Bilkörning, alkohol och droger.....	6-03	(framåt)*.....	6-57
Råd för säker körning.....	6-03	BSW (Blind Spot Warning) (med assistans vid körfilsbyte)*.....	6-61
Inkörning.....	6-04	RTCA (Rear Cross Traffic Alert)*.....	6-65
Parkeringsbroms.....	6-05	LDW-system*.....	6-67
Parkering.....	6-06	TPM-System (Tyre Pressure Monitoring System)*.....	6-70
Höjd- och längdjustering av ratten.....	6-07	Backsensorsystemet*.....	6-75
Inre backspegel.....	6-07	Bakåtriktad kamera*.....	6-79
Utvändiga backspeglar.....	6-09	Lastning.....	6-81
Startlås.....	6-11	Körning med släp.....	6-83
Rattlås.....	6-12		
Start.....	6-13		
Auto Stop & Go-system (AS&G)*.....	6-14		
Manuell växellåda*.....	6-19		
Automatisk växellåda INVECS-III 6CVT (Intelligent & Innovative Vehicle Electronic Control System III)*.....	6-21		
Elektroniskt styrt 4WD-system*.....	6-28		
4-hjulsdrivning.....	6-30		
Kontroll och underhåll efter körning på dåliga vägar.....	6-32		
Försiktighet vid körning av 4-hjulsdrivna bilar.....	6-33		
Bromsning.....	6-34		
Hjälp för start i backe*.....	6-35		
Bromsassistanssystem.....	6-36		
Nödstoppsignalsystem*.....	6-37		
Låsningfritt bromssystem (ABS).....	6-37		
Elektrisk servostyrning (EPS).....	6-39		
Aktiv stabilitetskontroll (ASC)*.....	6-40		
Farthållare*.....	6-42		
FCM-system (Forward Collision Mitigation)*.....	6-47		

Ekonomisk körning

Ekonomisk körning

För att möjliggöra ekonomisk körning måste vissa tekniska krav vara uppfyllda. Förutsättningen för låg bränsleförbrukning är att motorn är rätt justerad. För att bilen skall få lång livslängd och lägsta möjliga driftkostnader, rekommenderar vi att du låter bilen få service enligt serviceschemat.

6

Bränsleekonomi liksom mängden avgaser och oljudet från bilen är i högsta grad beroende på ditt körsätt och aktuella körförhållanden. Följande punkter skall observeras för att minska förslitningen av bromsar, däck och motor liksom för att minska föroreningen av miljön.

Fartökning eller fartminskning.

Kör efter trafikförhållandena och undvik plötslig acceleration och plötsliga inbromsningar, då dessa ökar bränsleförbrukningen.

Växling

Växla bara vid lämplig hastighet och lämpligt motorvarvtal. Använd alltid högsta möjliga växel.

Välj 4WD-körläget (4WD-bilar)

Körlägesväljaren ska vara inställd på "2WD" vid körning på normal väg och motorväg för att ge bästa möjliga bränsleekonomi.

Stadskörning

Körning med ständiga starter och stopp ökar medelförbrukningen. Använd vägar där trafiken flyter jämnt när så är möjligt. Om det är bilköer ska du undvika att använda låg växel vid högt motorvarvtal.

Tomgång

Bilen förbrukar bränsle även vid tomgång. Undvik långvarig tomgångskörning när så är möjligt.

Hastighet

Vid högre hastighet förbrukas mer bränsle. Undvik att köra med bilens högsta hastighet. Även en liten minskning av trycket på gaspedalen spar mycket bränsle.

Luftryck i däcken

Kontrollera luftrycket i däcken regelbundet. För lågt luftryck i däcken ökar rullmotståndet och därmed bränsleförbrukningen. Dessutom har lågt luftryck allvarlig inverkan på däckslitage och bilens stabilitet.

Lastning

Kör inte med onödig last i bagageutrymmet. Speciellt i stadstrafik med ständiga starter och stopp har bilens ökade vikt stor inverkan på bränsleförbrukningen. Undvik också att köra med onödig last eller lasthållare, etc. på taket; det ökade luftmotståndet ökar bränsleförbrukningen.

Kallstart

Start med kall motor kräver mer bränsle. Onödig bränsleförbrukning orsakas också när en varm motor hålls i gång. När motorn startat skall du börja köra så snart som möjligt.

Luftkonditionering

Vid användning av luftkonditioneringen ökar bränsleförbrukningen.

Bilkörning, alkohol och droger

Rattfylleri är en av de vanligaste orsakerna till bilolyckor.

Din förmåga att köra kan vara allvarligt nedsatt även med en alkoholhalt i blodet långt under minimum enligt lag. Om du har druckit, låt bli att köra. Låt en nykterist köra, tag en taxi, ring en bekant eller åk med allmänna transportmedel.

Att dricka kaffe eller ta en kall dusch kan inte göra dig nykter.

På motsvarande sätt försämrar både receptbelagda och receptfria läkemedel din uppmärksamhet, fattningsförmåga och reaktionstid. tala med din läkare eller ditt apotek innan du kör under påverkan av någon av dessa mediciner.

⚠ VARNING

- **ALDRIG SPRIT VID KÖRNING.**
Din uppfattningsförmåga är mindre god, dina reflexer är långsammare och ditt omdöme är försämrat.

Råd för säker körning

Absolut säker körning och skydd mot olyckor kan inte helt garanteras. Men vi rekommenderar att du tänker extra noga på följande:

Säkerhetsbälten

Innan du startar skall du själv och alla eventuella passagerare, även i baksätet, ta på säkerhetsbältena.

Golv mattor

⚠ VARNING

- Se till att golv mattorna inte hindrar pedalerna genom att välja mattor lämpliga för bilen och lägga dem korrekt. För att hindra att mattorna glider ur läge, skall du sätta fast dem med krokarna, etc. Observera att om en matta ligger över en pedal eller om en matta ligger uppe på en annan matta kan det hindra pedalernas rörelser och leda till en allvarlig olycka.

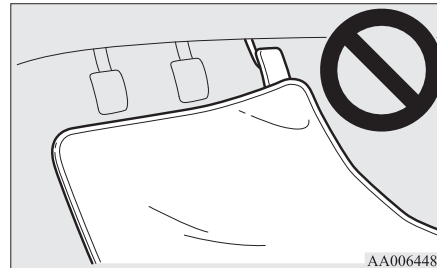

Körning med barn i bilen

- Lämna aldrig bilen utan tillsyn med nyckeln i om det sitter barn i bilen. Det finns risk att barnen leker med reglagen, startar bilen och orsakar en olycka.
- Småbarn och spädbarn måste enligt lag sitta väl fastspända i för deras storlek lämpliga bilbarnstolar eller på bälteskudor för maximalt skydd vid en eventuell olycka.
- Låt aldrig barn leka i bagageutrymmet. Det är mycket farligt att låta dem leka där när bilen är i rörelse.

6

Lastning av bagage

När du lastar bagage, var noga med att inte lasta något över höjden på ryggstöden. Detta är farligt inte bara för att bakåtsikten begränsas, utan också för att bagaget kan kastas in i passagerarutrymmet vid en hård bromsning.

Inkörning

Inkörning

Under inkörningsperioden, de första 1 000 km, bör du köra din nya bil extra varsamt och iakttaga följande råd så ökar bilens livslängd och både driftsekonomi och prestanda blir bättre i fortsättningen.

- Rusa inte motorn på höga varvtal.
- Undvik snabba starter, kraftiga accelerationer, hårda bromsningar och hög hastighet utom för något kort moment.
- Överskrid inte de inkörningshastigheter som anges nedan.
Följ alltid gällande hastighetsbestämmelser.
- Lasta inte bilen över tillåten max. last.
- Kör inte med hus- eller släpvagn.

6

Bilar med M/T

Växlingspunkt	Max. hastighet	
	1600-modeller	2000-modeller
1 ^a växeln	30 km/h	35 km/h
2 ^a växeln	60 km/h	70 km/h
3 ^e växeln	90 km/h	100 km/h
4 ^e växeln	120 km/h	125 km/h
5 ^e växeln	120 km/h	125 km/h

Bilar med CVT-växellåda

Växlingspunkt		Max. hastighet
"D" (KÖRLÄGE)		120 km/h (74 mph)
I sportläge	1 ^a växeln	30 km/h (19 mph)
	2 ^a växeln	50 km/h (30 mph)

Parkeringsbroms

Växlingspunkt	Max. hastighet
3 ^e växeln	70 km/h (43 mph)
4 ^e växeln	90 km/h (56 mph)
5 ^e växeln	120 km/h (74 mph)
6 ^e växeln	120 km/h (74 mph)

Parkeringsbroms

Vid parkering av bilen skall du först stanna den helt och sedan dra upp spaken till parkeringsbromsen tillräckligt hårt för att hålla bilen stilla.

Drag till

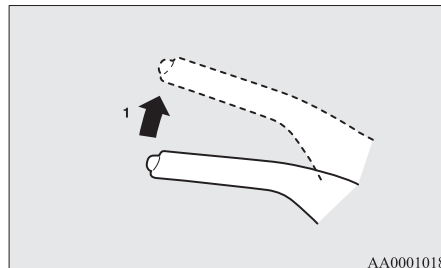

- 1- Trampa ned bromspedalen utan att släppa den och drag sedan spaken uppåt utan att trycka in knappen i änden av spaken.

⚠ VIKTIGT

- När du avser att använda parkeringsbromsen, skall du först trampa hårt på bromspedalen för att stanna bilen helt innan du drar i spaken till parkeringsbromsen. Om du drar i spaken till parkeringsbromsen medan bilen är i rörelse kan bakhjulen låsas, och därmed blir bilen svår att styra. Det kan också leda till att parkeringsbromsen skadas.

📖 OBSERVERA

- Drag uppåt i bromsspaken med tillräcklig kraft för att hålla bilen stillastående efter att du släppt bromspedalen.
- Om parkeringsbromsen inte kan hålla bilen stillastående efter att du släppt bromspedalen, skall du låta kontrollera bilen omedelbart.

Lossa

6

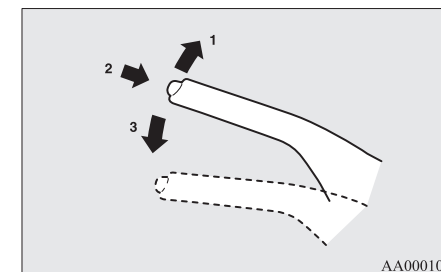

- 1- Håll ned bromspedalen och dra sedan upp spaken något.
- 2- Tryck in knappen i änden av spaken.
- 3- Släpp ned spaken helt.

Parkering

6

VIKTIGT

- Innan du börjar köra skall du kontrollera att parkeringsbromsen är helt lossad och att varningslampan för bromsen slocknat. Om du kör utan att släppa parkeringsbromsen helt visas varningsdisplayen på informationsdisplayen. Om bilen körs utan att lossa parkeringsbromsen, kommer bromsarna att bli överhettade och därmed blir bromsen mindre effektiv eller slutar fungera.

Varningslampan



Varningsdisplay



- Om varningslampan för bromssystemet inte slocknar när parkeringsbromsen är helt lossad, kan bromssystemet vara dysfunktionellt. Låt kontrollera din bil omedelbart. Mer information finns i "Varningslampan för bromssystemet" på sid 5-42.

Parkering

När du parkerar bilen skall du först dra till parkeringsbromsen helt och sedan flytta växelspaken till 1:an eller "R" (Back) i bilar med manuell växellåda, eller sätta växelväljaren i läge "P" (PARKERING) i bilar med CVT-växellåda.

Parkering i backar

För att hindra bilen att rulla, gör på följande sätt:

Parkering i nedförsbacke

Vrid framhjulen mot trottoarkanten och låt bilen rulla framåt tills hjulet på trottoarsidan går lätt mot kantstenen.

På bilar med manuell växellåda drar du åt parkeringsbromsen och lägger i backväxeln ("R").

På bilar med A/T eller CVT drar du åt parkeringsbromsen och flyttar växelväljaren till läge "P" (PARKERING).

Om nödvändigt – lägg stoppklossar vid hjulen.

Parkering i uppförsbacke

Vrid framhjulen bort från trottoarkanten och låt bilen rulla bakåt tills hjulet på trottoarsidan går lätt mot kantstenen.

På bilar med manuell växellåda drar du åt parkeringsbromsen och lägger i 1:ans växel.

På bilar med CVT-växellåda drar du åt parkeringsbromsen och flyttar växelväljaren till läge "P" (PARKERING).

Om nödvändigt – lägg stoppklossar vid hjulen.

OBSERVERA

- Om din bil har CVT-växellåda, skall du först sätta an parkeringsbromsen innan du för växelväljaren till "P" (PARKERING). Om du flyttar växelväljaren till "P" (Parkering) innan du drar till parkeringsbromsen, kan det bli svårt att flytta växelväljaren från "P" (Parkering) nästa gång du skall köra bilen, det kommer då att krävas stor kraft för att flytta växelväljaren från "P" (Parkering).

Parkering med motorn igång

Låt aldrig motorn vara i gång om du stannar för att sova/vila. Likaså, låt aldrig motorn gå i ett stängt eller ett dåligt ventilerat utrymme.

VARNING

- Om du låter motorn gå riskerar du allvarliga eller livsfarliga skador om du av misstag skulle flytta växelspaken (M/T) eller växelväljaren (CVT) eller att giftiga avgaser samlas inne i bilen.

Var bör du parkera

⚠ VARNING

- Parkera inte på platser där det finns brännbart material såsom torrt gräs eller torra löv som kan komma i kontakt med heta avgaser och börja brinna.

Håll inte ratten vriden till ett ändläge under lång tid

Då kan det krävas mer kraft för att vrida på ratten.

Se "Elektrisk servostyrning (EPS)" på sid 6-39.

När du går från bilen

Ta alltid med dig nyckeln och lås alla dörrar och bakluckan när du lämnar bilen utan uppsikt.

Försök att alltid parkera på en väl upplyst plats.

Höjd- och längdjustering av ratten

1. Frikoppla spaken samtidigt som du håller upp ratten.
2. Ställ in ratten i önskat läge.
3. Lås fast ratten så den sitter säkert genom att dra spaken helt upp.

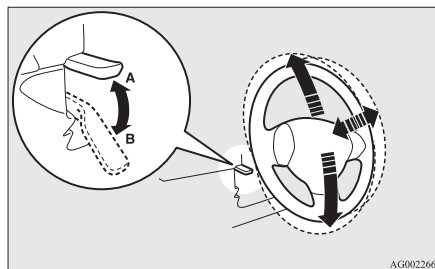

A- Låst
B- Frikopplad

⚠ VARNING

- Försök aldrig justera ratten under körning.

Höjd- och längdjustering av ratten

Inre backspegel

Ställ in backspegeln först efter att du gjort eventuella justeringar av förarsätet så, att du får bra sikt bakåt.

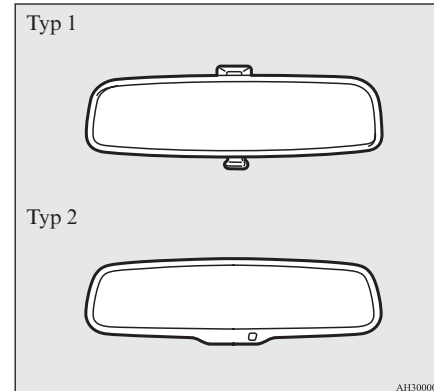

6

⚠ VARNING

- Försök aldrig justera backspegeln under körning. Det kan bli farligt. Justera alltid backspegeln innan du börjar köra.

Ställ in backspegeln så att du får maximal sikt genom bakrutan.

Inre backspegel

Justera spegelns läge i vertikal-led

Det går att flytta spegeln upp eller ner för att justera läget.

6

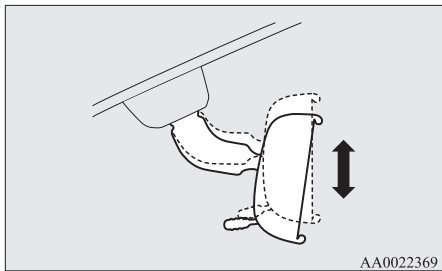

Ställ spegeln så här

Det går att flytta spegeln upp eller ner och vänster eller höger för att justera läget.

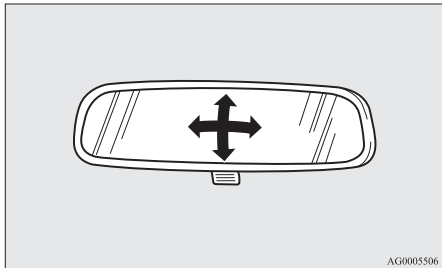

Minska bländningen

Typ 1

Vippan (A) i nederkant av spegeln kan användas för att ställa om spegeln för att minska bländning från strålkastarna på bakomvarande fordon vid mörkerkörning.

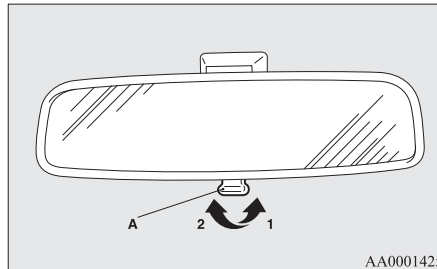

- 1- Normalt
- 2- Avbländad

Typ 2

När strålkastarna på bakomvarande fordon lyser mycket starkt, kommer reflektionsfaktorn i backspeglarna att automatiskt reducera bländningen.

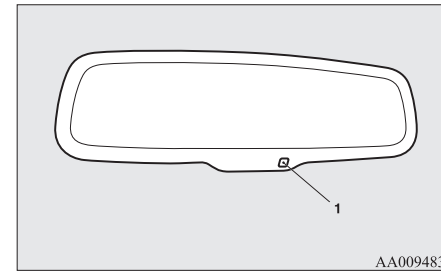

När tändningsnyckeln är i läge "ON" eller funktionsläget är i ON, ändras reflektionsfaktorn i spegeln automatiskt.

OBSERVERA

- Häng inte något över och spreja inte fönstertvättmedel på sensorn (1), eftersom detta kan reducera känsligheten.

Utvändiga backspeglar

Ställ spegeln så här

De yttre backspeglarna kan justeras när tändningslåset eller funktionsläget är i läge ON eller ACC.

⚠ VARNING

- **Försök aldrig justera backspeglarna under körning. Det kan bli farligt. Justera alltid backspeglarna innan du börjar köra.**
- **Din bil är utrustad med backspeglar av konvex typ. Tänk på att det du ser i spegeln ser ut att vara mindre och längre bort jämfört med en normal, plan spegel. Använd inte denna spegel för att bedöma avståndet till en bakomvarande bil vid byte av körfält.**

1. Skjut väljaren (A) åt samma sida som den backspegel du vill justera.

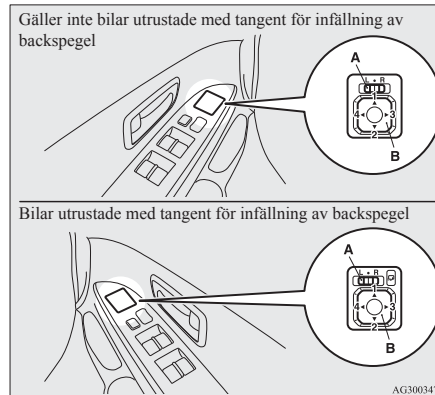

- L- Justering av vänstra, utvändiga backspegeln
 R- Justering av högra, utvändiga backspegeln

2. Tryck på strömställaren (B) till vänster, till höger, upp eller ned för att justera backspegeln.
 - 1- Upp
 - 2- Ned
 - 3- Höger
 - 4- Vänster
3. Återställ väljaren (A) till mittläget (•).

In- och utfällning av de yttre backspeglarna

De yttre backspeglarna kan fällas in mot sidofönstren så att de inte skadas vid parkering på trånga platser.

⚠ VIKTIGT

- **Kör inte bilen med speglarna i infällt läge. Olyckor kan inträffa till följd av bristande uppsikt bakåt.**

6

[Utom bilar utrustade med infällningsknapp]

Skjut spegeln med handen mot bilens baksida för att fälla in den. När spegeln fällt ut ska den dras mot bilens framsida tills den låses i läge.

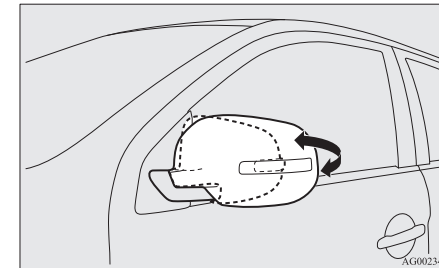

[För bilar utrustade med infällningsknapp]

Utvändiga backspeglar

In- och utfällning av speglarna med strömställaren för infällning av speglarna

Med tändningslåset eller funktionsläget i läge ON eller ACC skall du trycka på strömställaren för speglarna för att fälla in speglarna.

Tryck en gång till för att fälla ut speglarna till normalläget.

6

Efter att du har vridit tändningslåset till "LOCK" eller ställt funktionsläget i OFF, är det möjligt att fälla in eller ut speglarna med strömställaren under cirka 30 sekunder.

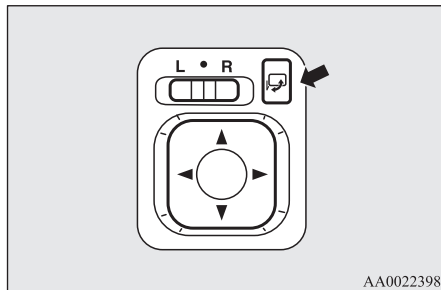

⚠ VIKTIGT

- Det går att fälla in eller ut speglarna för hand. Efter att du fällt in en spegel med strömställaren, måste du emellertid också använda strömställaren för att fälla ut den igen, inte för hand. Om du fäller ut spegeln för hand efter att du fällt in den med strömställaren, kanske den inte låses fast korrekt i utfällt läge. Följden kan bli, att speglarna rör sig av fartvinden eller vibrationerna under när du kör och det kan begränsa förarens sikt bakåt.

📖 OBSERVERA

- Var försiktig så att du inte klämmer händerna när speglarna är i rörelse.
- Om du fäller en spegel för hand eller om den flyttats efter att den slagit mot en person eller något annat, kanske det inte går att återföra den till normalläge med strömställaren. Om detta händer, skall du trycka på strömställaren för att fälla in backspeglarna till infällt läge, tryck sedan en gång till på strömställaren för att fälla ut dem till normalläget.
- Om backspeglarna frusit fast och inte fungerar som vanligt, får du absolut inte trycka på strömställaren upprepade gånger, eftersom detta kan resultera i att motorerna för backspeglarna bränns sönder.

In- och utfällning av speglarna utan att använda strömställaren för infällning av speglarna

[Fordon med fjärrstyrt centrallås]

Speglarna fälls in och ut automatiskt när alla dörrar låses eller låses upp med fjärrkontrollen för det fjärrstyrda centrallåset.

Se "Fjärrstyrt centrallåssystem" på sid 3-04.

[Fordon med fjärrstyrt manöversystem]

Speglarna fälls in och ut automatiskt när alla dörrar låses eller låses upp med fjärrkontrollen eller den fjärrstyrda manöverfunktionen i det fjärrstyrda manöversystemet.

Se "Fjärrstyrt manöversystem: Använda fjärrmanöverfunktionen, fjärrstyr centrallåssystem" på sidorna 3-10 och 3-20.

📖 OBSERVERA

- Funktionerna kan modifieras enligt nedanstående. Kontakta en auktoriserad MITSUBISHI MOTORS-verkstad.
 - Fäll ut automatiskt när följande åtgärd utförs.
 - [Utom bilar utrustade med fjärrstyrt manöversystem]
Vrid tändningslåset till läge "ON".
[Fordon med fjärrstyrt manöversystem]
Ställ funktionsläget i ON.
 - Fäll in automatiskt när förardörren öppnas efter att ha vridit tändningslåset till läge "LOCK" eller ACC, eller ställt funktionsläget i OFF eller ACC.

OBSERVERA

- Fälls ut automatiskt när bilens hastighet når cirka 30 km/h.
- Inaktivera den automatiska utfällningsfunktionen.

OBSERVERA

De yttre backspeglarna kan fällas ut eller in på följande sätt, även vid ändring av någon av följande funktioner som anges ovan.

De yttre backspeglarna fälls in igen om du trycker på låsningsknappen på fjärrkontrollen till nyckeln två gånger inom ca. 30 sekunder efter att du har tryckt på låsningsknappen för att låsa dörrarna och bakluckan.

De yttre backspeglarna fälls ut igen om du trycker på upplåsningsknappen på fjärrkontrollen till nyckeln två gånger inom ca. 30 sekunder efter att du har tryckt på upplåsningsknappen för att låsa dörrarna och bakluckan.

El-värmd backspegel

För att ta bort imma eller frost från de yttre backspeglarna skall du trycka på strömställaren för bakrutedefrostern.

Indikeringslampan (A) lyser när bakrutedefrostern är påkopplad.

Värmaren stängs av automatiskt efter ca 20 minuter.

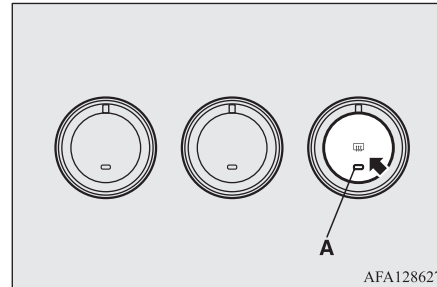
**Startlås**

[Bilar utrustade med fjärrstyrt startsystem]

Information om hur du använder bilar som är utrustade med fjärrstyrt startsystem finns i "Fjärrstyrt startsystem: Motorknapp" på sid 3-13.

[Gäller inte bilar utrustade med fjärrstyrt manöversystem]

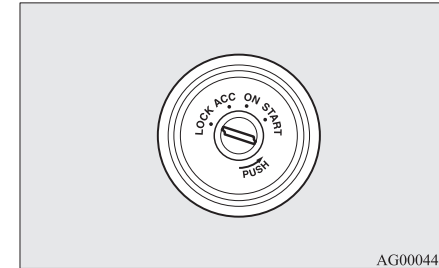
**6****LOCK**

Motorn är avstängd och ratten låst. Tändningsnyckeln kan endast sättas i och tas ur i detta läge.

ACC

Motorn är avstängd men radion och andra elkomponenter kan användas.

ON

Motorn i gång och bilens alla elektriska komponenter kan användas.

Rattlås

START

Startmotorn kopplas in. Släpp nyckeln omedelbart när motorn startar, nyckeln återgår då automatiskt till läge "ON".

OBSERVERA

- Din bil är utrustad med en elektronisk immobilizer (startspärr). För att bilen ska kunna startas måste koden som sändaren i nyckeln skickar ut stämma överens med den kod som finns registrerad i startspärrens dator. Se "Elektronisk immobilizer (Startsystem med stöldskydd)" på sid 3-03.

Funktion för automatisk avstängning av ACC-ström

Efter ca. 30 minuter med tändningslåset i "ACC" stänger funktionen automatiskt av strömmen till ljudanläggningen och andra elektriska funktioner som kan drivas med tändningslåset i det läget.

När tändningslåset vrids från läge "ACC" kommer strömmen tillbaka igen.

OBSERVERA

- Det går att ändra dessa funktioner på följande sätt:

OBSERVERA

- Tiden tills strömmen stängs av kan ändras till cirka 60 minuter.
- Funktionen för automatisk avstängning av ACC-strömmen kan avaktiveras. Mer information kan du få av en auktoriserad MITSUBISHI MOTORS verkstad.

Tag bort startnyckeln så här

1. Ställ väljarspaken i läge "P" (PARKERING) (CVT).
2. Tryck in nyckeln i läge "ACC" och håll den intryckt när du vrider till "LOCK", och ta ur den.

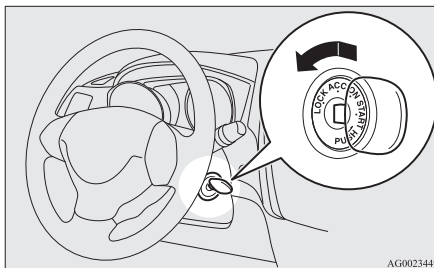

VIKTIGT

- Tag aldrig bort startnyckeln ur startlåset/rattlåset när bilen är i rörelse. Ratten låses och bilen kan inte styras.

VIKTIGT

- Om motorn stannar under körning upphör servohjälpen till bromsarna och det krävs hårdare tryck på bromspedalen vid bromsning. Även servohjälpen till styrningen upphör att fungera varför det krävs större kraft än vanligt att vrida ratten.
- Låt inte nyckeln vara kvar i läge "ON" någon längre stund när motorn inte är i gång - batteriet urladdas.
- Vrid inte nyckeln till läget "START" medan motorn är igång. Det kan leda till att startmotorn skadas.

Rattlås

[Bilar utrustade med fjärrstyrt startsystem]

Information om hur du använder bilar som är utrustade med fjärrstyrt startsystem finns i "Fjärrstyrt startsystem: Rattlås" på sid 3-16.

[Gäller inte bilar utrustade med fjärrstyrt manöversystem]

Att låsa

Tag ur nyckeln i läge "LOCK".
Vrid ratten tills den låses fast.

Att låsa upp

Vrid nyckeln till "ACC" samtidigt som du vrider ratten litet fram och tillbaka.

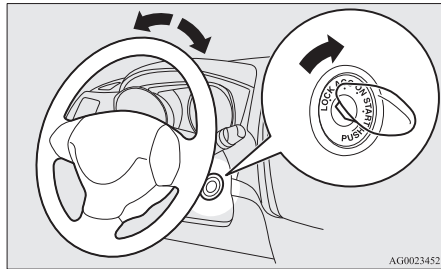

AG0023452

⚠ VIKTIGT

- Tag bort nyckeln när du lämnar bilen. I vissa länder är det förbjudet att lämna kvar nyckeln i en parkerad bil.

Start

Tips för start

- Kör inte startmotorn kontinuerligt längre än 10 sekunder; batteriet kan bli urladdat. Om motorn inte startar, vrid startnyckeln tillbaka till "LOCK", vänta några sekunder och försök igen. Att försöka gång på gång medan startmotorn fortfarande roterar kommer att skada startmekanismen.

⚠ VARNING

- **Kör aldrig motorn i ett stängt garage eller ett dåligt ventilerat utrymme längre tid än det behövs för att köra in eller ut. Kolmonoxid är en osynlig och luktfri gas som kan vara livsfarlig.**

⚠ VIKTIGT

- Försök aldrig starta motorn genom att skjuta eller bogsära bilen.
- Kör inte motorn med högt varvtal och kör inte med hög hastighet innan motorn blivit genomvarm.
- Släpp startnyckeln omedelbart när motorn startat för att undvika skador på startmotorn.

Start av motorn

[Bilar utrustade med fjärrstyrt startsystem]

Information om hur du använder bilar som är utrustade med fjärrstyrt manöversystem finns i "Fjärrstyrt manöversystem: Starta och stoppa motorn" på sid 3-17.

[Utom bilar utrustade med fjärrstyrt manöversystem]

Starta på följande sätt:

1. Sätt i startnyckeln och tag på säkerhetsbältet.
2. Kontrollera att parkeringsbromsen är ansatt.
3. Tryck och håll ned bromspedalen ordentligt med höger fot.
4. Tryck ned kopplingspedalen helt (M/T).
5. På fordon utrustade med M/T, placera växelspaken i läget "N" (Neutral).

6

Auto Stop & Go-system (AS&G)*

På fordon utrustade med CVT, säkerställ att växelväljaren är i läget "P" (PARKERING).

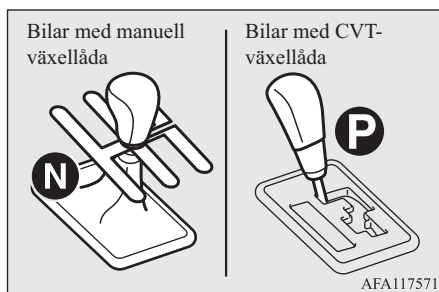

6

OBSERVERA

- På bilar med CVT-växellåda kan inte startmotorn användas om inte växelspaken är i "P" (PARKERING) eller "N" (FRILÄGE). Av säkerhetsskäl bör du starta motorn i "P" (PARKERING) så att hjulen är låsta.

6. När du vridit startnyckeln till "ON" skall du först kontrollera att alla varningslampor fungerar på rätt sätt innan du startar motorn.
7. Vrid tändningslåset till läget "START" utan att trampa på gaspedalen. Släpp tändningslåset när motorn startar.

OBSERVERA

- Mindre oljud kan höras när motorn startar. Dessa försvinner när motorn värms upp.

Vid startsvårigheter

Det kan inträffa att motorn inte startar trots flera försök.

1. Kontrollera att alla elektriska enheter, t.ex. lampor, luftkonditionering och bakrutans elvärme, är avstängda.
2. Tryck ned bromspedalen (CVT) eller kopplingspedalen (M/T), tryck ned gaspedalen halvvägs och försök sedan starta motorn. Släpp gaspedalen så fort motorn startar.
3. Om motorn ändå inte vill starta kan den ha fått för mycket bensen. Tryck ned bromspedalen (CVT) eller kopplingspedalen (M/T), tryck ned gaspedalen helt och försök sedan starta motorn under 5 - 6 sekunder. Vrid tillbaka tändningslåset till läget "LOCK" och släpp gaspedalen. Vänta några sekunder och försök sedan starta motorn igen under 5 - 6 sekunder medan du håller bromspedalen (CVT) eller kopplingspedalen (M/T) nedtryckt. Rör inte gaspedalen. Släpp tändningsnyckeln om motorn startar. Upprepa hela sekvensen om motorn inte startar. Om den ändå inte startar bör du låta kontrollera bilen.

Körning med MIVEC-motor*

MIVEC-motorn styr automatiskt ventiltiderna enligt körförhållandena för maximala motorprestanda.

Auto Stop & Go-system (AS&G)*

Auto Stop & Go-systemet (AS&G) stänger av och startar automatiskt motorn när bilen stannas, t.ex. vid ett trafikljus eller i köer, för att minska avgaser och bränsleförbrukning.

VIKTIGT

- Om bilen står stilla en längre tid eller om du lämnar bilen obebakad, vrid du startnyckeln till läge "LOCK" och trycker på motorknappen för att stänga av motorn.

OBSERVERA

- Om Auto Stop & Go-systemet (AS&G) inte används eller används mindre ofta, kan batterikapaciteten ha minskat. Låt en auktoriserad MITSUBISHI MOTORS-verkstad kontrollera bilen.

Att starta/stänga av AS&G

AS&G-systemet kopplas automatiskt in när du vrider startnyckeln till "ON" eller funktionsläget är i läge ON.

Du kan avaktivera systemet genom att trycka på "AS&G OFF"-knappen. Se "Koppla bort så här" på sid 6-19.

Stannar automatiskt motorn (på fordon utrustade med M/T)

1. Stanna bilen.
Trampa ned bromspedalen och kopplingspedalen och lägg växelspaken i "N" (Friläge).

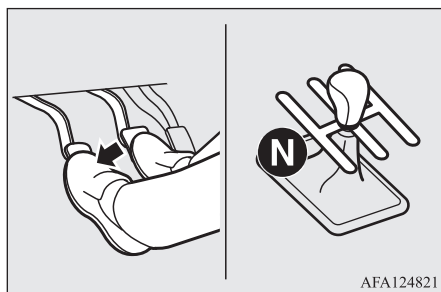

2. Släpp upp kopplingspedalen. "AS&G"-displayen tänds och motorn stängs av automatiskt.

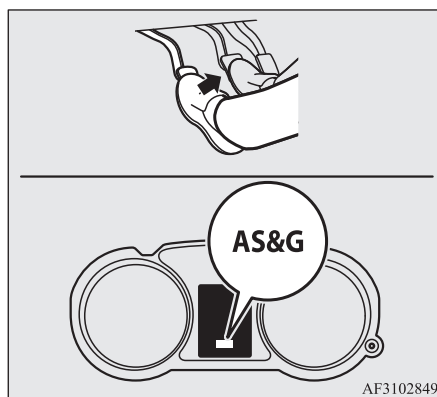

Stannar autatiskt motorn (på fordon utrustade med CVT)

1. Tryck ned bromspedalen under färd för att stanna bilen.

Auto Stop & Go-system (AS&G)*

2. "AS&G"-displayen kommer att aktiveras och motorn kommer att stanna automatiskt när bromspedalen är helt nedtryckt och bilen stannar helt.

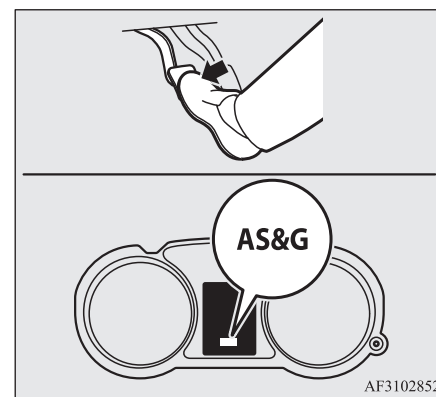

6

OBSERVERA

- När motorn stängs av automatiskt, sker ändringar i körförhållandena. Håll noggrann kontroll på följande.
 - Bromsservon fungerar inte och det krävs större tryck på pedalen. Om bilen är i rörelse, trampa ned bromsen hårdare än vanligt.
 - Den elektriska servostyrningen (EPS) avaktiveras och det blir tyngre att vrida på ratten.

Auto Stop & Go-system (AS&G)*

VIKTIGT

- Tänk på följande när motorn stängts av automatiskt. I annat fall kan en olycka inträffa när motorn startar igen.
 - Trampa inte ned gaspedalen för att varva motorn när bilen står stilla (oavsett om motorn är igång eller avstängd). I annat fall kan en olycka inträffa när motorn startar igen.
 - När motorn har stängts av automatiskt, försök inte att kliva ur fordonet. Eftersom motorn startar om automatiskt när förarsätets bälte lösgörs eller när dörren på förarsidan öppnas, kan en oavsiktlig olycka ske när fordonet försätts i rörelse.
 - På bilar utrustade med manuell växellåda, flytta inte växelspaken till ett annat läge än "N" (Friläge).
Om växelväljaren flyttas till ett annat läge än "N" (Friläge), blinkar "AS&G"-displayen och summern ljuder. Om växelväljaren återförs till läge "N" (Friläge), slutar displayen blinka och summern tystnar. Motorn startar inte om växelväljaren är i ett annat läge än "N" (Friläge).

OBSERVERA

- I följande fall fungerar inte Auto Stop & Go-systemet (AS&G) och motorn stängs inte av automatiskt även om bilen stoppas.
 - Förarens säkerhetsbälte sitter inte fast.
 - Förardörren är öppen

OBSERVERA

- Parkeringsbromsen fungerar (CVT)
- Motorhuvu är öppen.
- Efter att motorn startas om automatiskt har fordonshastigheten inte överskridit cirka 5 km/h.
- Bromspedalen inte är tillräckligt nedtryckt (CVT)
- Bromsservos vakuumtryck är lågt eftersom bromspedalen trampats ned flera gånger eller hårdare än vanligt.
- Parkering i slutning (CVT)
- Efter start av motorn har inte mer än ca 30 sekunder gått.
- När motorn startar automatiskt och bilen stannar igen inom 10 sekunder.
- Växelväljaren är i ett annat läge i "D" (KÖRLÄGE) (CVT)
- Kylvätskans temperatur är låg.
- Omgivningstemperaturen är låg.
- Luftkonditioneringen är igång och passagerarutrymmet har inte kylts ned tillräckligt.
- Lägesomkopplarratten är inställning på fönsterläge.
Se "Borttagning av imma från vindrutan och sidofönstren: För snabb avimning" på sid 7-09.
- När luftkonditioneringen används i AUTO-läge och temperaturratten är inställd på max.värme eller max.kyla (för bilar med automatisk luftkonditionering).

OBSERVERA

- Den elektriska strömförbrukningen är hög, t.ex. när bakrutans avimningsfunktion eller andra elektriska komponenter är igång eller när fläkthastigheten är inställd på hög fart.
- Batteriets spänning eller prestanda är låg.
- Motorvarningslampan lyser eller "AS&G"-displayen blinkar.
- "AS&G"-varningsdisplayen visas (CVT)
- "AS&G"-displayen/-indikatorn lyser (CVT)
- När ratten vrids.
- Vila inte foten på kopplingspedalen under körning på fordon utrustade med manuell växellåda, eftersom att det kommer att identifieras som att kopplingskontakten inte fungerar. "AS&G"-displayen och AS&G-systemet blinkar och fungerar inte.
- Om Auto Stop & Go-systemet (AS&G) är igång samtidigt som luftkonditioneringen, stängs både motorn och luftkonditioneringens kompressor av. Därför kan det hända att vindrutan och dörrfönstren immar igen eftersom bara fläkten är igång.
Om vindrutan och dörrfönstren immar igen ställer du in funktionsväljaren på "AS&G" för att starta om motorn.
→ "Funktionsväljare" på sid 7-03
- Om vindrutan och dörrfönstren immar igen varje gång motorn stängs rekommenderas det att du avaktiverar AS&G-systemet genom att trycka på "Auto Stop & Go (AS&G) OFF"-omkopplaren.
→ "Koppla bort så här" på sid 6-19

OBSERVERA

- Om luftkonditioneringen är igång, ställer du in temperaturratten på ett högre värde för att förlänga tiden som motorn är avstängd.

Startar automatiskt om motorn (på fordon utrustade med manuell växellåda)

Trampa ned kopplingspedalen när växelväljaren är i läge "N" (Friläge). "AS&G"-skärmen slocknar och motorn startas om automatiskt.

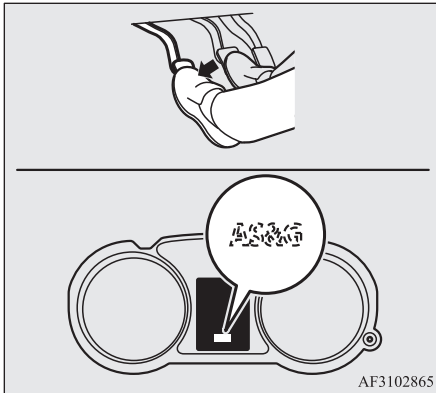
**Starta motorn automatiskt (på fordon utrustade med CVT)**

"AS&G"-displayen kommer att slockna och motorn kommer att startas om automatiskt när bromspedalen släpps.

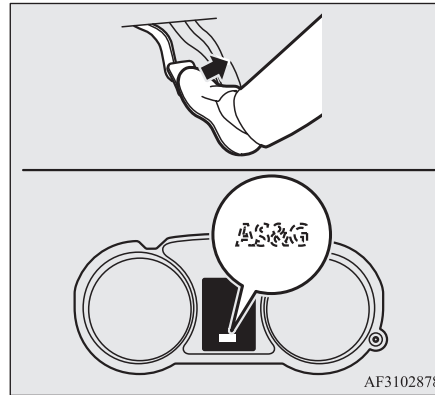
**OBSERVERA**

- Flytta inte växelspaken till någon annan position annan än "N" (Neutral) på fordon med manuell växellåda, frigör inte heller kopplingen medan motorn startar om automatiskt. Startmotorn kommer stanna och motorn kommer inte starta om automatiskt.

OBSERVERA

- Om motorn inte startar automatiskt eller om den stannar, tänds varningslamporna för oljetryck, laddning och motorkontroll. Om det hör sker:

[På fordon utrustade med manuell växellåda] Startar inte motorn ens när kopplingen trampas ned igen. Håll bromspedalen nedtryckt, trampa ned kopplingen helt och vrid tändningslåset till läge "START" eller tryck på motorknappen för att starta motorn.

[På fordon utrustade med CVT-växellåda] Startar inte motorn ens när bromsen släpps upp igen. Och, "AS&G OFF"-displayen blinkar och summern låter.

Håll bromspedalen nedtryckt, flytta växelväljaren till "P" (PARK) och vrid tändningslåset till läge "START" eller tryck på motorknappen för att starta motorn. Efter att motorn startar slutar summern ljuda.

Men "AS&G OFF"-displayen fortsätter att blinka tills dess att tändlåset är i läget "LOCK" (LÅS) eller i driftläget "OFF" (AV).

Se "Starta och stänga av motorn" på sid 3-17 eller "Start" på sid 6-13 för mer information.

Auto Stop & Go-system (AS&G)*

OBSERVERA

- Fordon som är utrustade med CVT har en funktion som förhindrar att fordonet startar oväntat om bilen rullar, m.m. genom att temporärt hålla nere bromsen när motorn startas automatiskt.

Den här funktionen är avaktiverad om växelväljaren inte är inställd på "N" (NEUTRAL).

Medan funktionen är aktiverad kan du höra driftsljud ifrån undersidan av fordonet eller att uppleva en ryckning i bromspedalen.

Det indikerar att systemet inte fungerar på rätt sätt. Det indikerar inte något fel.

6

VIKTIGT

- I följande fall startar motorn automatiskt även om den stängdes av med Auto Stop & Go-systemet (AS&G). Var uppmärksam, i annat fall kan en olycka inträffa när motorn startar.
 - Efter att motorn har stannat, vänta i 3 minuter (CVT)
 - Fordonshastigheten är 3 km/h eller högre när fordonet rullar nedför en sluttning.
 - Bromsservons vakuumtryck är lågt eftersom bromspedalen trampats ned flera gånger eller hårdare än vanligt.
 - Kylvätskans temperatur är låg.
 - Flytta växelväljaren till "R" (BACK) (CVT)
 - När luftkonditioneringen används via luftkonditioneringsknappen.

VIKTIGT

- När luftkonditioneringens förinställda temperatur ändras markant.
- När luftkonditioneringen används i AUTO-läge och temperaturregleringen är inställd på max.värme eller max.kyla (för bilar med automatisk luftkonditionering).
- När luftkonditioneringen är påslagen stiger passagerarutrymmets temperatur och luftkonditioneringens kompressor kopplas in för att sänka temperaturen.
- Lägesomkopplarratten är inställning på fönsterläge.
Se "Borttagning av imma från vindrutan och sidofönstren: För snabb avimning" på sid 7-09.
- Trampa ned gaspedalen (CVT)
- Flytta växelväljaren från "N" (FRILÄGE) till "D" (KÖRLÄGE).
- Den elektriska strömförbrukningen är hög, t.ex. när bakrutans avimningsfunktion eller andra elektriska komponenter är igång eller när fläkthastigheten är inställd på hög fart.
- Batteriets spänning eller prestanda är låg.
- När ratten vrids.
- Förarens bälte lossas.
- Förardörren är öppen

OBSERVERA

- För fordon med manuell växellåda startar inte motorn om automatiskt ens om kopplingspedalen trampas ned om "AS&G OFF"-knappen trycks in för att inaktivera AS&G-systemet medan motorn stängs av automatiskt.
- Om bromspedalen trycks ned hårt och växelväljaren växlar över från "D" (KÖR) till "P" (PARKERING) efter vilket bromspedalen släpps medan motorn automatiskt stoppas, kommer "AS&G"-displayen att blinka och motorn kommer att förbli av.
Tryck ned bromspedalen igen för att starta om motorn automatiskt från detta tillstånd.
Tryck på motorknappen utan att trycka ned bromspedalen om du vill stänga AV driftläget för fordon utrustade med fjärrstyrt nyckelsystem.

OBSERVERA

- Om motorhuven är öppnad när motorn automatiskt stängs av kommer "AS&G"-displayen att blinka, summern kommer att ljuda och motorn kommer inte att starta om automatiskt.

[På fordon utrustade med manuell växellåda]
För att starta om motorn, tryck ner kopplingspedalen medan du tryck ner nere bromspedalen, och vrid sedan om tändningslåset till läget "START" och tryck på motorbrytaren.

[På fordon utrustade med CVT-växellåda]
För växelväljaren till läget "P" (PARK) medan du trycker ned bromspedalen, och vrid sedan tändningslåset till läget "START" eller tryck in motorknappen för att starta motorn. Se "Starta och stänga av motorn" på sid 3-17 eller "Start" på sid 6-13 för mer information.

- När motorn startar automatiskt, kan det hända att ljudvolymen sänks tillfälligt. Det är inget fel.
- När motorn stängs av automatiskt, kan luftkonditioneringen tillfälligt ändra luftvolymen. Det är inget fel.

Koppla bort så här

AS&G-systemet kopplas automatiskt in när du vrider startnyckeln till "ON" eller funktionsläget är i läge ON. Du kan avaktivera systemet genom att trycka på "AS&G OFF"-knappen.

När Auto Stop & Go-systemet (AS&G) är inaktiverat, tänds "AS&G OFF"-displayen. Om du vill återaktivera AS&G-systemet trycker du på AS&G OFF-knappen; displayen kommer att slockna.

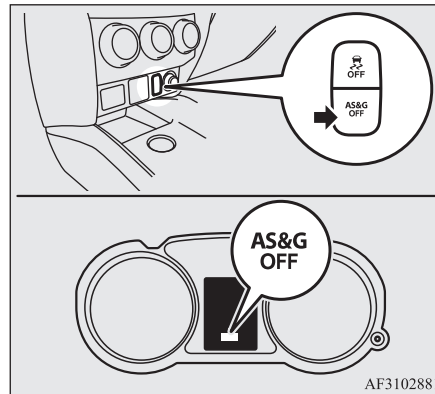

OBSERVERA

- Displayen tänds även några sekunder när tändningslåset vrids till läge "ON" (på) eller funktionsläget ställs i läge ON (på).

Om ^{AS&G OFF}displayen blinkar under körning

Om ^{AS&G OFF}displayen blinkar är det fel på AS&G-systemet och systemet inaktiveras.

Vi rekommenderar att du konsulterar en auktoriserad MITSUBISHI MOTORS-verkstad.

Manuell växellåda*

Växlingsschemat visas på växelspaksknoppen. Trampa alltid ned kopplingspedalen så långt det går vid växling. För att starta, tryck ner kopplingspedalen hela vägen ner och växla till 1:ans växel eller läge "R" (Back), och använd växelspaken långsamt. Släpp sedan kopplingspedalen gradvis medan du möter med gaspedalen.

6

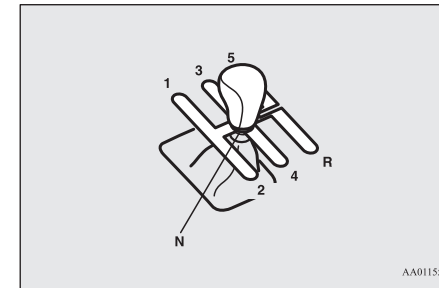

VIKTIGT

- Lägg inte i backväxeln medan bilen rör sig framåt. Om du gör det kan växellådan skadas.

Manuell växellåda*

VIKTIGT

- Låt inte vänsterfoten vila på kopplingspedalen under körning - följderna kan bli att kopplingen slits ut i förtid eller skadas.
- Rulla inte med växelspaken i läge "N" (friläge).
- Använd inte växelspaken som avlastningsför armen eftersom det kan slita ut växelgafflarna.

6

OBSERVERA

- I kallt väder kan växling vara litet svårt tills oljan i växellådan hunnit värmas upp. Detta är normalt och skadar inte växellådan.
- Om det är svårt att växla till 1:ans växel, tryck ner kopplingspedalen igen; växlingen kommer då att bli enklare att utföra.
- Växellägesindikatorn (om sådan finns) visar de rekommenderade växlingspunkterna för bränsleekonomisk körning. Den visar "SHIFT" när uppväxling rekommenderas och "SHIFT" när nedväxling rekommenderas.

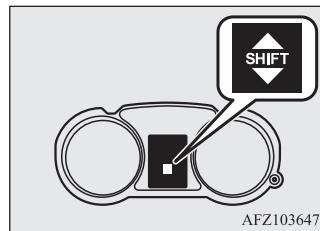

Flytta växelspaken till "R" (Back)

För att växla till "R" (Back) från 5:an måste du först föra växelspaken till "N" (Friläge) och sedan föra den till "R" (Back).

Möjlig hastighet

Undvik att växla ned vid hög hastighet eftersom detta kan orsaka för högt motorvarvtal (visaren på varvräknaren når det röda fältet) med motorskador som följd.

Växlingspunkt	Max. hastighet	
	1600-modeller	2000-modeller
1 ^a växel	45 km/h	50 km/h
2 ^a växel	90 km/h	105 km/h
3 ^e växel	135 km/h	155 km/h
4 ^e växel	180 km/h	190 km/h

6

Använd den 5:e växeln när så är möjligt och lämpligt för att få bästa möjliga bränsleekonomi.

Automatisk växellåda INVECS-III 6CVT (Intelligent & Innovative Vehicle Electronic Control System III)*

CVT ändrar automatiskt och kontinuerligt utväxlingen beroende på väg- och körförhållanden. Det bidrar till en mjuk körning med utmärkt bränsleekonomi.

Om ditt fordon är utrustat med växelpaddlar kan du växla upp och ner manuellt. Se "Sportläge" på sid 6-25.

Växelväljarens olika lägen

CVT-växellådan väljer automatiskt ett optimalt utväxlingsförhållande beroende på bilens hastighet och gaspedalens läge.

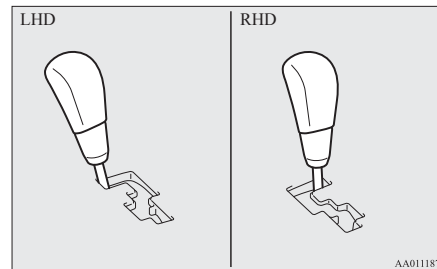

Förutom för fordon med växelpaddlar

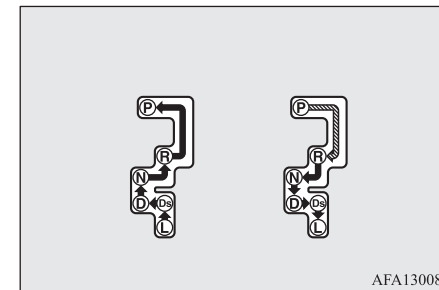

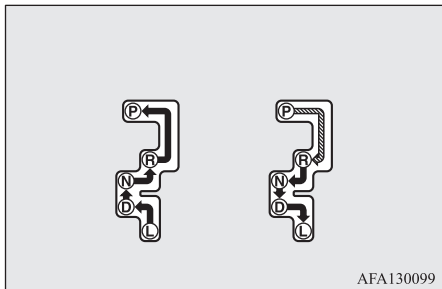

Fordon med växelpaddlar (typ 1)

6

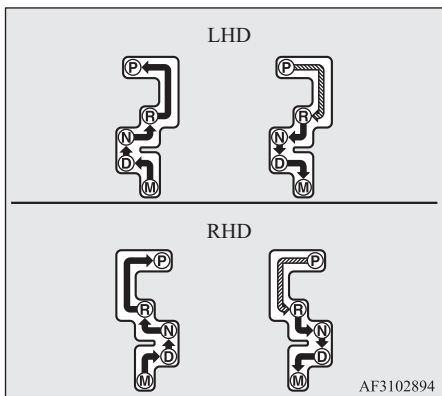

Fordon med växelpaddlar (typ 2)



	Tryck på bromspedalen och flytta växelväljaren genom spåret.
	Flytta växelväljaren i något av spårren.

VARNING

- Trampa alltid ned bromspedalen när du ändrar väljarspaken till ett annat läge från läge "P" (PARKERING) eller "N" (FRILÄGE).
Sätt aldrig foten på gaspedalen när du flyttar växelväljaren från "P" (PARKERING) till "N" (FRILÄGE).

OBSERVERA

- För att undvika felaktiga växlingar skall du alltid flytta växelväljaren med en bestämd rörelse till varje växelläge och stanna där ett kort moment. Kontrollera alltid läget på växelväljardisplayen efter att ha flyttat väljarspaken.
- Om du inte håller ned bromspedalen gör ett växelväljarlås att växelväljaren inte kan flyttas från "P" (PARKERING).

När växelspaken inte kan flyttas från läge "P" (PARKERING)

När växelväljaren inte kan flyttas från läge "P" (PARKERING) till ett annat läge, medan bromspedalen trampas ned och tändningslåset eller funktionslåset är i läge ON, kan batteriet vara urladdat eller så kan det vara fel på växelspärremekanismen. Låt genast en auktoriserad MITSUBISHI MOTORS verkstad kontrollera bilen.

Om du behöver flytta bilen ställer du växelväljaren i följande läge.

För vänsterstyrda bilar

1. Kontrollera att parkeringsbromsen är ansatt.
2. Stäng av motorn om den är igång.
3. Stick in en spårskruvmejsel med spetsen täckt av en tygbit i spåret (A) på kåpan. Bänd försiktigt för att ta bort kåpan.

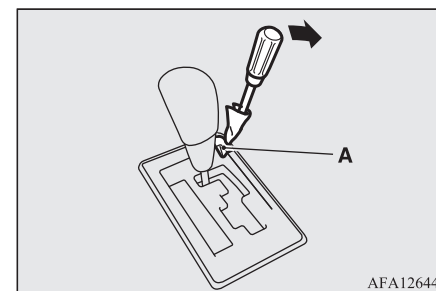

4. Trampa på bromspedalen med högra foten.
5. Stick in en spårskruvmejsel i växelspärrens frigöringshål (B). Sätt växelspaken i läge "N" (FRILÄGE) och tryck mejseln nedåt.

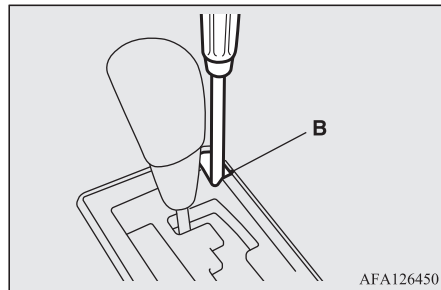

För högerstyrda bilar

1. Kontrollera att parkeringsbromsen är ansatt.
2. Stäng av motorn om den är igång.
3. Trampa på bromspedalen med högra foten.

4. Stick in en spårskruvmejsel i växelspärrens frigöringshål (A). Ställ växelväljaren i läge "N" (FRILÄGE) och tryck mejseln nedåt.

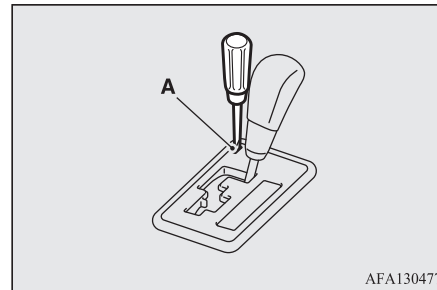

Visning av växelväljarläge

När tänd-låset är växlat till "ON"-position eller när driftsläget är PÅ, visas positionen för växelväljaren på multiinformations displayen

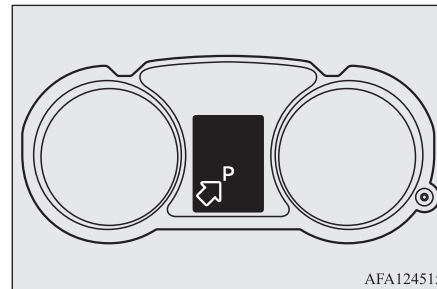

När växelväljarens positionsdisplay blinkar

⚠ VARNING

- För att undvika att fordonet rör sig oavsiktligt, håll nere bromspedalen med din högra fot, och tryck inte ner gaspedalen, medan växelväljarens positionsdisplay blinkar.

Om den omgivande temperaturen är låg kan växelväljarens positionsdisplay på multiinformationsdisplayen blinka när växelväljaren förs till något av lägena "D" (KÖRLÄGE), "Ds" (NEDVÄXLING OCH SPORTIG KÖRNING), "L" (LÅG), M (MANUELL) eller "R" (BACK) direkt efter att motorn startats. Detta indikerar att transmissionen kräver uppvärmning.

Medan displayen blinkar kommer fordonet inte att röra sig, eftersom transmissionen kopplar ur tills dess uppvärmningen är genomförd, även om växelväljaren är placerad position "D", "Ds", "L", "M" eller "R".

Utför följande när växelväljarens positionsdisplay blinkar:

1. Tryck ner bromspedalen med din högra fot och placera växelväljaren i positionen "N" (NEUTRAL) i flera sekunder.

2. Håll bromspedalen nedtryckt och placera sedan växelväljaren i position "D" (KÖRLÄGE), "Ds" (NEDVÄXLING OCH SPORTIG KÖRNING), "L" (LÅG), "M" (MANUELL) eller "R" (BACK). Om växelväljarens positionsdisplay slutar blinka är uppvärmningen genomförd och transmissionen kommer fungera normalt.

6

3. Om displayen fortfarande blinkar, repetera steg 1 och 2 som anges ovan.

OBSERVERA

- Medan växelväljarens positionsdisplay blinkar kommer en summer att låta intermittent.

Växelväljarens lägen

"P" PARKERING

I detta läge är kraftöverföringen spärrad så att bilen inte kan röra sig. Motorn kan startas i detta läge.

"R" BACK

Detta läge är för back.

VIKTIGT

- Växla aldrig till läge "P" (PARKERING) eller "R" (BACK) när bilen är i rörelse för att undvika skador i växellådan.

"N" FRILÄGE

I detta läge är kraftöverföringen frikopplad. Det är samma som det neutrala läget på en manuell växellåda och bör endast användas när fordonet står stilla under en längre tid under körning, t.ex. i en trafikstockning.

VARNING

- Flytta aldrig växelväljaren till läge "N" (FRILÄGE) under körning. En allvarlig olycka kan inträffa om du av misstag råkar flytta växelväljaren till "P" (PARKERING) eller "R" (BACK) eller också förlorar du möjligheten till motorbromsning.
- I en brant backe skall motorn startas med växelväljaren i läge "P" (PARKERING) och inte i läge "N" (FRILÄGE).
- Håll alltid en fot på bromsen för att förhindra att fordonet rullar när växelspaken är i läget "N" (FRILÄGE) eller när du växlar till eller från "N" (FRILÄGE).

"D" KÖRLÄGE

Det här läget används för vanlig stads- och landsvägskörning. Växellådan ändrar automatiskt och kontinuerligt utväxlingen beroende på väg- och körförhållanden.

VIKTIGT

- Växla aldrig till läge "D" (KÖRLÄGE) eller från "R" (BACK) när bilen är i rörelse för att undvika skador i växellådan.

"Ds" NEDVÄXLING OCH SPORTIG KÖRNING*

Använd när motorbroms behövs eller för kraftfull sportig körning. Gäller inte för fordon som är utrustade med växelpaddlar.

"L" LÅGVÄXEL*

Detta läge är avsett för att köra uppför väldigt branta backar och för motorbromsning i låga hastigheter vid körning i nedförsbackar. Gäller inte för fordon som är utrustade med växelpaddlar eller växelpaddlar (typ 1).

⚠ VARNING

- Detta läge kan användas för att få maximal motorbromsning. Var försiktig så att du inte av misstag ställer väljaren i "L" (lågväxel). Plötslig motorbromsning kan göra att däcken slirar. Välj detta läge med hänsyn till vägförhållanden och bilens hastighet.

"M" MANUELL*

Använd detta läge när du väljer sportläget för fordon som är utrustade med växelpaddlar (typ 2).

Sportläge (för bilar utrustade med växelpaddlar)

Sport-läget kan väljas enligt följande:

- När bilen står stilla eller körs med växelväljaren i "D" (KÖRLÄGE) drar du en av växelpaddlarna mot dig.
- Ställ växelväljaren i läge "M" (MANUELL).

I sportläget kan man växla snabbt genom att använda växelpaddeln.

Till skillnad mot en manuell växellåda går det i "Sports Mode" att växla med gaspedalen helt nedtryckt.

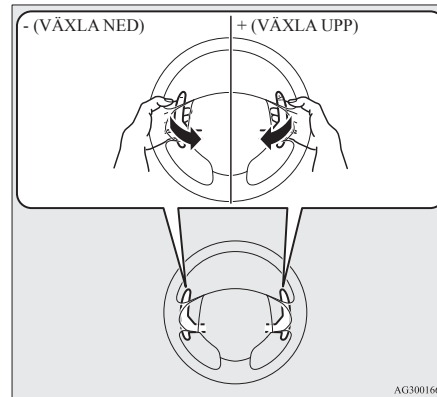

+ (VÄXLA UPP)

Transmissionen växlar upp en gång per tryckning.

- (VÄXLA NED)

Transmissionen växlar ned en gång per tryckning.

När du vill återgå till "D" (KÖRLÄGE) och växelväljaren står i läget "D" (KÖRLÄGE) drar du växelpaddeln på +-sidan (VÄXLA UPP) mot dig i mer än 2 sek.

När du vill återgå till "D" (KÖRLÄGE) och växelväljaren står i läge "M" (MANUELL) flyttar du växelväljaren till läge "D" (KÖRLÄGE).

När du återgår till "D" (körläge) ändras väljarspakslägets display till läge "D" (KÖRLÄGE).

⚠ VIKTIGT

- I sportläge måste föraren växla upp när det behövs och se till att hålla motorvarvtalet under den röda zonen.
- Upprepad kontinuerlig användning av växelpaddlarna växlar kontinuerligt växelläge.
- Använd inte vänster och höger växelpaddel samtidigt. Det kan leda till att en oönskad växel läggs i.

📖 OBSERVERA

- Uppväxlingar ske automatiskt i sportläge när motorns varvtal närmar sig varvräknarens röda gräns (det rödfärgade området i varvräknaren).
- I "Sportläge" kan bara de 6 framväxlarna väljas. För att backa eller parkera bilen måste växelväljaren föras till "R" (BACK) resp. "P" (PARKERING).
- För att bibehålla goda köregenskaper, kan växellådan vägra en uppväxling trots att du växlar upp med paddeln med "+" (VÄXLA UPP) vid vissa hastigheter. Dessutom kan det hända att växellådan vägrar att växla ned när du växlar ned med väljarspaken med "-" (VÄXLA NED) i vissa hastigheter för att förhindra övervarning av motorn. När detta inträffar ljuder en summer som en indikation på att ingen nedväxling kommer att ske.

OBSERVERA

- I sportläget sker nedväxlingarna automatiskt medan bilen saktar ned. Innan bilen stannar läggs 1:an in automatiskt.
- När du kör i sportläget med växelväljaren i läge "D" (KÖRLÄGE) återgår bilen automatiskt till "D" (KÖRLÄGE) när du stannar bilen.
- När växelväljaren står i läget "M" (MANUELL) återgår bilen inte till "D" (KÖRLÄGE) även om fordonet stannas.
- När växelväljaren är i läget "L" (LÅG) kommer inte sport-läget att väljas även om du använder växelpaddeln.
- När växelväljaren är i "D" (KÖRLÄGE) och sportläget är valt eller när växelväljaren är i läget "M" (MANUELL), kommer växelindikatorn (i förekommande fall) att visa rekommenderade växlingspunkter för en bränsleeffektiv körning. Den visar "SHIFT" när en uppväxling rekommenderas.

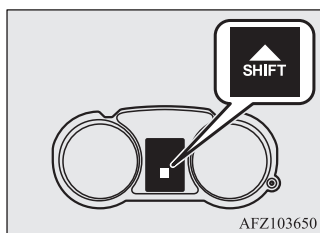

6

Sportlägesdisplay

I sportläget visas det aktuella valda läget på multiinformationsdisplayen.

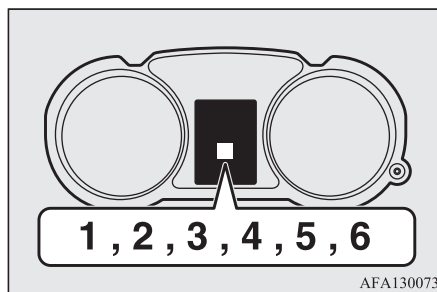

OBSERVERA

- Växelpaddlarna kanske inte fungerar korrekt om det valda läget blinkar på multiinformationsdisplayen när växelväljaren är i läget "M" (MANUELL).
I det här fallet ska du flytta växelväljaren till läget "D" (KÖRLÄGE) för att fortsätta köra. Låt kontrollera bilen hos en auktoriserad MITSUBISHI MOTORS-serviceverkstad snarast möjligt.

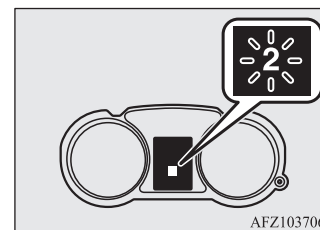



När ett fel uppstår i CVT-växellådan





eller



När varningsdisplayen visas

Det kan ha uppstått ett systemfel om -varningen eller -varningen visas på informationsskärmen på multiinformationsdisplayen.

VIKTIGT

- Om en felfunktion inträffar i CVT-lådan under körning visas varningsdisplayen  eller  på informationsskärmen i informationsdisplayen.

I så fall gör du på följande sätt:

När -varningen visas

CVT-vätskan har överhettats. Motorstyrningen kan aktiveras för att sänka CVT-vätskans temperatur, vilket gör att motorns varvtal och bilens hastighet minskar. I så fall gör du på något av följande sätt.

- Sänk farten.
- Stanna bilen på en säker plats, sätt väljarspaken i läge "P" (PARKERING) och öppna motorhuven med motorn igång för att tillåta att motorn svalnar.

Efter en stund kontrollerar du att -varningen inte längre visas. Det är säkert att fortsätta köra när meddelandet inte längre visas. Om varningsdisplayen visas hela tiden eller visas ofta, rekommenderar vi att du låter kontrollera bilen omedelbart.

När -varningen visas

Det kan hända att något oväntat sker i CVT-lådan som orsakar att en säkerhetsanordning aktiveras. Vi rekommenderar att du låter kontrollera din bil omgående.

Användning av CVT-växellådan

VIKTIGT

- Innan du väljer ett läge med motorn igång och bilen stillastående ska du trycka ned bromspedalen helt för att förhindra att bilen börjar rulla. Bilen rör sig så fort CVT-växellådan kopplas in, särskilt om motorvarvet är högt eller när luftkonditioneringen används. Släpp endast bromspedalen när du är klar att köra iväg.
- Trampa alltid på bromspedalen med högra foten. Användning av den vänstra foten kan fördröja förarens rörelse i en nödsituation.
- För att förhindra en plötslig acceleration, skall du aldrig varva upp motorn under växling från "P" (PARKERING) eller "N" (FRILÄGE).
- Att trampa på gaspedalen samtidigt som den andra foten vilar på bromspedalen kommer att försämra bromsarnas effektivitet och kan leda till utslitning av bromsplattorna i förtid.

VIKTIGT

- Använd växelväljaren i rätt läge utifrån kör-förhållandena.

Rulla aldrig baklänges nedför en backe med växelväljaren i lägena "D" (KÖRLÄGE), "Ds" (NEDVÄXLING OCH SPORTIG KÖRNING), "L" (LÅG) eller "M" (MANUELL) eller rulla framåt med växelväljaren i läget "R" (BACK).

Motorn kan stanna och det gör det plötsligt svårare att trampa ned bromspedalen och vrida på ratten vilket kan leda till en olycka.

- Rusa inte motorn med bromspedalen nedtryckt när bilen står stilla.

Det kan skada CVT-växellådan.

Om du trampar ned gaspedalen samtidigt som du håller ned bromspedalen med väljarspaken i läge "D" (KÖRLÄGE) kan det dessutom hända att motorvarvtalen inte stiger lika högt som när samma procedur utförs med väljarspaken i läge "N" (FRILÄGE).

6

Acceleration vid omkörning

För att få extra kraftig acceleration i läge "D" (KÖRLÄGE) skall du trampa ned gaspedalen ända till golvet. CVT-växellådan växlar ned automatiskt.

OBSERVERA

- I "sportläge" sker ingen nedväxling när gaspedalen trycks ned ända till golvet.

Körning uppför/nedför

KÖRNING UPPFÖR

Växellådan förhindrar onödiga uppväxlingar, även om gaspedalen släpps, för att körningen ska bli smidig.

KÖRNING NEDFÖR

6

Beroende på förhållanden kan växellådan automatiskt växla till en lägre växel för att förstärka motorbromsen. Det kan minska behovet av att bromsa med bromspedalen.

Stillastående

I korta vänteperioder, såsom vid trafiksignaler, kan bilen lämnas i ett väljarspaksläge och hållas stilla med fotbromsen.

För längre vänteperioder med motorn igång, ställer du växelväljaren i läge "N" (FRILÅGE) och drar åt handbromsen, samtidigt som du håller bilen stilla med färdbromsen.

⚠ VIKTIGT

- Låt aldrig bilen stå stilla i CVT-läget i en backe med gaspedalen i; lägg alltid i parkeringsbromsen och/eller fotbromsen.

Parkering

För att parkera bilen skall du först stanna bilen helt och dra till parkeringsbromsen hårt och sedan flytta växelväljaren till "P" (PARKERING).

Om du ska lämna bilen utan uppsyn ska du alltid stänga av motorn och ta med dig nyckeln.

📖 OBSERVERA

- I en backe skall du först dra till parkeringsbromsen innan du för växelväljaren till "P" (PARKERING). Om du flyttar växelväljaren till "P" (PARKERING) innan du drar till parkeringsbromsen, kan det bli svårt att flytta växelväljaren från "P" (PARKERING) nästa gång du skall köra bilen, det kommer då att krävas stor kraft för att flytta växelväljaren från "P" (PARKERING).

När CVT-växellådan inte ändrar hastighet

Om växellådan inte växlar under körning eller om bilen inte accelererar tillräckligt snabbt vid start i en uppførsbacke, kan det bero på att något ovanligt inträffat i växellådan som gjort att ett säkerhetssystem aktiverats. Vi rekommenderar att du låter kontrollera din bil omgående.

Elektroniskt styrt 4WD-system*

Det elektroniskt styrda 4WD-systemet är ett fyrhjulsdrevningssystem som gör det möjligt att välja mellan tre körlägen via en omkopplare, utifrån körförhållandena.

Följande körlägen är tillgängliga.

Körläge	Funktion
2WD	Det här läget lämpar sig för ekonomisk körning på vanliga torra vägar och motorvägar. Körning med framhjulsdrift.
4WD AUTO	Standardläget. Det här läget är för automatisk styrning av fördelningen av drivmomentet till att fyra hjul utifrån körförhållandena.

Körläge	Funktion
4WD LOCK	Det här läget är avsett för körning i halt väglag, t.ex. på snötäckta vägar eller på sand. Den stora mängd drivmoment som skickas till bak-hjulen gör det lättare att komma loss från hala områden och kraftfull körning är möjligt över alla områden.

Körning med 4-hjulsdrivning kräver speciell körteknik.

Läs noga "4-hjulsdrivning" på sid 6-30 och kör alltid på ett säkert sätt.

OBSERVERA

- Körläget övergår till "4WD AUTO" när du startar tändningen eller driftsläget. För vissa modeller bibehålls körläget även om du stänger av tändningen eller driftsläget.

Körlägesväljare

Du kan byta körläge genom att trycka på körlägesväljaren när tändningslåset eller funktionsläget är i läge ON.

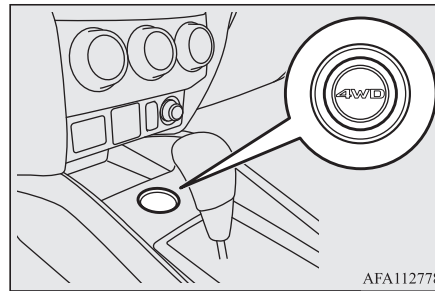



Genom att trycka på körlägesväljaren ändrar du körläge i ordningen "2WD", "4WD AUTO" och "4WD LOCK".

Körläget visas som en avbrottsdisplay på informationsskärmen i multiinformationsdisplayen när du byter körläge.

Efter några sekunder växlar informationsskärmen tillbaka till den tidigare skärmbilden.

Körläge	Skärm
2WD	

OGAW20E3

Körläge	Skärm
4WD AUTO	
4WD LOCK	

VIKTIGT

- Flytta inte körlägesväljaren när framhjulen spinner på snöiga vägar eller i liknande förhållanden. Bilen kan dra åt ett oväntat håll.
- Om du kör i "4WD LOCK"-läget på torra asfaltsvägar får du högre bränsleförbrukning, buller och ljud.
- Kör inte i läget "2WD" (tvåhjulsdraft) om hjulen spinner. Det kan generera värme i drivlinans komponenter.

OBSERVERA

- Även om ett körläge annat än "4WD AUTO" har valts innan tändningen vridits till positionen "LÅST" eller driftsläget placeras i läget OFF, kommer körläget att ställas till "4WD AUTO" när tändningslåset vrids i läget "ON" eller driftsläget är i läget ON igen. Dock bibehålls körläget för vissa modeller även om du stänger av tändningen eller driftsläget.

6

4-hjulsdrivning

OBSERVERA

- Du kan växla köräge under körning eller när bilen står stilla.

Körlägesindikator

**4WD
LOCK**

6

Indikeringslampan tänds normalt när tändningslåset vrids till läge "ON" eller funktionsläget ställs i ON. Därefter visas körläget under några sekunder när motorn har startat.

Körläge	Körlägesindikator	
	"4WD"-indikator	"LOCK"-indikator
2WD	OFF	OFF
4WD AUTO	ON	OFF
4WD LOCK	ON	ON

VIKTIGT

- Om den valda körlägesindikatorn blinkar, växlar bilen automatiskt till framhjulsdrift för att skydda drivlinans komponenter och det går inte längre att välja körläge med körlägesväljaren. Varningsdisplayen visas också på informationsskärmen på multiinformationsdisplayen. Minska hastigheten och om indikatorn försvinner efter en stund kan du fortsätta köra som tidigare.

4WD SYSTEM
OVERHEATING
SLOW DOWN

- Om varningsdisplayen på informationsskärmen på multiinformationsdisplayen visas, har ett problem uppstått i det elektroniskt styrda 4WD-systemet och säkerhetsenhetsen har aktiverats. Låt en auktoriserad MITSUBISHI MOTORS-verkstad kontrollera bilen omgående.

4WD SYSTEM
SERVICE REQUIRED

VIKTIGT

- Alla däcken skall vara av samma dimension, av samma typ och från samma tillverkare, och de får inte vara olika mycket slitna. Om du använder däck med olika storlek, typ, märke eller slitage kan det leda till att körläget läses i läget "4WD AUTO" eller att indikeringarna "4WD" och "LOCK" blinkar växelvis, för att skydda drivsystemets komponenter.

4-hjulsdrivning

Din bil är huvudsakligen avsedd för körning på goda vägar.

Den unika fyrhjulsdriften gör dock att du då och då kan köra på grusvägar, till campingplatser, picknickställen och liknande platser.

Detta ger inte bara bättre egenskaper på torra, permanentade vägar utan ger också bättre dragkraft vid körning på hala, våta eller snötäckta vägar och då bilen fastnat i lera eller snö.

Men det är inte lämpligt för hård off-road körning eller körning med släp under svåra förhållanden.

Det är särskilt viktigt att notera att fyrhjulsdriften eventuellt inte ger tillräcklig baktagningsförmåga och motorbroms i branta sluttningar. Du bör därför undvika att köra på brant sluttande underlag.

Du måste även vara försiktig när du kör på sand och lera och när du kör genom vatten, eftersom väggreppet eventuellt inte är tillräckligt bra under vissa förhållanden. Undvik att köra där däcken kan sjunka ned i djup sand eller lera.

VARNING

- **Lita inte för mycket på 4-hjulsdrivningen.** Även en bil med 4-hjulsdrivning har systemet begränsningar beträffande förmågan att bibehålla kontrollen och dragkraften. Oförsiktig körning kan leda till olyckor. Kör alltid försiktigt och med hänsyn till vägens kondition.
- **Felaktig hantering av denna bil, på eller vid sidan av vägbanan, kan leda till en olycka eller vältning varvid du och dina passagerare kan få allvarliga eller dödliga skador.**
 - Följ alla instruktioner och råd i denna instruktionsbok.
 - Håll nere farten och kör inte fortare än vad omständigheterna tillåter.

OBSERVERA

- Körning på dåliga vägar kan gå mycket hårt åt bilen. Innan du lämnar asfalten, skall du kontrollera att allt underhåll och all service enligt serviceschemat utförts, och du skall ha inspekterat bilen. Ägna speciell uppmärksamhet åt däckens kondition, och kontrollera lufttrycket i däcken.

OBSERVERA

- MITSUBISHI MOTORS ansvarar inte för eventuella skador orsakade av felaktig och försumlig användning av bilen. All användning av bilen beror på förarens och andra delaktiga parterers kunskaper och erfarenhet. Alla avvikelser från de rekommenderade instruktionerna ovan sker på egen risk.
- Lägg märke till att den bromssträcka som krävs för en fyrhjuldriven bil skiljer sig mycket lite från en tvåhjuldriven bil. Vid körning på snötäckt väg eller på hal, lerig vägbanan, skall du alltid hålla tillräckligt säkerhetsavstånd mellan din bil och den som kör framför dig.
- Du bör ha en upprätt körställning. Justera därför sätet så att du sitter på ett sätt som underlättar hanteringen av ratt och pedaler. Använd alltid säkerhetsbälte.
- Efter körning på dåliga vägar skall du kontrollera alla delar av bilen och tvätta noggrant med vatten. Se "Kontroll och underhåll efter körning på dåliga vägar" och "Underhåll".

VIKTIGT

- När du väljer körläget "4WD LOCK" för körning på torra, asfalterade vägar ökar bränsleförbrukningen och eventuellt ljud- och vibrationsnivån.

Körning i tvära svängar

Kurvtagning i "4WD LOCK"-läge i låga hastigheter kan göra att styrningen upplevs som om man bromsade något. Detta kallas indirekt bromsning i tvära kurvor och beror på att alla fyra hjulen har olika avstånd från kurvans centrum. Fenomenet är typiskt för 4-hjulsdrivna bilar. Om detta inträffar kan du antingen rätta upp ratten, eller växla till körläge "2WD" eller "4WD AUTO".

På snö och is

Ställ in körlägesväljaren på läge "4WD AUTO" eller "4WD LOCK" utifrån vägens förhållanden och öka sedan gaspedalet stegvis för en mjuk start.

OBSERVERA

- Användning av snödäck rekommenderas.
- Håll säkert avstånd mellan bilarna, undvik plötsliga bromsningar och bromsa med motorn (växla ned).

VIKTIGT

- Undvik plötslig inbromsning, snabb acceleration och snabba ratt rörelser. Bilen kan börjas sladda och du kan förlora kontrollen över den.

Kontroll och underhåll efter körning på dåliga vägar

Körning på sandiga eller leriga vägar

Ställ in kör lägesväljaren på läge "4WD LOCK" och öka sedan gaspådraget stegvis för en mjuk start. Håll trycket på gaspedalen så konstant som möjligt och kör sakta.

6

⚠ VIKTIGT

- Pressa inte bilen hårt och kör inte vårdslöst i lös sand. Jämfört med körning på vanliga vägar utsätts motor och andra komponenter i drivsystemet för stora påfrestningar vid körning på sand och lera. Det kan leda till olyckor.
- Om symbolen för kylarvätskans temperatur, , visas på informationsdisplayen, eller om motorn plötsligt tappar effekt under körning, bör du omedelbart parkera bilen på en säker plats.
Se "Överhettad motor" på sid 8-04 för mer information om vidta sedan nödvändiga åtgärder.

⚠ VARNING

- När du försöker att "gunga" loss en bil som har fastnat, skall du kontrollera att ingen står nära och att området runt bilen är fritt. Den gungande rörelsen kan göra att bilen plötsligt rycker framåt eller bakåt, och orsakar personskador eller andra skador.

📖 OBSERVERA

- Undvik häftig inbromsning, snabb acceleration och tvär kurvtagning, eftersom sådana åtgärder kan medföra att bilen fastnar.
- Om bilen fastnat i snö, lera eller lös sand kan den ofta "gungas" loss. Lägg växels i D (KÖRLÄGE) och läge "R" (BACKEN) samtidigt som du trycker lätt på gaspedalen.
- Körning på grusvägar kan orsaka rost på bilen. Tvätta bilen noggrant så fort som möjligt efter sådan körning.

Körning uppför/nedför branta backar

Bilen ger kanske inte tillräckligt goda egenskaper i körning i uppförbackar eller i branta nedförbackar. Undvik körning i branta sluttningar trots att bilen är fyrhjulsdriven.

Körning i vatten

Om el-systemet blir vått kan det bli omöjligt att köra vidare; undvik därför att köra i vatten om det inte är absolut nödvändigt. Om det är omöjligt att undvika körning i vatten skall du göra så här:

Kontrollera hur djupt vattnet är och kontrollera terrängen innan du försöker dig på att köra genom vattnet. Kör sakta så att du undviker att mycket vatten stänker upp.

⚠ VIKTIGT

- Kör aldrig i vatten som är så djupt att det går upp till hjulnaven, axlarna eller avgasröret. Andra inte läge på väljarspaken när du kör genom vatten.
Ofta återkommande körning i vatten kan allvarligt inverka på bilens livslängd; vi rekommenderar att du vidtar erforderliga åtgärder för att preparera, inspektera och reparera bilen.
- Efter körning genom vatten bör du kontrollera att bromsarna fungerar ordentligt genom att trampa på bromspedalen. Om bromsarna är våta och inte fungerar riktigt, skall du torka dem genom att köra sakta med bromspedalen lätt nedtryckt. Kontrollera alla delar av bilen mycket noga.

Kontroll och underhåll efter körning på dåliga vägar

Efter att bilen körts under svåra vägförhållanden skall du genomföra följande kontroll och underhållsarbete:

- Kontrollera att bilen inte skadats av sten, grus, etc.
- Tvätta bilen noga med vatten.
Kör bilen sakta med bromspedalen lätt nedtryckt för att torka bromsarna. Om bromsarna därefter inte fungerar riktigt, rekommenderar vi att du låter kontrollera bromsarna så snart som möjligt.

- Tag bort insekter, torrt gräs, etc. som täpper till kylaren.
- Efter att du kört i vatten skall du kontrollera oljan i motorn, växellådan och differentialen. Om oljan eller fettets förorenats av vattnet ser det grumligt ut och måste bytas mot ny olja eller nytt fett.
- Kontrollera bilen invändigt. Om vatten trängt in måste mattor, etc. torkas.
- Kontrollera strålkastarna. Om det finns vatten i strålkastarna rekommenderar vi att du tömmer dem på vatten.

Försiktighet vid körning av 4-hjulsdrivna bilar

Däck och fälgar

Eftersom drivningen sker på alla fyra hjulen påverkas bilens uppförande kraftigt av däckens kondition vid 4-hjulsdrift.

Håll noggrann kontroll på däckens kondition.

- Montera bara specificerade däck på alla fyra hjulen. Se "Däck och fälgar" på sid 11-09.
- Kontrollera att alla fyra däcken och hjulen är av samma storlek och typ. Vid byte av ett däck måste därför alla däck bytas samtidigt.

- Däcken ska skiftas så snart en skillnad i förslitning kan märkas mellan fram- och bakdäcken.

Du kan inte förvänta dig goda prestanda om det är skillnad i förslitningen mellan däcken. Se "Omflyttning av däcken" på sid 10-12.

- Kontrollera lufttrycket i däcken regelbundet.

⚠ VIKTIGT

- Alla däcken skall vara av samma dimension, av samma typ och från samma tillverkare, och de får inte vara olika mycket slitna. Användning av däck med olika dimension, av olika typ och fabrikat eller med olika förslitning kommer att öka differentialoljans temperatur med eventuella skador på drivsystemet som följd. Dessutom kommer kraftöverföringen att utsättas för extrem belastning, som kan leda till oljeläckage, skärning av komponenter eller andra allvarliga skador.

Bogsering

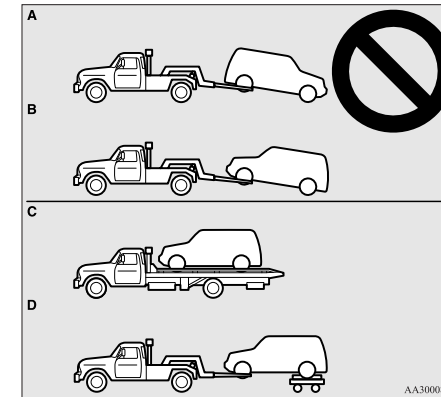

6

⚠ VIKTIGT

- Bogsera aldrig fyrhjulsdrivna bilar med fram- eller bakhjulen på marken (typ A eller typ B) enligt bilden. Detta kan resultera i skador i drivsystemet eller instabil bogsering. Om du bogserar fyrhjulsdrivna bilar använder du utrustning av typ C eller typ D.
- Bilen ska inte bogseras med fram- eller bakhjulen på marken även om körlägesväljaren är i läget "2WD".

Bromsning

Lyft med domkraft av en 4-hjulsdriven bil

VARNING

- **Dra inte runt motorn när bilen är upphissad. Hjul som vilar på marken kan rotera med följden att bilen faller av domkraften.**

6

Bromsning

Alla delar i bromssystemet är viktiga för säkerheten. Vi rekommenderar att du låter kontrollera bilen med regelbundna intervaller enligt serviceboken.

VIKTIGT

- **Kör inte så att du ofta måste göra häftiga inbromsningar och låt aldrig foten vila på bromspedalen under körning. Det leder till överhettning av bromsarna med sämre bromsverkan som följd.**

Bromssystemet

Färdbromsen är uppdelad på två separata bromskretsar. Och din bil har servobromsar. Om en bromskrets skulle skadas, kan bilen stannas med den andra bromskretsen. Även om du av någon anledning skulle förlora servohjälpen, fungerar alltid bromsarna. Om detta händer, även om bromspedalen går hela vägen ned eller inte kan trampas ned, fortsätt trampa hårdare än vanligt; avbryt körningen så snart som möjligt och låt reparera bromssystemet.

VARNING

- **Stäng inte av motorn medan bilen rör sig. Om du stänger av motorn under körning, slutar bromsservon att fungera och bromsarna fungerar inte lika effektivt.**
- **Om bromsservon inte fungerar eller om någon av de två bromskretsarna inte fungerar riktigt, skall du omedelbart låta kontrollera din bil.**

Varningsdisplay

Bromsvarningslampan tänds om det är något fel i bromssystemet. Ett varningsmeddelande visas även på multiinformationsdisplayen. Se “Varningslampa för bromssystemet” på sid 5-42 och “Bromsvarningsdisplay” på sid 5-43.

När bromsarna blivit våta

Kontrollera vid låg hastighet omedelbart efter start att bromsarna fungerar, speciellt om det finns risk att de blivit våta.

Ett tunt vattenskikt kan samlas på bromsskiorna och hindra normal bromsfunktion efter körning i kraftigt regn, genom stora vattensamlingar eller efter att bilen tvättats. Om detta inträffar, skall du torka bromsarna genom att köra sakta samtidigt som du trycker lätt tryck på bromspedalen.

Körning i nedförsbackar

Det är viktigt att utnyttja motorns bromsförmåga genom att växla till en lägre växel vid körning utför branta backar för att skydda bromsarna mot överhettning.

VARNING

- **Låt inte något ligga på golvet nära bromspedalen och låt inte en tjock matta glida in under pedalen; detta kan begränsa pedakens slaglängd vilken kan behövs i en nödsituation. Kontrollera att bromspedalen alltid kan röra sig fritt. Kontrollera att golvmattan ligger säkert fast.**

Bromsklossar

- Undvik hårda bromsningar.
Nya bromsar måste slitas in genom försiktig användning under de första 200 km.
- Skivbromsarna är försedda med en varningsdetalj som avger ett gnisslande metalliskt ljud vid bromsning om bromsklossarna är nedslitna till förslitningsgränsen. Om du hör detta ljud skall du byta bromsklossarna omedelbart.

⚠ VARNING

- **Körning med slitna bromsplattor gör det svårare att stanna och kan leda till en olycka.**

Hjälp för start i backe*

Den här funktionen gör det lätt att starta i branta uppfartsbackar då den förhindrar att bilen rullar bakåt. Den håller bromsen ansatt i ca. 2 sekunder när du flyttar foten från bromspedalen till gaspedalen.

⚠ VIKTIGT

- Du bär inte förlita dig för mycket på den här funktionen utan vara beredd på att bilen kan börja röra sig baklänges. Under vissa förhållanden, även när funktionen är aktiverad, kan det hända att bilen kan börja röra sig bakåt om bromspedalen inte är tillräckligt nedtrampad, om bilen är tungt lastad eller om vägen är väldigt brant eller hal.
- Den här funktionen är inte avsedd att hålla bilen stilla i branta uppfartsbackar under mer än 2 sekunder.
- När bilen står i en uppførsbacke får du inte använda den här funktionen istället för att trampa på bromspedalen.
Det kan leda till en olycka.
- Utför inte följande åtgärd när backstarthjälpen är igång.
[Gäller inte bilar utrustade med fjärrstyrt manöversystem]
Vrid tändningslåset till läge "LOCK" eller "ACC".
[Fordon med fjärrstyrt manöversystem]
Ställ funktionsläget i OFF eller ACC.
Bromsen kan släppa vilket kan leda till en olycka.

Användning

1. Stanna bilen helt med bromspedalen.
2. I bilar med manuell växellåda skall du sätta växelspaken i 1:ans växel.
I bilar med CVT-växellåda ställer du växelväljaren i läge "D".

📖 OBSERVERA

- Om du backar uppför en backe lägger du i backväxeln.

3. Släpp upp bromspedalen så bibehåller backstarthjälpen bromsen anlagd i ca. 2 sekunder.
4. Tryck ned gaspedalen så släpper backstarthjälpen bromsen gradvis när bilen börjar röra på sig.

📖 OBSERVERA

- Backstarthjälpen aktiveras när alla följande villkor uppfylls.
 - Motorn är igång.
(Backstarthjälpen aktiveras inte när motorn startar eller omedelbart efter att motorn startat.)
 - I bilar med M/T ska du ställa växelspaken i följande läge.
[Om du startar i en uppførsbacke framåt.]
Växelväljaren i vilket läge som helst utom "R".
(Backstarthjälpen aktiveras, även om växelspaken är i läge "N".)
[Om du startar i en uppførsbacke bakåt.]
Växelspaken är i läge "R".
(Backstarthjälpen aktiveras inte när växelspaken är i läge "N".)
 - I bilar med CVT-växellåda är växelväljaren i ett annat läge än "P" eller "N".

Bromsassistanssystem

OBSERVERA

- Bilen står helt stilla medan du trampar på bromspedalen.
- Parkeringsbromsen släpps.
- Backstarthjälpen aktiveras inte om gaspedalen trycks ned innan bromspedalen släpps.
- Backstarthjälpen aktiveras även när du backar upp för en backe.

6

Varningsdisplay

Om ett onormalt tillstånd uppstår i systemet tänds följande display/indikator.



ASC-indikator

Varningsdisplay



VIKTIGT

- Om varningen visas kan det hända att backstarthjälpen inte kan användas. Starta försiktigt.

VIKTIGT

- Parkera bilen på en säker plats och stäng av motorn.
Starta om motorn och kontrollera om varningsdisplayen slocknar, i så fall fungerar backstarthjälpen som den ska.
Om varningsdisplayen inte försvinner eller om den visas ofta är det inte nödvändigt att stanna bilen genast, men vi rekommenderar att du låter kontrollera bilen så snart som möjligt hos en auktoriserad MITSUBISHI MOTORS-verkstad.

Bromsassistanssystem

Bromsassistanssystemet är en enhet som hjälper förare som inte kan trycka ned bromspedalen ordentligt när det behövs (t.ex. i nödbromssituationer) och ger större bromskraft.

Om bromspedalen trampas ned plötsligt ansetts bromsarna med mer kraft än vanligt.

VIKTIGT

- Bromsassistanssystemet är inte avsedd att ge mer bromskraft än bromssystemets kapacitet. Ha alltid tillräckligt avstånd mellan din bil och bilen framför dig och förlita dig inte för mycket på bromsassistanssystemet.

OBSERVERA

- När bromsassistanssystemet är i drift, behålls bromskraften även när bromspedalen släpps upp något.
För att avbryta dess funktion släpper du upp pedalen helt.
- Bromsassistanssystemet kan aktiveras när pedalen trycks ned helt även om den inte tryckts ned plötsligt. [För bilar utrustade med Active Stability Control (ASC)]
- När bromsassistanssystemet är aktivt kan det upplevas som att den nedtrampade bromspedalen är mjuk, att pedalen rör sig i små rörelser och att ABS-systemets funktion hörs eller att karossen eller ratten vibrerar. Detta inträffar när bromsassistanssystemet fungerar på vanligt sätt och är inte ett tecken på fel. Fortsätt trampa ned bromspedalen hårt.
- Ett ljud kan höras om du trycker ned bromspedalen hårt eller helt när bilen står stilla. Detta inträffar när bromsassistanssystemet fungerar på vanligt sätt och är inte ett tecken på fel.
- När ABS-varningslampan/-varningsdisplayen eller endast ASC-varningsdisplayen lyser fungerar inte bromsassistanssystemet. [Bilar utrustade med Active Stability Control (ASC)]

Nödstoppsignalsystem*

Det här är en funktions som minskar risken för kollisioner bakifrån genom att varningslamporna automatiskt blinkar snabbt för att varna ankommande bilar för din plötsliga inbromsning. När systemet aktiveras blinkar varningsblinkerslampan i instrumentpanelen snabbt samtidigt.

⚠ VIKTIGT

- Om ABS-varningen eller ASC-varningen visas, kan det hända att nödstoppsignalsystemet inte fungerar.
Se "ABS-varningslampa/display" på sid 6-38.
Se "ASC-varningsdisplay" på sid 6-41.

📖 OBSERVERA

- [Aktiveringsförhållande för nödstoppsignalsystemet]
Det aktiveras när alla följande villkor uppfylls.
 - Fordonets hastighet är cirka 55 km/h eller högre.
 - Bromspedalen har trampats ned och systemet upptäcker en plötslig inbromsning baserat på bilens fartminskning och funktionsförhållanden för ABS-systemet.
- [Avaktiveringsförhållande för nödstoppsignalsystemet]

📖 OBSERVERA

Det avaktiveras när något av följande villkor uppfylls.

- Bromspedalen släpps.
- Varningsblinkersomkopplaren trycks in.
- Systemet känner av att detta inte var någon plötslig inbromsning baserat på bilens fartminskning och funktionsförhållanden för ABS-systemet.

Låsningfritt bromssystem (ABS)

ABS-bromsarna bidrar till att förhindra att hjulen låses vid bromsning. Detta bidrar till bilens körbarhet och styrhjulens väggrepp.

Tips för körning

- Håll alltid ett säkert avstånd till bilen framför dig. Även om bilen är utrustad med ABS bör du ha ett längre bromsavstånd när:
 - Vid körning grus eller snötäckta vägar.
 - Du kör på vägar med ojämn vägbanan.
- ABS-funktionen är inte bara begränsad till plötslig och hård bromsning. Det här systemet kan även förhindra att hjulen låses när du kör över brunnar, körplåtar, vägmarkeringar eller andra ojämnheter i vägbanan.

- När ABS-bromsarna aktiveras kan det hända att du känner att bromspedalen pulserar och att karossen och ratten vibrerar. Det kan också kännas som ett motstånd i pedalen.

I den här situationen trycker du bara ned bromspedalen hårt. Pumpa inte med bromspedalen. Då blir bromssträcken längre.

- Ett ljud avges från motorrummet eller så kan du känna en stöt från bromspedalen när du börjar köra omedelbart efter att du startat motorn. Detta är normala ljud och funktioner för ABS-systemet som utför ett självtest. Det indikerar inte något fel.
- ABS-systemet kan användas när bilen nått en hastighet om ca. 10 km/h. Det slutar fungera när bilen går långsammare än 5 km/h.

6

⚠ VIKTIGT

- ABS-systemet kan inte förhindra olyckor. Det är ditt ansvar att vidta säkerhetsåtgärder och köra försiktigt.
- För att förhindra fel i ABS-systemet måste du se till att alla 4 hjul och däck är av samma storlek och samma typ.
- Montera inte differentialbroms (LSD) på bilen som eftermarknadsutrustning. ABS-systemet kan sluta fungera på rätt sätt.

Låsningfritt bromssystem (ABS)

ABS-varningslampan/display

Varningslampan



Varningsdisplay

6



Om det uppstår ett fel i systemet, tänds ABS-varningslampan och varningsdisplayen visas på informationsskärmen på multiinformationsdisplayen.

Under normala omständigheter tänds ABS-varningslampan endast när tändningslåset vrids till läge "ON" eller funktionsläget ställs i ON och slocknar igen efter några sekunder.

VIKTIGT

- Något av följande indikerar att ABS-systemet inte fungerar och att det bara är standardbromssystemet som fungerar. (Standardbromssystemet fungerar normalt.) Vi rekommenderar i så fall att du låter kontrollera bilen så snart som möjligt.

VIKTIGT

- När tändningslåset vrids till läge "ON" eller funktionsläget ställs i ON, tänds inte varningslampan, eller den förblir tänd och släcks inte.
- Varningslampan tänds under körning
- Varningsdisplayen visas under körning

Om varningslampan/displayen tänds under körning

Om endast ABS-varningslampan/displayen tänds

Undvik hårda bromsningar och körning med hög hastighet. Parkera på en lämplig plats. Starta sedan åter motorn och kontrollera om lampan slocknar efter några minuters körning; om lampan då slocknar är det inget fel. Om varningslampan/displayen däremot inte slocknar, eller om de tänds igen när bilen körs, rekommenderar vi att du låter kontrollera bilen.

Om ABS-varningslampan/displayen och varningslampan/displayen för bromssystemet tänds på samma gång.

Varningslampan



Varningsdisplay



ABS och bromskraftfördelningen kanske då inte fungerar, varvid bilen kan bli instabil vid en hård bromsning.

Undvik hårda bromsningar och körning med hög hastighet. Stanna bilen på en säker plats. Vi rekommenderar att du lämnar in bilen på kontroll.

OBSERVERA

- ABS-varningslampan och varningslampan för bromssystemet tänds samtidigt och varningstexterna visas på informationsdisplayen.

Efter körning på isiga vägar

När du har kört på snöiga eller isiga vägar tar du bort ev. snö och is som ansamlats runt hjulen. På bilar med ABS gör du detta försiktigt, så att varvtalsgivarna (A) och kablarna vid hjulen inte skadas.

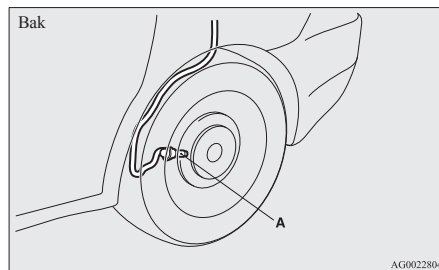
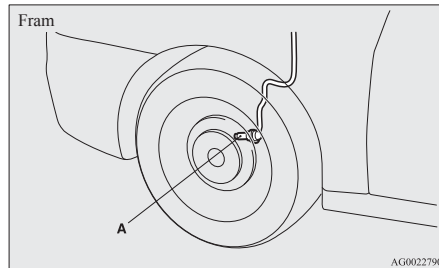
**Elektrisk servostyrning (EPS)**

Servostyrningssystemet fungerar när motorn är igång. Det bidrar till att minska den kraft som åtgår för att vrida på ratten.

Servostyrningssystemet kan fortfarande styras mekaniskt om servostyrningsverkan går förlorad. Om servofunktionen går förlorad av någon anledning, kan du fortfarande styra bilen, men det blir trögare. Om någon av situationerna inträffar bör du vända dig till en auktoriserad MITSUBISHI MOTORS-verkstad.

⚠ VARNING

- Stäng inte av motorn medan bilen rör sig. Om du stänger av motorn blir styrningen väldigt tung att hantera vilket kan leda till en olycka.

📖 OBSERVERA

- Vid upprepad vridning fram och tillbaka av ratten (t.ex. när du fickparkerar) kan det hända att en skyddsfunktion aktiveras för att förhindra överhettning av servostyrningssystemet. Den här funktionen gör att det stegvis blir tyngre att vrida på ratten. I så fall begränsar du rattvridandet en stund. När systemet svalnar minskar blir styrningen normal igen.

📖 OBSERVERA

- Om du vrider ratten medan bilen står stilla och strålkastarna är tända kan strålkastarnas ljusstyrka minska. Detta beteende är inget fel. Strålkastarna återfår sin vanliga ljusstyrka efter en kort stund.

Varningsdisplay för den elektriska servostyrningen

Om det uppstår ett fel i systemet visas en varning på informationsskärmen på multiinformationsdisplayen.

⚠ VIKTIGT

- Lämna in bilen till en auktoriserad MITSUBISHI MOTORS-verkstad så snart som möjligt om varningslampan tänds medan motorn är igång. Det kan bli trögare att vrida på ratten.

Aktiv stabilitetskontroll (ASC)*

Aktiv stabilitetskontroll (ASC)*

Den aktiva stabilitetskontrollen (ASC) tar över den totala kontrollen av det låsningsfria bromssystemet, antispinnsystemet och stabilitetskontrollsystemet för att hjälpa till att behålla bilens stabilitet och dragkraft. Läs denna sektion parallellt med sidan om låsningsfritt bromssystem, antispinnkontroll och stabilitetskontroll.

6

Låsningsfritt bromssystem (ABS)
→ sid. 6-37

Antispinnsystemets funktion → sid. 6-40

Stabilitetskontroll → sid. 6-40

VIKTIGT

- Lita inte för mycket på ASC. Inte ens ASC kan förhindra att fysikens lagar påverkar fordonet. Detta system, liksom alla andra system, har sina begränsningar och kan inte hjälpa dig att bibehålla dragkraft och kontroll över bilen under alla förhållanden. Oförsiktig körning kan leda till olyckor. Det är förarens ansvar att köra försiktigt. Det innebär att tänka på trafikens, vägens och omgivningens förhållanden.
- Använd alltid samma däck av specificerad typ och dimension på alla 4 hjulen. I annat fall fungerar inte ASC som det ska.

VIKTIGT

- Montera inte differentialbroms (LSD) på bilen som eftermarknadsutrustning. ASC-systemet kan sluta fungera på rätt sätt.

OBSERVERA

- Ett driftsljud kan avges från motorrummet i följande situationer. Ljudet är kopplat till kontrollen av ASC-systemets funktion. Det kan hända att du känner en stöt från bromspedalen om du trycker på den då. Detta är inte tecken på något fel.
 - Vrid tändningslåset till läge "ON" eller ställ funktionsläget i ON.
 - När bilen körs en stund efter att motorn startats.
- När den aktiva stabilitetskontrollen är aktiverad kan du eventuellt känna en vibration i karossen eller höra ett vinande ljud från motorrummet. Det indikerar att systemet inte fungerar på rätt sätt. Det indikerar inte något fel.
- När ABS-systemets varningslampa lyser är ASC inte aktivt.

Antispinnsystemets funktion

På halt underlag förhindrar väggreppskontrollfunktionen att drivhjulen spinner onödigt mycket, vilket underlättar när bilen ska köras iväg från stillastående läge. Funktionen bidrar även med tillräcklig drivkraft och styrfunktion när du svänger samtidigt som du trycker på gaspedalen.

VIKTIGT

- Vid körning på snö eller istäckta vägar skall du använda vinterdäck och köra med måttlig hastighet.

Stabilitetskontroll



Stabilitetskontrollfunktionen är utformad för att hjälpa föraren att behålla kontrollen över bilen på hala vägar och under snabba undanmanövrer. Den fungerar genom att kontrollera motoreffekten och separat bromsa varje hjul.

OBSERVERA

- Stabilitetskontrollen fungerar vid 15 km/tim eller högre hastighet.

"ASC OFF"-knapp

ASC kopplas automatiskt in när du vrider startnyckeln till "ON" eller funktionsläget är i läge ON. Du kan avaktivera systemet genom att trycka ner knappen "ASC OFF" i 3 sekunder eller längre.

När ASC är avaktiverat tänds -displayen/indikatorn. Om du vill aktivera den aktiva stabilitetskontrollen igen trycker du snabbt på knappen "ASC OFF" (aktiv stabilitetskontroll av) igen. -displayen/indikatorn släcks.

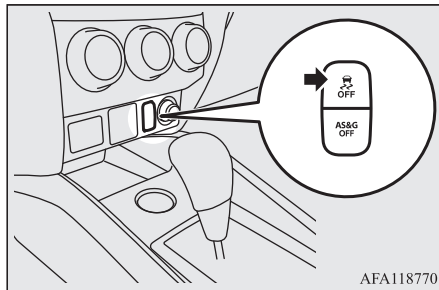

VIKTIGT

- Av säkerhetsskäl bör du bara trycka på "ASC OFF"-knappen när bilen står stilla.
- Se till att ha ASC aktiverat när du kör i normala förhållanden.



OBSERVERA

- När du startar i lera, sand eller lös snö, kommer motorvarvtalet antagligen inte att öka även om du trampar ned gaspedalen. I sådana situationer kan du stänga av ASC tillfälligt med "ASC OFF"-knappen så att det blir lättare att komma loss med bilen.

OBSERVERA

- När du trycker på "ASC OFF"-knappen stängs både stabiliseringssystemet och antispinnsystemet av.
- Om du fortsätter trycka på "ASC OFF"-knappen när ASC har stängts av utlöses funktionen för skydd mot av misstag aktiverad funktion, och ASC slås på igen.



ASC-funktionsdisplay eller ASC OFF-display

-  - ASC-funktionsdisplay/ASC-indikator
Displayen/indikatorn blinkar när ASC är i funktion.
-  - ASC OFF-display/ASC OFF-indikator
Displayen/indikatorn tänds när ASC stängs av med "ASC OFF"-knappen.



VIKTIGT

- När -displayen/indikatorn blinkar är den aktiva stabilitetskontrollen i drift, vilket innebär att vägbanan är hal eller att hjulen börjar spinna. Om detta inträffar skall du köra långsammare och med mindre gaspådrag.

VIKTIGT

- Om temperaturen i bromssystemet fortsätter att öka till följd av kontinuerlig bromsning på hal vägbanor, blinkar -display/indikator. För att förhindra att bromssystemet överhettas, stängs bromsstyrningen i antispinnsystemet tillfälligt av. Motorstyrningen i antispinnsystemet och den normala bromsfunktionen påverkas inte. Parkera på en säker plats. När temperaturen i bromssystemet har gått ned släcks -displayen/indikatorn och väggreppskontrollfunktionen börjar fungera igen.

OBSERVERA

- -displayen/indikatorn kan tändas när du startar motorn. Det betyder att batterispänningen föll tillfälligt när motorn startades. Det betyder inte att det är något fel, förutsatt att den slocknar genast.
- När ett nödhjul har monterats på bilen blir däckets greppförmåga sämre, vilket gör det mer sannolikt att -displayen/indikatorn blinkar.

ASC-varningsdisplay

Om ett onormalt tillstånd uppstår i systemet tänds följande display/indikator.

-  - ASC-indikator

Farthållare*



ASC OFF-display/ASC OFF-indikator

Varningsdisplay



6

VIKTIGT

- Det kan vara fel på systemet. Parkera bilen på en säker plats och stäng av motorn. Starta om motorn och kontrollera om displayen/indikatorn slocknar. Om de slocknar finns det inget onormalt tillstånd. Om de inte försvinner eller om de visas ofta är det inte nödvändigt att stanna bilen genast, men vi rekommenderar att du låter kontrollera bilen.

Bogsering

VIKTIGT

- När du bogserar bilen med enbart fram- eller bakhjulen lyfta från marken, får du inte ställa tändningsnyckeln i "ON" eller funktionsläget i ON. Om du ställer tändningsnyckeln i "ON" eller funktionsläget i ON, kan ASC-systemet träda in vilket kan leda till en olycka. Lagg märke till att rätt bogseringsmetod beror på transmissionstypen och bilens körkonfiguration. Mer information finns i "Bogsering" på sid 8-19.

Farthållare*

Farthållaren är en funktion som håller bilen i en inställd hastighet. Den kan aktiveras i 40 km/tm eller högre hastighet.

VIKTIGT

- När du inte vill köra i den inställda hastigheten bör du stänga av farthållaren av säkerhets skäl.
- Använd inte farthållaren när förhållandena inte medger att du kan hålla samma hastighet, t.ex. i tät trafik eller på vägar där det blåser mycket, är halt eller i branta backar.

VIKTIGT

- På bilar med manuell växellåda får du inte flytta växelväljaren till läge "N" (Friläge) medan du kör i en inställd hastighet utan att trycka ned kopplingen. Motorn kan övervarva och skadas.

OBSERVERA

- Farthållaren kanske inte kan hålla din hastighet i uppförs- och nedförsbackar.
- Din hastighet kan minska i branta uppförsbackar. Du kan använda gaspedalen om du vill behålla den inställda hastigheten.
- Bilens hastighet kan öka över den inställda hastigheten i en brant nedförsbacke. Du måste använd bromspedalen för att kontrollera hastigheten. Det kan leda till att den inställda hastigheten avaktiveras.

Strömställare för farthållaren

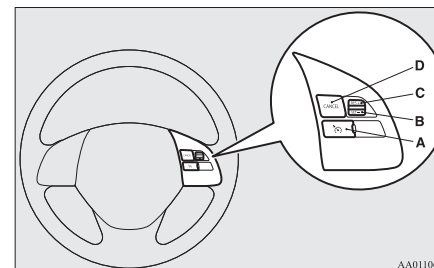

A- Knappen CRUISE CONTROL ON/OFF

Används för att aktivera och avaktivera farthållaren.

B- Knappen SET -

Används för att minska den inställda hastigheten och ställa in önskad hastighet.

C- Knappen RES +

Används för att öka den inställda hastigheten och återgå till den ursprungliga inställda hastigheten.

D- CANCEL-knapp

Används för att avaktivera den inställda hastigheten.

OBSERVERA

- Vid användning av farthållarens strömställare måste du trycka på dem på rätt sätt. Den inställda hastigheten kan avaktiveras automatisk om två eller flera av farthållarens strömställare trycks in samtidigt.

Aktivera

1. När tändningslåset eller funktionslåset är ON trycker du på CRUISE CONTROL ON/OFF (A) för att aktivera farthållaren. Indikeringslampan "CRUISE" i instrumentpanelen tänds.

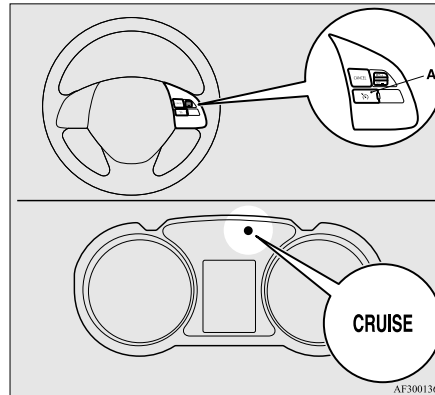

2. Kör i önskad hastighet. Tryck knappen SET - (B) nedåt och släpp sedan medan "CRUISE" -kontrolllampan lyser. Bilen behåller nu den önskade hastigheten.

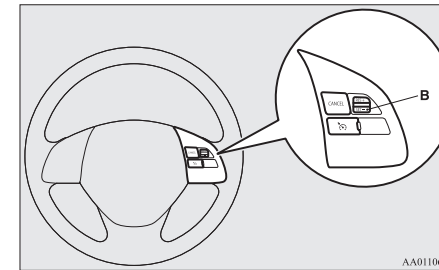

6

OBSERVERA

- När du släpper SET - ställs bilens hastighet in.

Öka inställd hastighet så här

Det finns 2 sätt att öka den inställda hastigheten.

Knappen RES +

Håll knappen RES + (C) tryckt uppåt medan du kör i den inställda hastigheten för att gradvis öka hastigheten.

Farthållare*

Släpp spaken när bilen kommit till önskad hastighet. Den nya hastigheten ställs nu in.

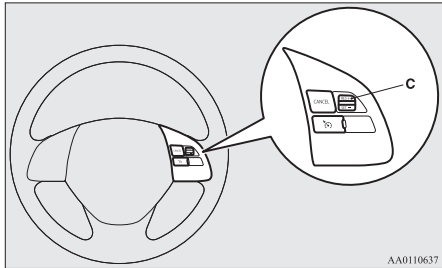

6

Om du vill öka hastigheten i små steg trycker du knappen RES + uppåt i mindre än 1 sekund och släpper den sedan.

Varje gång du trycker RES + uppåt kommer bilen att gå ca 1,6 km/tim fortare.

Gaspedal

När du kör i inställd hastighet och vill öka den inställda hastigheten trycker du ned gaspedalen. Tryck sedan knappen SET - (B) nedåt och släpp den för att ställa in den nya hastigheten.

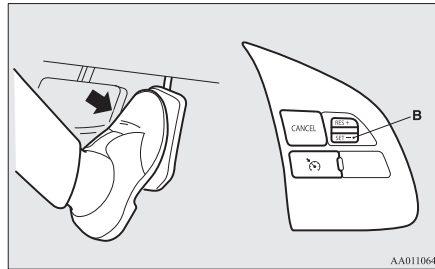

Minska inställd hastighet så här

Du kan sänka den inställda hastigheten på 2 sätt.

Knappen SET -

Håll knappen SET - (B) nedtryckt när du kör vid inställd hastighet för att gradvis sänka hastigheten.

Släpp spaken när bilen kommit till önskad hastighet. Den nya hastigheten ställs nu in.

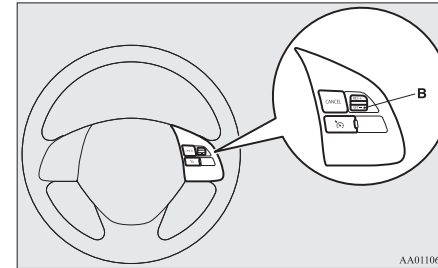

Om du vill sänka hastigheten i små steg trycker du SET - -knappen nedåt i mindre än 1 sekund och släpper den sedan.

Varje gång du trycker knappen SET - nedåt minskas hastigheten med ca 1,6 km/tim.

Bromspedal

När du kör med den inställda hastigheten använder du bromspedalen för att koppla ur farthållaren, trycker sedan knappen SET - (B) nedåt och släpper den när du vill ställa in en ny hastighet.

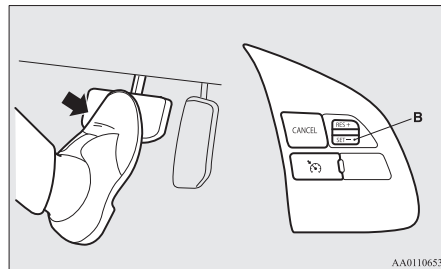

Öka eller minska hastigheten tillfälligt

Så här ökar du hastigheten tillfälligt

Trampa på gaspedalen så som du skulle göra normalt. När du släpper gaspedalen, återgår bilen till den inställda hastigheten.

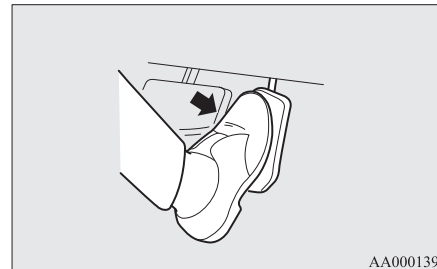

Så här minskar du hastigheten tillfälligt

Trampa på bromspedalen för att ta ned farten. Om du vill återgå till den föregående inställda hastigheten trycker du knappen RES + (C) uppåt.
Se "Återgå till inställd hastighet så här" på sid 6-46.

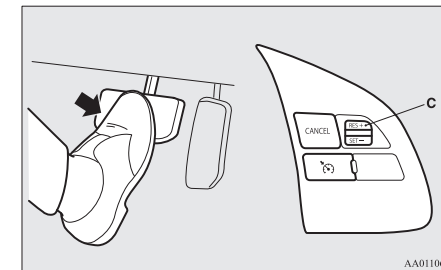

6

OBSERVERA

- I vissa körförhållanden kan den inställda hastigheten avaktiveras. Om detta händer, se "Aktivera" på sid 6-43 och upprepa proceduren för att ställa in hastigheten.

Koppla bort så här

Du kan avaktivera körning i den inställda hastigheten på följande sätt:

- Tryck på knappen CRUISE CONTROL ON/OFF (A) (farthållaren stängs av).
- Tryck på knappen CANCEL (D).

Farthållare*

- Trampa på bromspedalen.

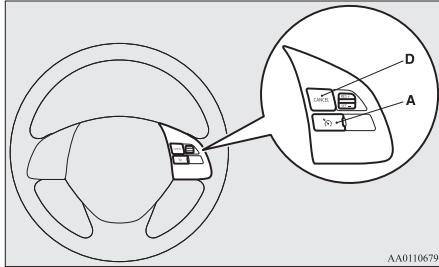

Körning i den inställda hastigheten avaktiveras automatiskt på något av följande sätt.

- När du trampar ned kopplingen (på bilar med M/T).
- När din hastighet minskar till cirka 15 km/h eller mer under den inställda hastigheten på grund av en uppförsbacke.
- När bilens hastighet minskat till 40 km/h eller lägre.
- När den aktiva stabilitetskontrollen (ASC) griper in (i förekommande fall) Se "Aktiv stabilitetskontroll (ASC)" på sid 6-40.

! VARNING

- På bilar med CVT-växellåda avaktiveras den inställda hastigheten om du skulle flytta växelväljaren till läge "N" (FRILÄGE), men du bör ändå aldrig göra det under körning. Du kan inte få någon motorbromsning vilket kan orsaka en allvarlig olycka.

Du kan även avaktivera körning i den inställda hastigheten på följande sätt:

- När motorvarvtalet ökar och närmar sig varvräknarens röda område (den röda zonen i varvräknaren).

! VIKTIGT

- När den inställda hastigheten avaktiveras automatiskt i andra situationer än de som anges ovan kan det bero på fel i systemet. Tryck på knappen CRUISE CONTROL ON/OFF för att stänga av farthållaren och låt kontrollera bilen hos en auktoriserad MITSUBISHI-återförsäljare.

Återgå till inställd hastighet så här

Om den inställda hastigheten avaktiveras i den situation som beskrivs i "Koppla bort så här" på sid 6-45 kan du återta den tidigare inställda hastigheten genom att trycka på knappen RES + (C) när du kör i ca 40 km/tim eller mer.

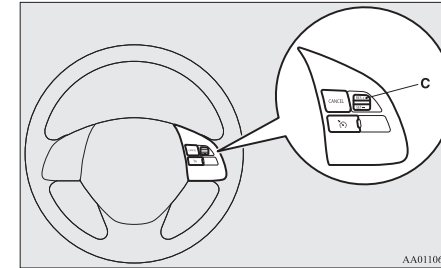

Under något av följande förhållanden går det emellertid inte att använda knappen för att återgå till tidigare inställd hastighet. I dessa situationer måste du repetera hela proceduren för inställning av hastigheten:

- Du har tryckt på knappen CRUISE CONTROL ON/OFF.

- [Utom bilar utrustade med fjärrstyrt manöversystem]
Vrid tändningslåset till läge "LOCK" eller "ACC".
[Fordon med fjärrstyrt manöversystem]
Ställ funktionsläget i OFF eller ACC.
- Indikeringslampan "CRUISE" slocknar.

FCM-system (Forward Collision Mitigation)*

FCM (Forward Collision Mitigation) använder en givare (A) för att avgöra avståndet och den relativa hastigheten, till ett framförvarande fordon, eller en gående. När ditt fordon möter ett fordon eller en gående i ditt körfält och FCM avgör att det finns en krockrisk kommer systemet att avge synliga och hörbara larm (FCM-varningsfunktion), öka bromsvätskans tryck (FCM-bromsfyllningsfunktion) och hjälper dig trampa ned bromspedalen hårdare (FCM-bromsassistansfunktion) för att undvika en krock.

När risken för kollision ökar ytterligare anslår systemet bromsarna lätt för att uppmuntra dig att bromsa. Om systemet avgör att en kollision är nära förestående inleds nödbromsning för att mildra skador orsakade av kollision eller för att undvika kollisionen helt (FCM-bromsfunktion).

Bromslamporna tänds under automatisk bromsning.

Om du växlar FCM mellan ON och OFF växlar du samtidigt RMS (Radar sensing misacceleration Mitigation System) mellan ON och OFF. {Fordon utrustade med RMS (framåt)}

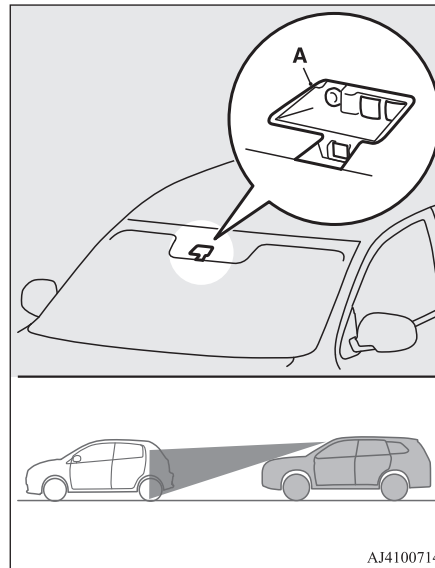

AJ4100714

⚠ VARNING

- **Föraren är ansvarig för att köra säkert. FCM-systemet mildrar kollisionorsakade skador eller undviker kollision så mycket som möjligt.**
Systemet är inte avsett för att kompensera för förarens tappade uppmärksamhet framåt under körning på grund av distraktion eller slarv eller komplettera sämre sikt på grund av regn och dimma. Det är aldrig en ersättning för en säker och försiktig körning. Var alltid beredd att bromsa manuellt.
- FCM försöker undvika frontalkrockar så mycket som möjligt. Dock är effekten av dess funktion varierande beroende på situationer och förhållanden, såsom körförhållanden, vägförhållanden och styrning, accelerationer och inbromsningar, så funktionen presterar inte alltid på samma sätt.
Om din bil riskerar att krocka måste du vidta alla nödvändiga åtgärder för att undvika den, t.ex. trampa hårt på bromspedalen oavsett om systemet är aktiverat eller ej.
- **Försök inte att bekräfta FCM-drift. I vissa situationer kan det här orsaka en olycka som kan resultera i allvarliga skador eller dödsfall.**

FCM-system (Forward Collision Mitigation)*

Varningsfunktion för framåtriktad kollision

Om systemet bedömer att det finns en risk att din bil krockar med en bil eller gående framför dig varnar den här funktionen dig för den potentiella faran med visuella och akustiska larm.

När funktionen är startad kommer en summer att låta och samtidigt kommer -indikatorn att blinka.

6

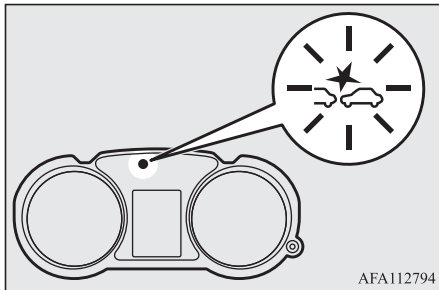

Varningsfunktionen för frontalkrockar används i följande fordonshastighet:

- Mot ett fordon: Cirka 15 km/h till 140 km/h.
- Mot en gående: Cirka 7 km/h till 65 km/h.

⚠ VIKTIGT

- Under vissa förhållanden kan det hända att ljudlarmet inte fungerar eller att det knappt hörs. Förlita dig alltför mycket på systemet. Om din bil riskerar att krocka måste du vidta alla nödvändiga åtgärder för att undvika den, t.ex. trampa hårt på bromspedalen oavsett om systemet är aktiverat eller ej.

FCM-bromsförfyllningsfunktion

Om systemet bedömer att det finns en risk att din bil krockar med en bil eller gående framför dig förfyller den här funktionen bromsledningar med extra bromsvätska för att göra bromsar mer responsiva på bromspedalen.

FCM-bromsförstärkningen används i följande fordonshastighet:

- Mot ett fordon: Cirka 5 km/h till 80 km/h.
- Mot en gående: Cirka 5 km/h till 65 km/h.

FCM-bromsassistansfunktion

Om systemet bedömer att det finns en risk att din bil krockar med en bil, eller en gående framför dig aktiverar den här funktionen bromsassistansen tidigare än vanligt.

FCM-bromshjälpen används för följande fordonshastighet:

- Mot ett fordon: Cirka 15 km/h till 80 km/h.
- Mot en gående: Cirka 15 km/h till 65 km/h.

⚠ VIKTIGT

- Bromsassistansfunktionen aktiveras kanske inte när bromspedalen används på vissa sätt. Förlita dig alltför mycket på systemet. Om din bil riskerar att krocka måste du vidta alla nödvändiga åtgärder för att undvika den, t.ex. trampa hårt på bromspedalen oavsett om systemet är aktiverat eller ej.

FCM-bromsfunktion

Om systemet bedömer att det finns en risk att din bil krockar med ett fordon eller en gående, framför dig aktiverar systemet bromsarna lätt så att du ska uppmuntras att bromsa hårdare.

Om systemet avgör att en kollision inte kan undvikas, aktiveras nödbromsfunktionen för att mildra kollisionsrelaterade skador eller om omständigheterna tillåter, för att undvika en kollision.

När nödbromsningsfunktionen aktiveras varnas du för faran genom visuella och hörbara larm, likt FCM-larmfunktionen.

Efter nödbromsningen uppmärksammas du genom ett meddelande på multiinformationsdisplayen.



FCM-bromsfunktionen används i följande fordonshastighet:

- Mot en bil: Cirka 5 till 80 km/h (3 till 50 brittiska mil/timme).
- Mot en gående: Cirka 5 till 65 km/h (3 till 40 brittiska mil per timma).

⚠ VIKTIGT

- Använd inte FCM-funktionen för normal bromsning.
- När bilen har stannat efter aktivering av FCM, frisläpps den automatiska bromsningen. När bilen börjar krypa framåt, trampa ned bromspedalen för att hålla bilen stilla.
- Vid bromsning under automatisk bromsning känns pedalen stum.
Detta beteende är inget fel.
Du kan trampa hårdare på pedalen för att bistå vid bromsningen.
- I följande situationer ger systemet varken kontroll eller larm.
 - När ett fordon, eller en gående plötsligt hamnar framför din bil.
 - När avståndet till fordonet, eller en gående framför dig är mycket kort.
 - Mot en mötande bil.

⚠ VIKTIGT

- På fordon utrustade med manuell växellåda, när växelspaken är i läget "R" (BACK).
I bilar med CVT-växellåda, när växelväljaren är i läget "P" (PARKERING) eller "R" (BACK).
- När FCM har upptäckt ett problem i systemet.
- Om ASC är avaktiverat kommer funktionen FCM-broms inte att fungera. Se "Aktiv stabilitetskontroll (ASC)" på sid 6-40.
- FCM-systemet kanske inte upptäcker en motorcykel, cykel eller vägg, beroende på situationen. FCM-systemet är inte utformat för att upptäcka dessa föremål.
- Varningsfunktionen för frontkollision och/eller FCM-bromsfunktionen aktiveras kanske inte i följande situationer.
 - När ett fordon plötsligt dyker upp framför din bil.
 - När ett fordon plötsligt skär in nära framför din bil.
 - När den framförvarande bilen är förskjutten åt vänster eller höger.
 - När den framförvarande bilen drar en släpvagn.
 - Ett lastbilssläp utan container.
 - Bilen har utskjutande last.
 - Bilen är extremt låg.
 - Bilen har extremt hög markfrigång.
 - När ett fordon är extremt smutsigt.
 - När fordonet framför är täckt av snö.
 - När fordonet framför har en stor glasyta.

⚠ VIKTIGT

- När ett fordon inte har reflektorer (lampflexer) eller positionen för reflektorn är för låg.
- När ett fordon framför är en bil eller har en liknande form.
- När det finns ett annat föremål nära fordonet.
- Vid körning på allmän väg med många kurvor i följd, inklusive när du passerar deras ingångar och utgångar.
- Vid snabb fartökning eller fartminskning.
- När systemet identifierar förarens styrning, accelerationer, inbromsningar eller växlingar som åtgärder avsedda att undvika kollision.
- När du kör på en väg med branta och omväxlande uppförs- och nedförsslutningar.
- Vid körning på hala vägar täckta av regn, vatten, snö, is etc.
- När vägytan böljar och är ojämn.
- Vid körning i mörka områden, så som tunnlar eller natttid.
- När din bil byter fil och bilen omedelbart hamnat bakom den framförvarande bilen.
- Under en viss tid efter att din bil svängt åt vänster eller höger.
- När du har extremt tung last i baksätet eller bagaget.
- När motorn har varit igång under en längre tid.
- Vid användning av en vindrutespolare.

FCM-system (Forward Collision Mitigation)*

6

⚠ VIKTIGT

- Om vindrutespolarna inte är originaldelar från MITSUBISHI MOTORS eller motsvarande.
- När motorsensorn blir extremt varm eller kall.
- Om batteriet blir svagt eller laddas ur.
- När sensorn påverkas av starkt ljus, så om direkt solljus eller strålkastarna ifrån ett mötande fordon.
- Vid dåliga väderförhållanden (regn, snö, sandstorm etc.)
- När vindrutan för sensordelen är täckt med smuts, vattendroppar, snö och is m.m.
- När vatten, snö eller sand på vägen stänker upp från fordonet framför eller ett mötande fordon.
- FCM-systemet kanske inte upptäcker en gående i vissa situationer. Några av dessa inkluderar:
 - Om den gående är kortare än cirka 1 meter eller längre än cirka 2 meter.
 - Om den gående använder löst åtsittande kläder.
 - Om delar av den gåendes kropp är dold, så som när man håller i ett paraply eller en stor väska m.m.
 - Om en gående böjer sig framåt, sitter eller ligger på vägen.
 - När en gående skjuter något framför sig, drar något bakom sig, så som en barnvagn, cykel eller rullstol.
 - När gående samlas i grupp.

⚠ VIKTIGT

- När gåendes kläder upplevs som nästan samma färg eller skärpa som omgivningen.
- När en gående är mycket nära ett föremål, så som ett fordon.
- När en gående är i ett mörkt område, så som natttid eller i en tunnel.
- När den gående går fort eller springer.
- När en gående plötsligt rusar framför fordonet.
- När den gående är nära kanten av fordonet.
- Faktorer såsom lägesförhållandet mellan din bil, fordonet framför dig, förarens sätt att hantera ratten och oregelbundet rörlig trafik på grund av olyckor eller bilproblem kan göra att FCM-kontrollen och larm inte fungerar som det ska.
- När systemet registrerar förarens styrning eller acceleration, t.ex. vid en åtgärd för att undvika en kollision kan det hända att FCM-styrningen och larmfunktioner avbryts.
- FCM-kontrollen och larmfunktioner fungerar kanske inte i följande situationer.

⚠ VIKTIGT

- När det finns en struktur (B) vid sidan av ingången till en kurva eller korsning.

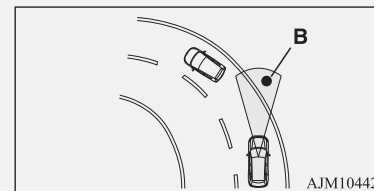

- När du kör på en smal järnbrö.
- När du passerar genom en grind med litet utrymme uppåt eller åt sidan.
- När det finns metallföremål, steg eller utskjutande delar på vägbanan.
- När du snabbt närmar dig en bil för att köra om den.
- När du passerar en elektronisk betalstation.
- Vid körning under en bro eller i en mindre tunnel.
- Vid körning i parkeringshus.
- När vägen höjd plötsligt förändras under körning.
- När du stannar mycket nära en vägg eller en framförvarande bil.

VIKTIGT

- När du passerar nära en bil, en gående eller ett föremål.

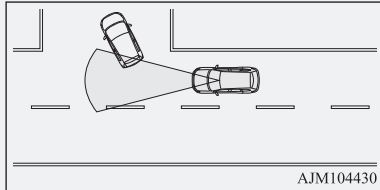

- Vid körning på vägen där den framförvarande bilen ligger förskjuten i förhållanden till din bil.

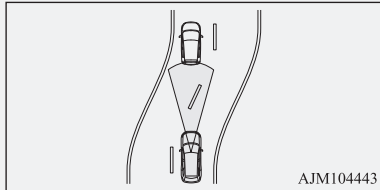

- När man passerar genom ett område där föremål kan komma emot fordonet, så som tjockt gräs, trädgrenar eller en skylt.
- När det finns mönster på vägen som kan misstas för att vara ett fordon eller en gående.
- När ett fordon kör in i sensorns avläsningsområde.
- När ett mötande fordon är rakt framför ditt fordon i en sväng.
- När man passerar genom en plastgardin m.m.

VIKTIGT

- När FCM-systemet upptäcker långa föremål som medförs på ditt fordon, så som skidor eller takbox.
- När man kör i dimma, ånga, rök eller damm.
- När vindrutan för sensordelen är täckt med smuts, vattendroppar, snö och is m.m.
- Stäng av systemet i förväg när fordonet placeras i någon av följande situationer där systemet kan uppträda oväntat.
 - Vid användning av en automatisk biltvätt.
 - När bilens hjul drivs av motorn på en lyft.
 - När bilen bogseras eller din bil bogserar en annan bil.
 - När bilen transporteras på lastbil.
 - Vid sportig körning på en bana.
 - När din bil står på en chassidynamometer eller frilöpande rullar.
 - När däcktrycket inte är korrekt.
 - Vid montering av nödhjulet.
 - Om vindrutespolaren på, eller omgivande sensorer är spruckna eller skrapade.

OBSERVERA

- Ett ljud hörs under aktivering av automatisk bromsning. Detta är en normal funktion och är inte något fel.

ON/OFF-knapp för FCM och RMS (framåt)*

Den här strömställaren används för att slå på och stänga av FCM och RMS (framåt) och för att välja önskad kollisionslarmtimning. När strömställaren trycks ned växlar FCM och RMS (framåt) mellan PÅ och AV och vice versa. Om du trycker kort på strömställaren med FCM-funktionen aktiverad, kan du ändra kollisionslarmtimningen.

6

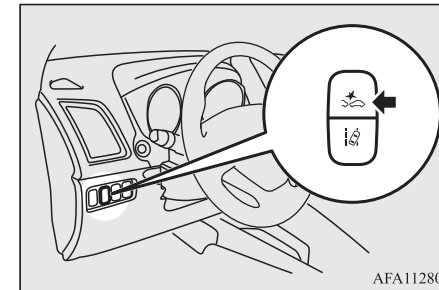

OBSERVERA

- Om du håller ON/OFF-knappen för FCM och RMS (framåt)* intryckt för att ändra ON/OFF-läget för FCM ändras samtidigt ON/OFF-läget för RMS (framåt).

FCM-system (Forward Collision Mitigation)*

Slå på/stänga av systemet

Du kan växla systemet från OFF till ON eller ON till OFF genom att hålla ON/OFF-knappen för FCM och RMS (framåt)* intryckt när tändningslåset är i läget "ON" (på) eller funktionsläget är i läget "ON".

När systemet slås på visar informationsskärmen på multiinformationsdisplayen kollisionslarmets timing och -indikatorn på instrumentbrädan släcks.

6

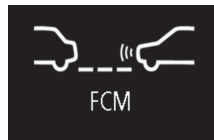

När du stänger av systemet kommer följande meddelanden att visas, -indikatorn kommer att visas på informationsskärmen på multiinformationsdisplayen och FCM-systemet kommer automatiskt att stängas av.

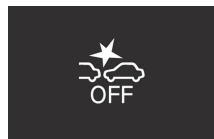

FCM kommer att hamna i läget "ON" om du för tändningslåset eller funktionsläget till "ON".

OBSERVERA

- -indikatorn är kombinerad med OFF-indikatorn för RMS (framåt).

Ändra larmtiming

Tryck snabbt in ON/OFF-knappen för FCM och RMS (framåt)* för att ändra hur tidigt frontalkollisionslarmet ska lösas ut. Varje gång du rycker på knappen kommer larmtiden förändras ifrån de tre nivåerna (långt bort, mellan, eller nära).

När du gör ditt val visas den valda inställningen på informationsskärmen på multiinformationsdisplayen. Även när du har stängt av FCM, ställt tändningslåset i läget "LOCK" eller sätta funktions läget i "OFF", behåller systemet den senast valda inställningen i minnet.

Avståndsläge: Nära

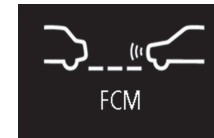

Avståndsläge: Medel



Avståndsläge: Nära

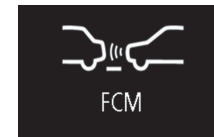

VIKTIGT

- För FCM-bromsförfullning, FCM-bromsassistans och FCM-bromsfunktioner, kan inställningarna för tidsgränser inte ändras.

Varning för systemproblem

Om det uppstår ett fel i systemet tänds, en varning visas på informationsskärmen på multiinformationsdisplayen beroende på situation.

Vindrutan är smutsig

När FCM-systemet avgör att dess prestanda har minskat kommer det att sluta fungera.

Det kan ske

- Främmande föremål så som smuts, snö, is, dimma eller dagg, fastnar på vindrutan där sensorn sitter.
- Vid dåliga väderförhållanden så som regn, snö-, sandstorm m.m.
- Ett fordon framför eller mötande fordon skvätter vatten, snö eller smuts.

Följande meddelanden visas, -indikatorn kommer att visas på informationsskärmen på multiinformationsdisplayen och FCM-systemet kommer automatiskt att stängas av.



När sensorn återgår till att fungera kommer FCM-funktionerna att återgå i drift.

Om skärmen fortsätter att visa meddelandet så finns möjligheten att sensorn har ett fel. Kontakta en auktoriserad MITSUBISHI MOTORS-verkstad för inspektion av sensorn.

OBSERVERA

- Meddelandet "CAMERA BLOCKED" (kameran är blockerad) kan visas temporärt på informationsskärmen när sensorn inte kan avläsa något fordon, en gående, eller ett föremål som är inom avläsningsområdet. Detta är inte en felfunktion. När ett fordon eller föremål kommer inom avläsningsområdet kommer FCM-funktionen att återgå och meddelandet kommer att slockna.
- Meddelandet "CAMERA BLOCKED" (kameran är blockerad) kan visas på skärmen när man kör på en mindre trafikerad väg, med några fordon och hinder framför.

När systemet inte kan fungera temporärt

Om systemet av någon anledning inte finns tillgänglig kommer följande meddelanden att visas på informationsskärmen på multiinformationsdisplayen, -indikatorn kommer lysa på instrumentbrädan och FCM-systemet kommer automatiskt att stängas av.



Om skärmen fortsätter att visa meddelandet så finns möjligheten att FCM-systemet har ett fel. Kontakta en auktoriserad MITSUBISHI MOTORS-verkstad för inspektion av systemet.

Sensorn är för varm eller för kall

Om systemet av inte finns tillgängligt på grund av sensorns höga eller låga temperatur kommer följande meddelanden att visas på informationsskärmen på multiinformationsdisplayen, -indikatorn kommer lysa på instrumentbrädan och FCM-systemet kommer automatiskt att stängas av.



När sensorns temperatur är rätt kommer systemet automatiskt att återtas i drift.

Om skärmen fortsätter att visa meddelandet så finns möjligheten att FCM-systemet har ett fel. Kontakta en auktoriserad MITSUBISHI MOTORS-verkstad för inspektion av systemet.

FCM-system (Forward Collision Mitigation)*

FCM-avstängning på grund av fel

Om FCM-systemet avläser en defekt i systemet, kommer ett av följande meddelanden att visas, -indikatorn kommer att visas på informationsskärmen på multiinformationsdisplayen och FCM-systemet kommer automatiskt att stängas av.

6



Om meddelandet kvarstår även efter att tändningen är i läget "LOCK" (låst) och sedan till "ON" (på) eller när driftsläget är satt till OFF (av) och sedan startat till ON (på) igen, kontakta då en godkänd MITSUBISHI MOTORS-serviceverkstad.

OBSERVERA

- Om sensorn, eller dess omgivning blir extremt höga temperaturer när fordonet parkeras i stekande sol, visas meddelandet "FCM SERVICE REQUIRED" (FCM service krävs). Efter att sensorns temperatur eller dess omgivande område har normal temperatur, om meddelandet fortfarande finns kvar när motorn startas om, ska en auktoriserad MITSUBISHI MOTORS serviceverkstad kontaktas.

Hantering av sensorn

Sensorn (A) är placerad inne i vindrutan så som visas på bilden.

Sensorn delas i följande system:

- FCM-system (Forward Collision Mitigation)*
- Radar sensing misacceleration Mitigation System (RMS) (framåt)*
- LDW-system*

- Automatiskt helljus (AHB)*

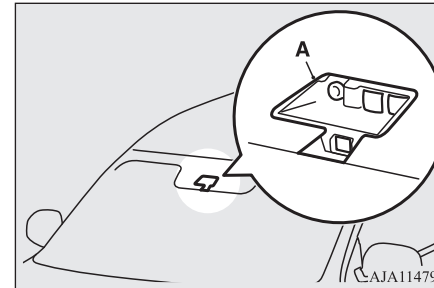

VIKTIGT

- För att upprätthålla ordentlig prestanda för FCM, RMS, LDW och AHB;
 - Håll alltid vindrutan ren.
Om insidan av vindrutan där sensorn sitter installerad, blir smutsig eller immig ska du kontakta en auktoriserad MITSUBISHI MOTORS-serviceverkstad.
 - Lägg inte till tryck eller belastning på sensorn eller dess omgivande område.

⚠ VIKTIGT

- Placera inte något, inklusive klistermärken eller film framför sensorns lins på ytersidan av vindrutan eller det omgivande området. Placera inre heller någonting, inklusive klistermärken eller plastfilm på inre sidan av vindrutan, under sensorn.

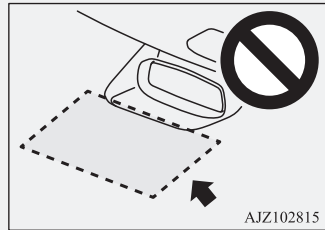

- Försök inte ta loss eller demontera sensorn.
- Om vindrutan är immig ska du ta bort imman ifrån vindrutan med hjälp av avimningsknappen.
- Ha alltid bra torkarblad. Se "Torkarblad" på sid 9-05. När du byter torkarblad ska du endast använda MITSUBISHI MOTORS-originaldelar.
- Smutsa inte ner eller skada sensorn.
- Spraya inte fönsterputs på sensorn. Spill inte vätska så som dricka, till sensorn.
- Installera inte någon elektronisk enhet så som antenn eller en enhet som avger elektriska vågor i närheten av sensorn.

⚠ VIKTIGT

- Alla däck ska vara av samma dimension, av samma typ och från samma tillverkare och de får inte vara märkvärdigt olika mycket slitna om de är begagnade.
- Modifiera inte bilens hjulupphängningar.
- Sensorn kanske inte kan upptäcka ett föremål ordentligt om vindrutan där sensorn är, eller i närliggande område där sensorn är, har spruckit eller skrapats. Det kan leda till allvarliga olyckor. Stäng av FCM och låt snarast möjligt kontrollera bilen hos en auktoriserad MITSUBISHI MOTORS-serviceverkstad. Om du behöver byta eller reparera vindrutan kontakta du en auktoriserad MITSUBISHI MOTORS-verkstad.
- Sensorn avger infraröda strålar när tändningslåset eller driftsläget ställs i respektive läge "ON". Titta inte in i sensorn med optiska verktyg så som förstoringsglas. De infraröda strålarna kan skada dina ögon.

Specifikationer för laserradar

Laserklassifikation

Maximal medelström	45 mW
Pulsintervall	33 ns
Våglängd	905 nm
Divergerande vinkel (horisontell x vertikal)	28 ° x 12 °

Laserklassifikationsetikett

För Europa



För Moldavien och Ukraina

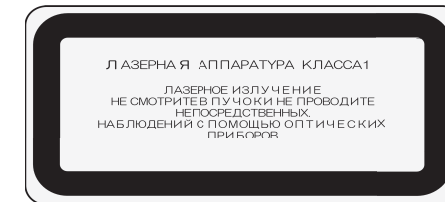

För Israel



6



Radar sensing misacceleration Mitigation System (RMS) (framåt)*



RMS (Radar sensing misacceleration Mitigation System) (framåt) är avsett att förhindra snabba starter och förebygga skador från kollisioner genom att dämpa motorns effekt. Motoreffekten dämpas i upp till 5 sekunder när systemet identifierar ett fordon eller hinder inom ca 4 m framför ditt fordon och bedömer att gaspedalen har tryckts ned för hastigt och för kraftigt, d.v.s. att den inte har använts korrekt. Systemet är aktivt när bilen står stilla eller rör sig framåt i under cirka 10 km/h.

När RMS (framåt) är aktivt blinkar -indikatorn i instrumentklustret, och summern ljuder periodiskt.

Följande delar används i kombination med FCM-systemet och RMS (framåt).

Mer information finns i dessa avsnitt i denna manual:

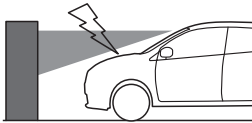
- Givare → sid. 6-54
- ON/OFF-knapp för FCM och RMS (framåt) → sid. 6-51
-  indikering → sid. 6-48
-  indikering → sid. 6-51

Situation	Indikeringslampa	Summer
<p>Motoreffekten minskar i upp till cirka 5 sekunder om ett hinder upptäcks framför din bil när växelväljaren är i något av lägena "D" (KÖR), "Ds" (NEDVÄXLING OCH SPORTLÄGET), "L" (LÅG) eller "M" (MANUELL) samtidigt som gaspedalen trycks ned hårt och för kraftigt.</p>  <p>AJM103055</p>	 <p>Blinkar</p>	<p>Pipljud i intervall</p>



Radar sensing misacceleration Mitigation System (RMS) (framåt)*

VARNING

- Förlita dig inte för mycket på RMS (framåt). Det är aldrig en ersättning för en säker och försiktig körning. Hantera alltid gaspedalen försiktigt med hänsyn till miljön. Felanvändning kan leda till allvarliga olyckor.
- RMS (framåt) har inte en bromsfunktion. Även om systemet är aktiverat kommer fordonet att börja glida om du inte trycker ned bromspedalen. Tryck ned bromspedalen i enlighet med situationen.
- I vissa situationer kan systemet vara inaktivt även om fordonet eller hindret finns framför din bil. I dessa fall kan bilen plötsligt starta och orsaka en allvarlig olycka.
- Om bilen t.ex. har fastnat på en järnvägsövergång på grund av att systemet har aktiverats efter att bommen har identifierats som ett hinder kan du använda någon av följande metoder för att inaktivera systemet.
 - Släpp gaspedalen och tryck därefter ned den igen.
 - Stäng av systemet. (Tryck samtidigt på ON/OFF-knappen för FCM och RMS (framåt)* i mer än 3 sekunder.)
 - Tryck ned gaspedalen i mer än 5 sekunder.
 - Tryck ned gaspedalen snabbt och helt mer än 3 gånger.
- Gör inga kontroller av systemet på egen hand. Beroende på situationen kan det få systemet att fungera felaktigt och leda till en allvarlig olycka.

6

⚠ VIKTIGT

- RMS (framåt) fungerar inte i följande situationer:
 - Tändningslåset eller funktionslåset inte är i läge ON (på).
 - RMS (framåt) stängs av genom ON/OFF-knappen för FCM och RMS (framåt)*.
 - Den aktiva stabilitetskontrollen (ASC) stängs av med knappen ASC OFF.
 -  och -indikatorn lyser samtidigt.
 - -indikatorn blinkar.
 - Växelväljaren är i lägena "P" (PARKERING) eller "R" (BACK).
- RMS (framåt) är avsett för hinder såsom fordon framför dig eller en vägg. Ibland kan en motorcykel, cykel eller fotgängare identifieras som hinder, men detta är inte syftet med RMS (framåt).
- RMS (framåt) kanske inte fungerar under följande förhållanden.
 - I dåligt väder. (regn, starka vindar, snö, sandstormar etc.)
 - När ett fordon tränger in framför dig på nära håll.
 - Om endast en del av hindret är inom sensorns avkänningsräckvidd.
 - När ett fordon framför dig eller ett mötande fordon skvätter vatten, snö eller smuts.
 - När vindrutan är smutsig.
 - Vid användning av en vindrutespolare.
 - När sensorn blir extremt varm.
 - Direkt efter att motorn startat.
 - Vid körning i en kurva.
 - Vid körning på en väg med omväxlande uppförs- och branta sluttningar.
 - Vid körning på gropig eller ojämn väg.
 - När systemet bedömer förarens styrning eller växlingar som åtgärder avsedda att undvika kollision.
 - En kort stund efter att systemet bedömer upprepad nedtryckning av gaspedalen under några sekunder som att pedalen släpps.
 - När bilens kaross lutar extremt mycket till följd av tung last eller fel däcktryck.
 - Om körningen är instabil på grund av en olycka eller problem.
 - När batteriet är tomt eller dött.
- RMS (framåt) kan avbrytas när systemet känner igen förarens styrmanövrer som undvikande manövrer eller när hindret försvinner från sensorns avkänningsområde.

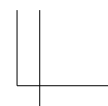
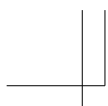

Radar sensing misacceleration Mitigation System (RMS) (framåt)*

VIKTIGT

- RMS (framåt) kan avbrytas när systemet känner igen förarens styrmanövrer som undvikande manövrer eller när hindret försvinner från sensorns avkänningsområde.
- RMS (framåt) kanske inte fungerar i följande fall eftersom att sensorn inte kan upptäcka fordonet eller hindret framför dig.
 - Hinder som släpper igenom infraröda strålar såsom stängsel med stora maskor, glas etc.
 - Hinder i form av en stolpe, t.ex. vägmärken eller gatlyktor.
 - Hinder som inte är lodräta mot marken.
 - Hinder som inte är i rätt vinkel mot fordonets körriktning.
 - En väggyta som inte är plan.
 - Låga fordon eller hinder.
 - Fordon eller hinder som är extremt smutsiga.
 - Fordon eller hinder som är mörkfärgade.
 - Fordon eller hinder som är täckt av snö.
 - Fordon som drar ett släp t.ex.
 - Ett lastbilssläp utan container.
 - Fordon med utskjutande last.
 - Fordon med extremt hög markfrigång.
 - Fordon som har en stor glasyta.
 - Fordon som inte har reflektorer (lampreflektor) eller om reflektorn är lågt inställd.
 - Fordon med en viss form, t.ex. en lastbil.
- RMS (framåt) kan startas i följande situationer.
 - När det finns ett väghinder på en trottoarkant eller i en korsning.
 - När din bil kör över till huvudkörvälet.
 - När det finns metallföremål, steg eller utskjutande delar på vägbanan.
 - När en elektronisk vägtull, parkeringsgrind eller järnvägsavspärning höjs felaktigt.
 - När du startar i en uppförsbacke.
 - Om vägens lutning ändras plötsligt.
 - Om du kör genom massiv ånga, dimma eller rök.
 - När du kör nära fordonet framför dig.
 - När du passerar nära en bil eller ett hinder.
 - När man passerar genom en plastgardin m.m.
 - När långa föremål, såsom skidor i en lasthållare, finns innanför sensorns detekteringsområde.

6

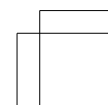
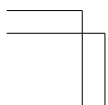
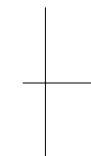

BSW (Blind Spot Warning) (med assistans vid körfilsbyte)*

⚠ VIKTIGT

- Stäng av RMS (framåt) med ON/OFF-knappen för FCM och RMS (framåt)* i förväg när fordonet placeras i någon av följande situationer eftersom att systemet kan uppträda oväntat.
 - Vid användning av en automatisk biltvätt.
 - När bilens hjul drivs av motorn på en lyft.
 - När bilen bogseras.
 - När bilen transporteras på lastbil.
 - Vid sportig körning på en bana.
 - När din bil står på en chassidynamometer eller frilöpande rullar.
 - När däcktrycket inte är korrekt.

6

BSW (Blind Spot Warning) (med assistans vid körfilsbyte)*

BSW (Varning för döda vinkeln) är ett hjälp-system vid körning, det underrättar föraren om när andra fordon, som kanske inte syns så bra i de yttre backspeglarna, kommer körandes i körfältet jämte ditt fordon.

Varningslampan för döda vinkeln kommer att lysa på motsvarande yttre backspegel när ett fordon i nästa körfält kör i samma hastighet eller snabbare, inom detektionsområdet. Om blinkersspaken används på sidan där varningslampan för döda vinkeln är, så kommer varningslampan för döda vinkeln att blinka och systemet kommer att pipa tre gånger för att göra föraren uppmärksam på detta.

Beroende på ditt fordots hastighet kommer BSW (varningssystemet för döda vinkeln) att avläsa cirka 70 meter ifrån ditt fordon.

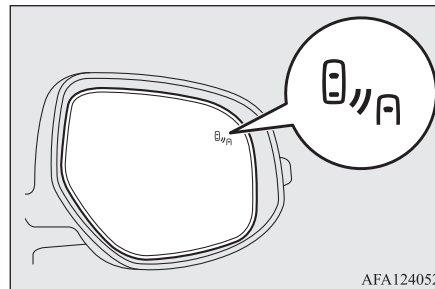

⚠ VARNING

- Innan du använder BSW ska du läsa den här sektionen i sin helhet för att förstå systemets begränsningar. Underlåtenhet att följa instruktionerna kan leda till en olycka.
- Lita aldrig enbart på BSW-systemet när du kör mellan filer. BSW är endast ett hjälpmedel. Det är inte en ersättning för en säker och försiktig körning. Sök alltid visuellt bakom och runt ditt fordon efter andra fordon. Prestandan på BSW-systemet kan variera beroende på körningen, trafiken och/eller vägbanans tillstånd.

Kontrollerade områden

BSW använder två sensorer (A) som är placerade inne i stötfångaren.

BSW (Blind Spot Warning) (med assistans vid körfilsbytte)*

Avläsningsområdena visas i bilden.

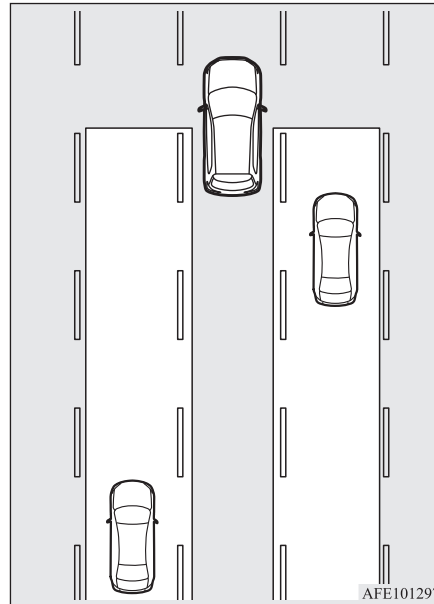
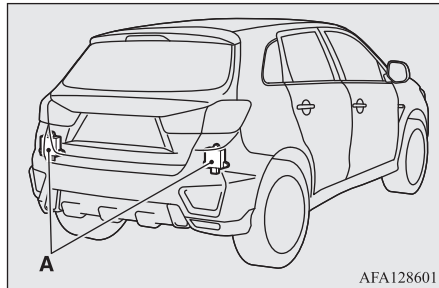

⚠ VARNING

- I vissa situationer kanske inte BSW kan avläsa fordon i avläsningsområdet, eller avläsningen kan bli försenad. Några av dessa inkluderar:
 - När en liten motorcykel, eller en cykel är bakom ditt fordon.
 - När ett fordon kör jämte ditt fordon i nästan samma hastighet under en längre tid.

⚠ VARNING

- När det är en höjdskillnad mellan de två körfälten.
- Direkt efter att BSW har startats.
- Direkt efter att tändningslåset ställs i läget "ON" (på), eller när driftsläget är i läget ON (på).
- I dåligt väder, så som regn, stark vind, snö, sandstormar.
- När ditt fordon kommer för nära ett annat fordon.
- När flera fordon kör om ditt fordon.
- När du kör i närheten av en väggröp och räls.
- När ett omgivande fordon eller mötande fordon skvätter vatten, snö eller smuts.
- När du kör i en kurva, inklusive början och slutet av kurvan.
- Vid körning på en väg med omväxlande uppförs- och branta sluttningar.
- Vid körning på gropig eller ojämn väg.
- När bakkdelen av ditt fordon vägs ned, eller ditt fordon lutar åt vänster eller höger på grund av passagerarnas vikt och bagage eller felaktigt justerat däcktryck.
- När området kring sensorn på stötfångaren är täckt med smuts, snö, is etc.
- När ett cykelställ eller tillbehör är installerade längst bak på fordonet.

BSW (Blind Spot Warning) (med assistans vid körfilsbytte)*

VARNING

- När sensorerna är extremt varma eller extremt kalla (efter att bilen stått parkerad en längre stund i stekande sol eller bitande köld).

VIKTIGT

- Följ instruktionerna nedan för att upprätthålla BSW-prestandan.
 - Rengör alltid stötfångaren runt sensorn.
 - Undvik att komma emot sensorn eller dess närliggande yta.
 - Placera inte något märke på stötfångaren eller den närliggande ytan.
 - Måla inte på sensorn eller den närliggande ytan.
 - Förändra inte sensorn eller dess närliggande yta.
- Om stötfångaren har fått en stöt kan sensorn ha skadats och BSW-systemet kan vara defekt. Låt en auktoriserad MITSUBISHI MOTORS verkstad kontrollera bilen.

Användning

När knappen för BSW (döda-vinkelvarning) är intryckt medan tändningen är i läget "ON" (på) eller när driftsläget är "ON", kommer -indikatorn (grön) att visas på informationsskärmen för multiinformationsskärmen och BSW kommer att gå in i Standby-läge.

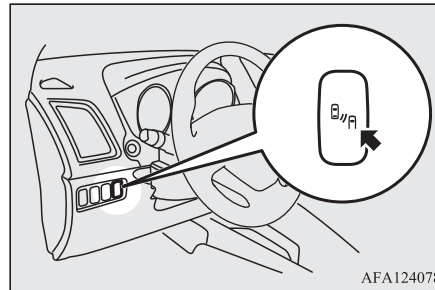

När BSW-knappen trycks in igen kommer -indikatorn på informationsskärmen för multiinformationsskärmen och BSW kommer då att släckas.

In du stänger av/startar BSW, kommer det samma ske för Rear Cross Traffic Alert (RCTA).

OBSERVERA

- Efter att systemkontrollskärmen försvinner, visas -indikatorn (grön) på informationsskärmen för multi-informationsskärmen. Se "Informationsskärm (när tändningslåset vrids från läge "LOCK" till läge "ON" eller funktionsläget ändras från OFF till ON)" på sid 5-07.
- När tändningen är i läget "LOCK" eller driftläget är OFF (av) kommer den inställning som valts precis innan (BSW PÅ/AV) avstängningen sker, att gälla.
- BSW aktiveras när alla följande villkor uppfylls.
 - Tändningslåset ställs i läge "ON" (på) eller funktionsläget ställts i ON (på).
 - Om växelväljaren står i något annat läge än "P" (PARKERING) eller "R" (BACK).
 - Fordonets hastighet är cirka 10 km/h eller högre.

6

När sensorn upptäcker ett mötande fordon

När -indikatorn (grön) visas på informationsskärmen för multiinformationsskärmen, om ett fordon är inom detektionsområdet för döda-vinkelvarning, kommer BSW-lampan på ytterbackspegeln att tändas.

BSW (Blind Spot Warning) (med assistans vid körfilsbyte)*

Om blinkersspaken används på sidan där varningslampan för BSW är, så kommer varningslampan för BSW att blinka och systemet kommer att pipa 3 gånger för att göra föraren uppmärksam på detta.

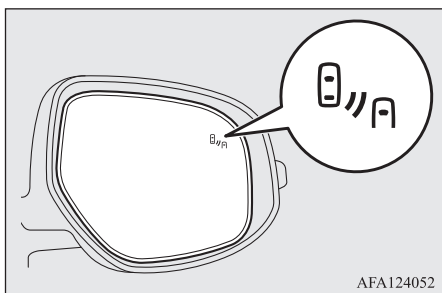

OBSERVERA

- Varningslampan för BSW (döda vinkeln) på den yttre backspegeln kan lysa eller blinka i följande situationer.
 - När föraren är mycket nära ett räcke eller en vägg.
 - När föraren kör i in- och utfart av en tunnel, eller mycket nära en vägg, eller nära evakueringsområdet i en tunnel.
 - Vid sväng i en korsning inne i stadsmiljö.
 - Vid dåliga väderförhållanden (regn, snö, sandstormar etc.)
 - När du kör så blåser ditt fordon upp vatten, snö och sand, m.m. på vägen.

OBSERVERA

- När du kör i närheten av en trottoarkant, väggrop och räls.
- Ställ in BSW på OFF (av) när du bogserar.
- Varningslampan för döda-vinkeln på den yttre backspegeln kanske inte är på, på grund av starkt solljus eller om bakomvarande bils strålkastare lyser direkt på den vid körning nattetid.

Varning för systemproblem

Om det uppstår problem med systemet avges en visuell varning för den aktuella typen av problem tillsammans med ett hörbart larm. Varningarna är kombinerade med RCTA-systemet (Rear Cross Traffic Alert)

När det uppstår något fel på sensorn eller systemet



När varningsskärmen visas om att BSW (Blind Spot Warning) inte fungerar normalt eftersom det är något fel på sensorn eller systemet. Låt kontrollera bilen hos en auktoriserad MITSUBISHI MOTORS serviceverkstad snarast möjligt.

OBSERVERA

- När varningsskärmen visas kommer BSW att avaktiveras.

Om sensorn för närvarande inte är tillgänglig



Om varningsskärmen visas är för närvarande sensorn ur funktion t.ex. på grund av miljöförhållande eller ökad sensortemperatur. Om varningsmeddelandet inte försvinner efter en stund ska du kontakta en auktoriserad MITSUBISHI MOTORS-verkstad.

När det finns smuts på sensorn



När varningsskärmen visas kan sensorn inte avläsa ett fordon som körs sida vid sida, eller mötande fordon, eftersom något, så som smuts, snö eller is har fastnat på stötfångaren runt sensorn.

Ta bort smuts, frost eller saker som fastnat på stötfångarens yta runt sensorn.
Om varningsmeddelandet inte försvinner efter att du rengjort sensorn, ska du kontakta en auktoriserad MITSUBISHI MOTORS-verkstad.

RTCA (Rear Cross Traffic Alert)*

RCTA (Rear Cross Traffic Alert) är ett hjälpmedel. När RCTA-systemet upptäcker fordon som närmar sig ifrån sidorna på ditt fordon när du backar kommer varningslamporna på båda sidorna på de yttre backspeglarna att blinka och en summer kommer att låta för att uppmärksamma föraren. Ett varningsmeddelande kommer att visas på multiinformations-skärmen och -indikatorn kommer att gå från att lysa grönt till att blinka gult.

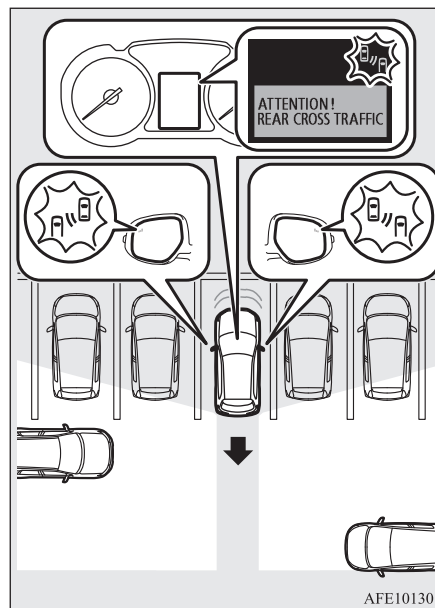

⚠ VARNING

- Innan du använder RCTA ska du läsa den här sektionen i sin helhet för att förstå systemets begränsningar. Underlåtenhet att följa instruktionerna kan leda till en olycka.

RTCA (Rear Cross Traffic Alert)*

⚠ VARNING

- Lita aldrig helt på RCTA systemet vid backning. RCTA är ett hjälpsystem. Det är inte en ersättning för en säker och försiktig körning. Sök alltid visuellt bakom och runt ditt fordon efter andra fordon, personer, djur eller hinder. Prestandan på RCTA-systemet kan variera beroende på körningen, trafiken och/eller omgivningens tillstånd.

📖 OBSERVERA

- Varningslamporna för den döda vinkeln på de yttre backspeglarna kommer att blinka, på båda sidorna, när ett fordon närmar sig från ett håll.
- Om ett systemproblem, m.m. upptäcks efter att ett RTCA-varningsmeddelande visas på informationsskärmen i multiinformations-skärm, kan informationsskärmen ändras till ett annat varningsmeddelande.

6

RTCA (Rear Cross Traffic Alert)*

Kontrollerade områden

Avläsningsområdet visas i bilden.

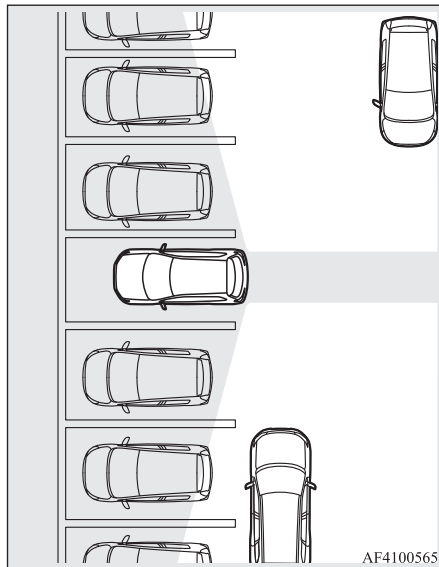

⚠️ VIKTIGT

- I vissa situationer kanske inte RCTA kan avläsa fordon i avläsningsområdet. Några av dessa situationer inkluderar:
 - När hastigheten för backningen är cirka 18 km/h eller högre.

⚠️ VIKTIGT

- När hastigheten för ett närmande fordon är cirka 7 km/h eller mindre.
- Om sensorns avläsningsområde är blockerat av ett närliggande föremål, så som en vägg eller ett parkerat fordon.
- När ett fordon närmar sig rakt bakom ditt fordon.
- När ditt fordon kör ut ifrån en vinklad parkeringsruta.

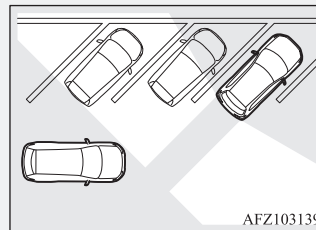

- Direkt efter att RCTA har startats.
- Direkt efter att tändningen har placerats i läget ON (på).
- När området kring sensorn på stötfångaren är täckt med smuts, snö, is etc.
- När sensorn blir extremt varm eller kall, så som när fordonet har parkerats under en längre tid i stekande sol eller i kall väderlek.
- Om stötfångaren har fått en stöt kan sensorn ha skadats och RCTA-systemet kan vara defekt. Låt en auktoriserad MITSUBISHI MOTORS verkstad kontrollera bilen.

Användning

1. Tryck på BSW-knappen medan tändningen är i läget ON (på).
(Se "Varning för döda vinkeln (BSW): För att använda" på sid 6-63.)
2. När den växelspaken och växelväljaren är i läget "R" (BACK) kommer RCTA att fungera.

⚠️ VIKTIGT

- Inom cirka 7 sekunder efter att tändningen har satts i läget "ON", eller driftsläget är i läget "ON", kommer ett varningsmeddelande inte att visas på informations-skärmen på multiinformationsskärmen, även om systemet upptäcker ett fordon som närmar sig ditt fordon.

📖 OBSERVERA

- Efter att systemkontrollskärmen försvinner, visas -indikatorn (grön) på informations-skärmen för multi-informationsskärmen. Se "Informationsskärm (när tändningslåset vrids från läge "LOCK" till läge "ON" eller funktionsläget ändras från OFF till ON)" på sid 5-07.
- Ställ in RCTA på OFF (av) när du bogserar.

OBSERVERA

- Vaningslampan för döda-vinkeln på den yttre backspegeln kanske inte är på, på grund av starkt solljus eller om bakomvarande bils strålkastare lyser direkt på den vid körning nattetid.

När ett problem har upptäckts i systemet.

Om systemet avläser ett problem visas följande varning på informationsskärmen i informationsdisplayen.

Se "BSW (Blind Spot Warning): Varning om systemproblem" på sid 6-64.

LDW-system*

Genom att känna av den fil bilen befinner sig i genom en sensor (A) ger LDW (filbytesvarning) dig en varning när bilen håller på att driva iväg, via ett ljudlarm och ett visuellt larm på multiinformationsdisplayen.

För information om hantering av sensorer, se "Hantering av sensorn" på sid 6-54.

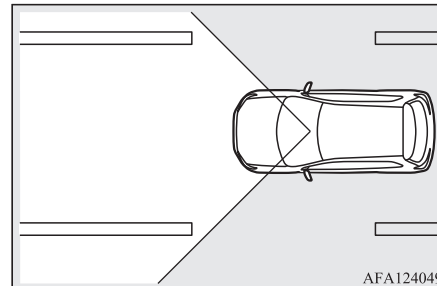
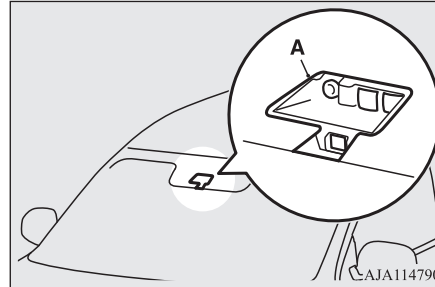
**Användning av LDW**

Indikeringen på multiinformationsdisplayen visar ändringar enligt följande beroende på systemets status.

Slå på/stänga av LDW**OBSERVERA**

- LDW-funktionen är inte på när bilen levereras från fabriken.
- Den för närvarande LDW-inställningen, (på eller av) lagras även när tändningslåset ställts i läge "LOCK" (lås) eller funktionsläget ställts i OFF (av).

Tryck på LDW-knappen för att starta LDW. -indikatorn kommer att visas på informationsskärmen för multiinformationsskärmen.

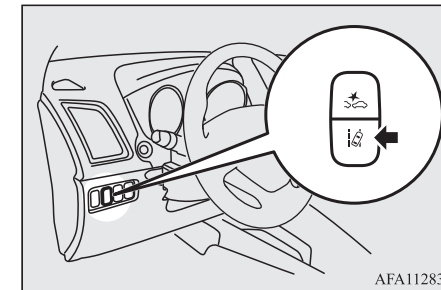

LDW-system*

6

Tryck på LDW-knappen för att stänga av LDW.

LDW-indikatorn på informationsskärmen för multiinformationsskärmen kommer då att släckas. För att återställa LDW till "ON" (på), tryck på LDW-knappen igen.

Standbyläge

I standbyläge kan systemet känna av det körfält som bilen ligger i och avge ljudvarningar när du lämnar körfältet.

Systemet växlar automatiskt från läge "ON" (PÅ) till "standbyläge" om alla följande villkor uppfylls samtidigt.

LDW-indikatorn kommer att visas på informationsskärmen i multiinformationsskärmen och kommer sedan ändras till grön.

- Fordonets hastighet är cirka 65 km/h eller högre.
- Blinkersspaken används inte.
- Varningsblinkers har inte aktiverats.

- Omgivningsförhållandena är tillräcklig bra för att systemet ska känna av körfältsmarkeringarna på båda sidorna.
- Systemet har placerats i läge "ON" (PÅ).

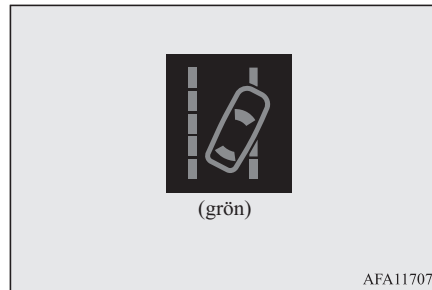

OBSERVERA

- Systemet förblir i läge "ON" (på) i ca 7 sekunder efter att varningsblinkerserna har slutat blinka eller blinkersspaken återgått till utgångsläget.

Lane Departure Warning

En summer ljuder i intervaller och LDW-indikatorn blinkar gult när bilen är på väg att lämna eller har lämnat körfältet i standbyläge.

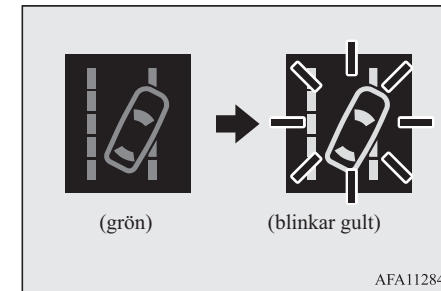

OBSERVERA

- Om varningen kvarstår i minst 3 sekunder växlar systemet till standbyläge innan varningen upphör.
- Om körfältet endast är markerat på en sida av vägen kommer LDW att endast använda den sidan där markeringen finns.

Varning för systemproblem

Om det uppstår problem med systemet avges en visuell varning för den aktuella typen av problem tillsammans med ett hörbart larm.

Sensor för värme och kyla

Nedanstående larm visas om systemet blir tillfälligt inaktiverat på grund av för hög eller för låg temperatur för sensorn.

Om sensorn når den förutbestämda temperaturen, återgår systemet automatiskt till normalläge.

Om skärmen fortsätter att visa larmet så finns möjligheten att LDW-funktionen har ett fel.

Kontakta en auktoriserad MITSUBISHI MOTORS-verkstad för inspektion av systemet.

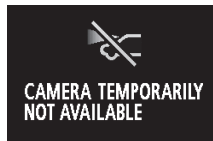

Vindrutan är smutsig

Nedanstående larm visas om systemet blir tillfälligt inaktiverat på grund av smuts på vindrutan på sensorn.

Systemet återgår automatiskt i drift efter att vindrutan har rengjorts.

Om skärmen fortsätter att visa larmet så finns möjligheten att sensor-funktionen har ett fel. Kontakta en auktoriserad MITSUBISHI MOTORS-verkstad för inspektion av sensorn.



LDW-avstängning på grund av fel

Larmet visas nedan visas om LDW-funktionen stängs av på grund av ett fel.

Om detta inträffar, kontakta en auktoriserad MITSUBISHI MOTORS-verkstad för inspektion av systemet.



OBSERVERA

- Om sensorn, eller dess omgivning når extremt höga temperaturer när fordonet parkeras i stekande sol, visas meddelandet "LDW SERVICE REQUIRED" (LDW service krävs). Om meddelandet kvarstår även efter att sensorns temperatur eller dess omgivande område har normal temperatur ska en auktoriserad MITSUBISHI MOTORS serviceverkstad kontaktas.

6

VIKTIGT

- LDW-systemet har sina funktionsbegränsningar. Förlita dig inte för mycket på systemet.
- LDW är inte utformat för att minska riskerna med underlåtenhet att se framåt (uppmärksamheten vid sidan av vägen, okoncentration etc.) eller dålig sikt som orsakas av dåligt väder osv. Fortsätt att styra fordonet korrekt och kör säkert.
- Systemet kan kanske inte fungera korrekt under följande förhållanden. Om det behövs ställer du in LDW-knappen på "OFF".
 - När du kör på en väg vars filmarkeringar (vita eller gula) är så slitna eller nedsmutsade att de inte kan upptäckas av systemet.
 - När filmarkeringarna är svaga, t.ex. vid körning i regn, snö eller dimma eller mörka områden, eller när du kör i motljus.

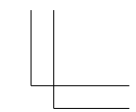
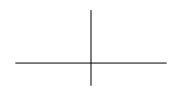
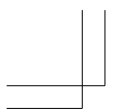

TPM-System (Tyre Pressure Monitoring System)*

6

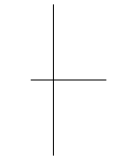
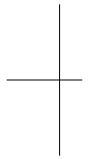

⚠ VIKTIGT

- När bilen är i rörelse på en plats där filmarkeringarna avbryts, t.ex. vid vägtullar och motorvägskorsningar.
- När du kör på en vägdel med ofullständigt borttagna gamla filmarkeringar, skuggor, snösträngar, pölar som kan misstas för filmarkeringar (t.ex. efter regn när vägbanan reflekterar ljus) eller liknande förvirrande faktorer.
- När du kör i en annan fil än den anvisade eller omkörningsfilen.
- När du kör bredvid en stängd fil-sektion eller i en provisorisk fil vid ett vägarbete.
- När du kör i en extremt smal fil.
- När följ-avståndet mellan din bil och det framförvarande fordonet blir mycket mindre (särskilt när en markering döljs av ett framförvarande fordon som kör för nära markeringen).
- När du kör in i en korsning eller på en annan väg där filerna ligger komplicerat.
- När du passerar en vägsträcka där antalet filer ökar/minskar eller där flera filer korsar varandra.
- När filen är märkt med dubbla eller andra speciallinjer.
- Vid körning på kurvig eller ojämn väg.
- Vid körning på hala vägar täckta av regn, vatten, snö, is etc.
- När du passerar genom en plats där ljusstyrkan plötsligt förändras, t.ex. in- eller utfarten på en tunnel.
- Vid körning i tvära kurvor.

⚠ VIKTIGT

- När vägbanan reflekterar ljuset i motsatt riktning mot körriktningen.
- Fordon som kan skakar till när de körs över gupp eller andra ojämnheter i vägbanan.
- När strålkastarbelysningen är otillräcklig på grund av smutsiga eller defekta linser eller felaktigt riktade strålkastare.
- När bilen lutar mycket åt sidan på grund av tungt bagage eller felaktigt justerat ringtryck.
- När mötande fordons strålkastare lyser rakt på sensorn.
- När bilen är utrustad med icke-standarddäck (inklusive väldigt slitna däck och tillfälligt reservdäck) eller har icke-specifierade komponenter såsom en modifierad fjädring.
- När vindrutan är täckt av regn, vatten, snö, damm etc.
- Följ instruktionerna nedan för att behålla ditt LDW-system i gott skick.
 - Håll alltid vindrutan ren.
 - Utsätt inte sensorn för kraftiga stötar eller tryck. Försök inte ta loss eller demontera den.
 - Placera inte klistermärken eller liknande framför sensorns lins på vindrutan.
 - Använd endast MITSUBISHI MOTORS-originaldelar vid byte av vindrutetorkare.

TPM-System (Tyre Pressure Monitoring System)*

TPM-Systemet (Tyre Pressure Monitoring System) använder lufttrycksmätare (A) på hjulen för att övervaka lufttrycket i däck. Systemet indikerar endast när ett däck har ett märkbart dåligt lufttryck.

Baslufttrycket för däckerna kan ställas in enligt önskade värden, av föraren, via återställningsfunktionen. (varningströskeln för lågt lufttryck baseras på återställningen.)

Man kan registrera däck-ID för två par lufttrycksmätare hos en av MITSUBISHI MOTORS auktoriserad serviceverkstad, och de giltiga ID-numren kan växlas via multiinformationsmätarknappen (Det är fördelaktigt när man har säsongsdäckbyten mellan sommardäck och vinterdäck.)

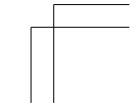
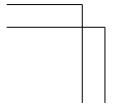
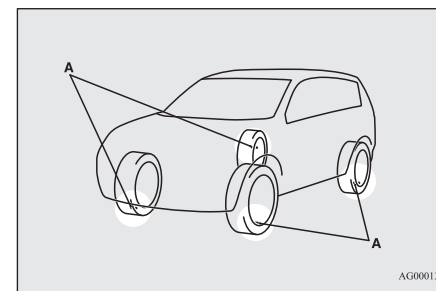

! VARNING

- Reservhjulet har inte någon lufttrycksmätare för däck.
När reservhjulet används kommer inte TPM-Systemet att fungera ordentligt.
Uppsök en, av MITSUBISHI MOTORS auktoriserad, serviceverkstad snarast och byt ut originaldäcket.

! OBSERVERA

- TPM-Systemet är inte ett substitut för att regelbundet kontrollera lufttrycket i däck.
Kontrollera lufttrycket i däck enligt beskrivningen i "Däck" på sid 10-11.
 - Lufttrycksmätaren (B) är installerad på enligt bilden.
 - På fordon med typ 1-sensor, som har luftventil i metall (C) ska öglan och brickan (D) bytas ut mot nya, samtidigt som däck-
en byts ut.
 - På fordon med typ 2-sensor, som har luftventil i gummi (E) ska gummiluftventilen by (E) bytas ut mot nya, samtidigt som däck-
en byts ut.
- För ytterligare information, kontakta en auktoriserad MITSUBISHI MOTORS serviceverkstad.

! OBSERVERA

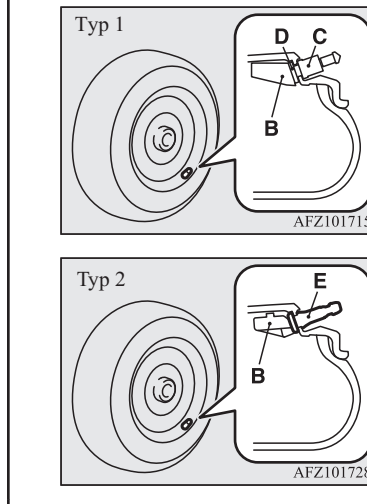

Varningslampan/display för TPM-System



När tändningslåset är i "ON"-läge eller driftläget är satt på ON, tänds och släcks varningslampan för TPM-Systemet några sekunder senare.

Om ett eller fler av fordonets däck (förutom reservhjulet) saknar lufttryck, kommer varningslampan fortfarande att lysa medan tändningen eller driftläget är på ON.

Se "Om varningslampan/displayen tänds under körning" på sid 6-72 och vidta nödvändiga åtgärder.

! OBSERVERA

- Dessutom visas varningsdisplayen på informationsdisplayen.



6

! VIKTIGT

- Om varningslampan inte tänds när tändningslåset vrids till "ON"-läget eller driftläget är satt till ON, betyder att TPM-Systemet inte fungerar ordentligt. Låt en auktoriserad MITSUBISHI MOTORS serviceverkstad kontrollera systemet.
I en sådan situation, när ett fel i systemet förhindrar övervakningen av däcktrycket. Undvik hastiga inbromsningar, skarpa rattrörelser och höga hastigheter.

TPM-System (Tyre Pressure Monitoring System)*

VIKTIGT

- Om ett fel upptäcks i TPM-Systemet kommer varningslampan blinka i ungefär 1 minut och sedan fortsätta att vara tänd. Varningslampan kommer att ge ytterligare varningar varje gång motorn starta, så länge felet inte är åtgärdat. Se om varningslampan släcks efter några minuters körning. Om den släcks under körning är det inga problem. Men, om varningslampan inte slutar lysa, eller om den blinkar igen när motorn startas om, ta då fordonet till en av MITSUBISHI MOTORS auktoriserad serviceverkstader. I en sådan situation finns det ett fel i systemet som kan förhindra övervakningen av lufttrycket i däcken. Av säkerhetsskäl, när varningslampan visas vid körning, undvik hastiga inbromsningar, hastiga ratt rörelser och att köra i höga hastigheter.

6

OBSERVERA

- Dessutom visas varningsdisplayen på informationsdisplayen.



Alla däck, inklusive reservhjulet (om det finns), ska kontrolleras månatligen när det är kallt och att däcken är fyllda till det, av fordonstillverkaren, rekommenderade lufttrycket enligt lufttrycksmärkningen på däck. (Om ditt fordon har däck av en annan dimension än den dimension som anges på lufttrycksmärkningen, ska du använda det korrekta trycket anpassat för dessa däck.)

Som ytterligare en säkerhetsfunktion har ditt fordon utrustats med ett TPM-System (Tyre Pressure Monitoring System), det ger en belyst varning när ett eller flera av dina däck har lågt luft tryck.

Och, när varningen om lågt lufttryck i däcken visas ska du stanna och kontrollera dina däck så snart som möjligt, och pumpa upp dem till ett korrekt tryck. Att köra med däck som har ett lågt lufttryck kan göra däckets överhettat och kan leda till att däckets förstörs.

Dåligt tryck i däcken reducerar bränsleeffektiviteten och däckets liv, och kan påverka fordonets hantering och dess förmåga att stanna. Vänligen notera att TPM-Systemet inte är ett substitut för ordentligt däckunderhåll, och att det är förarens ansvar att kan rätt lufttryck finns i däcken, även om det dåliga lufttrycket inte har nått nivåer som utlöser TPM-Systemet och varningslampan.

Ditt fordon har också utrustats med en varningslampa för att visa när systemet inte fungerar ordentligt.

Varningslampan är kombinerad med lampan för varning om lågt lufttryck.

När systemet upptäcker en felaktighet kommer varningslampan att blinka i ungefär en minut och sedan hållas tänd. Sekvensen kommer att fortsätta så snart fordonet startas och så länge inte felaktigheten åtgärdas.

När varningslampan är tänd kan systemet kanske inte upptäcka eller signalera om ett lågt lufttryck, såsom avses.

TPM-Systemets felaktigheter kan uppkomma av olika anledningar, inklusive installation, byte eller alternativa däck/hjul på fordonet, som förhindrar att TPM-Systemet fungerar normalt. Kontrollera alltid TPM-Systemets felvarning efter att du bytt ut ett eller flera däck eller hjul på ditt fordon, för att säkerställa att bytet eller de alternativa hjulen tillåter TPM-Systemet fungera normalt.

Om varningslampan/displayen lyser upp vid körning

1. Om varningslampan lyser upp, undvik hårda inbromsningar, hastiga ratt rörelser och höga hastigheter. Du ska stanna och justera däckens tryck så snart som möjligt. Justera även reservhjulet samtidigt. Se "Däck" på sid 10-11

OBSERVERA

- Dessutom visas varningsdisplayen på informationsdisplayen.
- Var försiktig vid inspektion eller justering av luft trycket i däcken, för att undvika att ventilskaftet skadas.
- Sätt alltid fast ventilhatten på ventilskaftet efter att du inspekterat eller justerat lufttrycket i däcken.
Utan ventilhatten kan smuts och fukt komma in i ventilen och resultera i skador på lufttrycksmätaren för däcken.
- Använd inte ventilhatten i metall, de kan skapa en metallreaktion som resulterar i rost, samt skador på lufttrycksmätaren för däcken.
- När justeringen har utförts kommer varningslampan att stängas av efter några minuters körning.

- Om varningslampan förblir tänd när du har kört i cirka 10 minuter efter att du justerat lufttrycket i däcket, då kan ytterligare ett eller flera av däcken ha punktering. Inspektera däcket och om det har en punktering, reparera hos en auktoriserad MITSUBISHI MOTORS-serviceverkstad så snart som möjligt.

VARNING

- **Om varningslampan/displayen tänds när du kör, undvik hårda inbromsningar, hastiga ratt Rörelser och höga hastigheter. Att köra med ett däck med lågt lufttryck har en negativ effekt på fordonets prestanda och kan resultera i en olycka.**

VIKTIGT

- Varningslampan/displayen kanske inte tänds direkt vid en däckexplosion eller snabbt läckage.

OBSERVERA

- För att undvika risker för skador på sensorerna för däcktrycket ska du låta en av MITSUBISHI MOTORS auktoriserade serviceverkstäder utföra reparationen. Om däckreparationen inte utförs hos en av MITSUBISHI MOTORS auktoriserade serviceverkstäder täcks inte skador på lufttrycksmätaren för däcken av din garanti.
- Använd inte tätningsspray på något däck. Sådan spray kan orsaka skador på lufttrycksmätaren för däcken.
Alla punkteringar ska repareras av en MITSUBISHI MOTORS auktoriserade serviceverkstad.

OBSERVERA

- Att använda lagningsatts kan skada lufttrycksmätaren för däcken. Fordonet måste omgående inspekteras och repareras av en MITSUBISHI MOTORS auktoriserad serviceverkstad.

TPM-Systemet (Tyre Pressure Monitoring System) kanske inte fungerar normalt under följande omständigheter:

- En trådlös tjänst eller enhet använder samma frekvens i närheten av fordonet.
- Snö eller is har byggts upp på insidan av stötfångaren och/eller på hjulen.
- Batteriet för lufttrycksmätaren för däcken är utbränt.
- Andra än MITSUBISHI MOTORS ORIGINAL-däck används.
- Hjul som inte är utrustade med lufttrycksmätare för däcken används.
- Hjul vars ID-kod inte kan läsas av fordonet används.
- En fönstertoning som påverkar radiosignalerna har installerats.

TPM-System (Tyre Pressure Monitoring System)*

OBSERVERA

- Lufttrycket i däcken varierar med omgivande temperatur. Om fordonet är utsatt för stora variationer i omgivande temperatur kan lufttrycket i däcken vara lågt (orsaka att varningslampan/displayen startar) när den omgivande temperaturen är relativt låg. Om varningslampan/displayen startar, justera lufttrycket i däcken.

6

När helst däcken och hjulen byt ut

Om de nya hjulen med de nya lufttrycksmätarna för däck installeras, måste deras ID-koder programmeras in i TPM-systemet (Tyre Pressure Monitoring System). Låt en av MITSUBISHI MOTOS auktoriserade serviceverkstäder göra hjulbytet, för att undvika risken att skada lufttrycksmätarna. Om hjulbytet inte utförs av en MITSUBISHI MOTORS auktoriserade serviceverkstäder, täcks det inte av din garanti.

VIKTIGT

- Användande av hjul, andra än originaldäck, kommer att förhindra att lufttrycksmätarna för däck fästs ordentligt och resultera i luftläckage eller skada på mätarna.

Återställning av varningströskeln för dåligt lufttryck i däcken

Tröskeln är inställd, baserat på lufttrycket i däck, vid vilket återställningsfunktionen utförs genom följande förfarande.

1. Håll multiinformationsmätarknappen intryckt för att växla ifrån informations-skärmen till menyskärmen.
Se "Multiinformationsdisplayknappen" på sid 5-04.
Se "Ändra funktionsinställningarna (när tändningslåser eller funktionsläget är i läge ON)" på sid 5-16.
2. Tryck lätt på multiinformationsmätarknappen för att välja " RESET" (återställning av varningströskeln för lågt lufttryck i däcken).
3. Tryck och håll in multiinformationsmätarknappen under cirka 3 sekunder eller mer, summern låter.

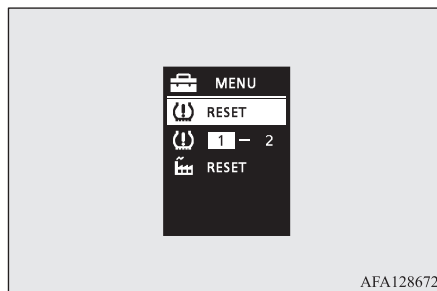

AFA128672

OGAW20E3

4. Varningslampan börjar blinka långsamt.
5. Kör en stund. Återställningen är genomförd när varningslampan slocknar.

OBSERVERA

- Återställningsfunktionen ska genomföras varje gång lufttrycket i däcken, eller däckrotationen justeras.
- Återställningsfunktionen ska genomföras när däck är kallt. Om den utförs när däck är varmt (d.v.s. efter körning), kan varningen om dåligt lufttryck i däcken uppkomma tidigare än vanligt.

Inställningsbyte för däck-id

I fall då 2 par lufttrycksensorers ID är registrerade i mottagaren, kan de giltiga däck-id-inställningarna bytas genom följande förfarande.

1. Håll multiinformationsmätarknappen intryckt för att växla ifrån informations-skärmen till menyskärmen.
Se "Multiinformationsdisplayknappen" på sid 5-04.
Se "Ändra funktionsinställningarna (när tändningslåset eller funktionsläget är i läge ON)" på sid 5-16
2. Tryck lätt på multimätarknappen för att välja " 1 - 2" (inställningar för byte av däck-id).

3. Tryck och håll inne multiinformationsmätarknappen under cirka 3 sekunder eller mer. Inställningarna förändrar den valda däck-id-inställningen.

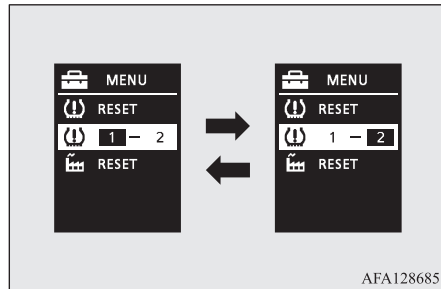

OBSERVERA

- Varje gång proceduren utförs förändras däck-id-inställningarna. (1 - 2 - 1 - 2 ...)
- Däck-id har INTE förändrats, om endast 1 par id är registrerade.
- Vid byte av däck-id-inställningar kommer varningströskeln för trycket automatiskt att starta. (Varningslampor börjar att blinka långsamt). Om däcket är varmt när detta sker ska återställningsfunktionen genomföras igen när däcket är kallt.

Backsensorsystemet*

Detta system fungerar när du backar bilen. Det utnyttjar sensorer i hörnen och mitt bak för att upptäcka eventuella hinder varvid en informationsskärm i multiinformationsdisplayen och summern informerar föraren om det ungefärliga avståndet till hindret.

VIKTIGT

- Backsensorerna hjälper dig att bedöma det ungefärliga avståndet mellan bilen och ett hinder bakom bilen. Det har begränsningar i fråga om kontrollerat område och typ av föremål, och kanske inte riktigt upptäcker vissa föremål. Därför skall du inte lita alltför mycket på detta backsensorsystem utan köra lika försiktigt som du skulle göra med en bil utan detta system.
- Du måste alltid kontrollera området runt bilen med dina egna ögon för att vara helt säker. Lita inte enbart på sensorsystemet när du backar bilen.

Kontrollerat område

Det område som kontrolleras av sensorerna i hörnen och mitt bak är begränsat till det som visas i bilden. Dessutom kan inte sensorerna upptäcka låga eller smala föremål och föremål mycket nära bakre stötfångaren. Därför måste du alltid kontrollera området runt bilen så att du kan köra på ett säkert sätt.

Placering av sensorerna i hörnen och mitt bak

Det finns två sensorer i hörnen (A) av bakre stötfångaren och två sensorer (B) i mitten av stötfångaren.

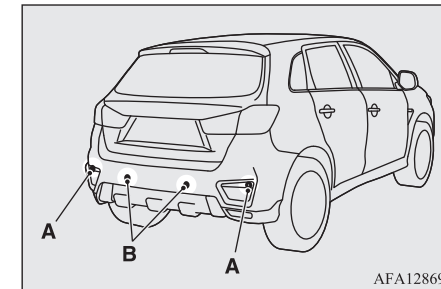

6

Av sensorerna kontrollerat område.

Om bilen är utrustad med dragkrok kan du växla backsensorerna mellan standardläge och dragkroksläge. Placeringen för dragkrok ändrar systemet så att området där dragkroken sitter inte ingår i det kontrollerade området.

Backsensorsystemet*

Bilar utan dragkrok

Det kontrollerade området är ca 60 cm (A) från hörnsensorerna, 150 cm (B) från mittersensorerna, och 60 cm (C) eller mindre över markytan med undantag av upp till ca 10 cm (D) över markytan.

6

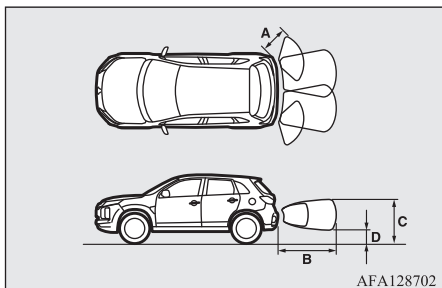

Bilar med dragkrok

Det kontrollerade området är ca 60 cm (A) från hörnsensorerna, 150 cm (B) från mittersensorerna, och 60 cm (C) eller mindre över markytan med undantag av upp till ca 10 cm (D) över markytan. Det område som inte söks av (E) är ungefär 20 cm (F) ut från stötfångaren.

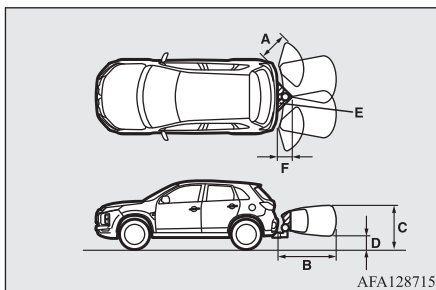

OBSERVERA

- Om den bakre stötfångaren blivit utsatt för en stöt, kanske inte hörn- eller mittersensorerna fungerar med följden att systemet inte fungerar riktigt. Låt en auktoriserad MITSUBISHI MOTORS verkstad kontrollera bilen.

OBSERVERA

- Sensorerna upptäcker inte föremål som ligger rakt under eller nära stötfångaren. Om höjden på ett föremål är lägre än monteringshöjden på hörn- eller mittersensorerna, kanske sensorerna inte fortsätter att följa föremålet även om det upptäckts tidigare.

Mer information om hur du ändrar avkänningsområdena finns i "Ändring av det kontrollerade området" på sid 6-78.

VIKTIGT

- Backsensorsystemet kanske inte fungerar korrekt i följande fall:
 - Sensorerna eller angränsande paneler är täckta med is, snö eller lera.
 - Sensorerna är frusna.
 - Systemet tar emot ultraljudsstörningar från andra källor (andra bilar signalhorn, mc-motorer, bromsar, radioapparater, rinnande vatten, stänkande vatten osv).
 - Sensorerna är extremt varma eller extremt kalla (efter att bilen stått parkerad en längre stund i stekande sol eller bitande köld).
 - Bilen lutar mycket.
 - Bilen körs på en dålig väg (vägbana med gropar, grus, gupp eller gräs).
 - Bilen är för nära föremålet.
 - Sensorerna eller området runt om har torrats av för hand, eller så har dekalerna eller tillbehör monterats.

⚠ VIKTIGT

- Backsensorerna kanske inte upptäcker ett hinder i följande fall:
 - Hinder som är tunna, såsom ståltrådsnät eller rep.
 - Hinder som absorberar ljudvågor, t.ex. snö.
 - Föremål som står i skarp vinkel.
 - Föremål som har mycket slät yta, t.ex. glas.
 - Hinder som är låga, t.ex. trottoarkanter.

📖 OBSERVERA

- Summern kan låta svagare än den normala varningstonen när backsensorerna fångar upp ultraljud från andra ljudkällor men detta är inte något fel. Summern tystnar och systemet kommer att återgå till normal funktion när störningen inte längre inte längre uppfångas.

Användning

Om du vill använda systemet ställer du växelspaken i läge "R" när tändningslåset eller funktionsläget är i ON. När backsensorsystemet är igång tänds motsvarande indikeringsslampa (A). Om du vill stänga av funktionen trycker du på "SONAR"-knappen så släcks lampan.

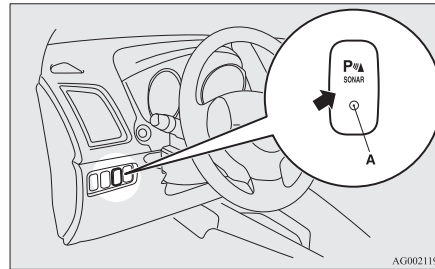
**📖 OBSERVERA**

- Det är bara när växelspaken är i "R" som backsensorsystemet kan användas eller stängas av "SONAR"-knappen.

Varning för hinder

Om det finns ett hinder bakom bilen visas en varning på informations-skärmen på multiinformationsdisplayen och en summer ljuder.

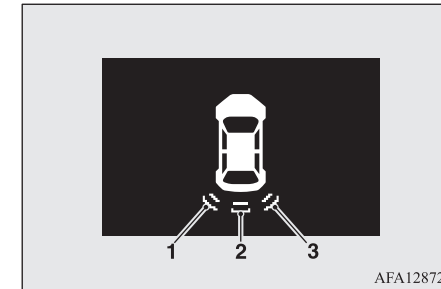
**6**

- 1- Hörnsensor (vänster)
- 2- Backsensor
- 3- Hörnsensor (höger)

Hörnsensor

Avstånd från bilen till hindret	Varningsdisplay/ljudcykel
Ca 60 till 40 cm	Intermittent
Cirka 40 till 25 cm	Snabbt intermittent
Mindre än ca 25 cm	Kontinuerligt

Backsensorsystemet*

Mittsensor (bilar utan dragkrok)

Avstånd från bilen till hindret	Varningsdisplay/ljudcykel
Ca 150 till 80 cm	Intermittent
Ca 80 till 40 cm	Snabbt intermittent
Mindre än ca 40 cm	Kontinuerligt

6

Mittsensor (bilar med dragkrok)

Avstånd från bilen till hindret	Varningsdisplay/ljudcykel
Ca 150 till 100 cm	Intermittent
Ca. 100 till 60 cm	Snabbt intermittent
Ca 60 till 40 cm	Kontinuerligt
Mindre än ca 40 cm	Ingen

VIKTIGT

- De avstånd som anges här är endast ungefärliga, eftersom variationer kan orsakas av många olika faktorer, såsom temperatur och fuktighet eller formen på hindret.

OBSERVERA

- När sensorerna känner av olika hinder samtidigt, anger informationsskärmen på multiinformationsdisplayen riktningen för de hinder resp. sensor känner av. Däremot får närmare hinder prioritet före andra upptäckta hinder och summern ljud för att uppmärksamma dig på de närmare hindren.

Ändring av det kontrollerade området

Det kontrollerade området kan ändras på följande sätt:

Bilar med dragkrok

När systemet är avstängt med knappen "SONAR", skall du hålla in knappen "SONAR" under ca 3 sekunder eller längre, och sedan släppa den. Summern ger två signaler för att indikera att det kontrollerade området har ändrats.

Bilar utan dragkrok

När systemet är avstängt med knappen "SONAR", skall du hålla in knappen "SONAR" under ca 3 sekunder eller längre, och sedan släppa den. Summern ger en signal för att indikera att det kontrollerade området har ändrats.

OBSERVERA

- Det kontrollerade området kommer inte att ändras om du håller in knappen "SONAR" under ca 10 sekunder eller längre.
- Efter att du tryckt på knappen "SONAR", kommer backsensorsystemet att fungera men fungerar litet olika beroende på inställningen av den kontrollerade ytan.
 - Inställning utan dragkrok
När växelspaken flyttas till "R" aktiveras backsensorsystemet, även om det stängts av "SONAR"-knappen.
 - Inställning med dragkrok
När backsensorsystemet stängts av "SONAR"-knappen, aktiveras det inte förrän motorn stängts av även om växelspaken flyttas till "R".
Om du vill aktivera backsensorsystemet igen trycker du "SONAR"-knappen eller stänger av och startar motorn och flyttar sedan växelspaken till "R".

Backsensorsystemets varningsdisplay

Om det skulle uppstå ett fel i backsensorsystemet blinkar displayen för den trasiga sensorn och varningssommern ljuder i ca 5 sekunder. Displayen fortsätter blinka även när sommern tystnat tills systemet återställts till normalt läge. Låt en auktoriserad MITSUBISHI MOTORS-verkstad kontrollera bilen.

Exempel: Hörsensor (vänster) fungerar inte

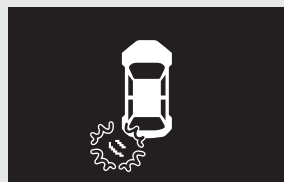

AFA128731

Bakåtriktad kamera*

Backkameran är ett system som visar vyn bakom bilen på skärmen för DISPLAY AUDIO, SDA (Smartphone-link Display Audio) eller SDA-navigeringssystemet.

⚠ VIKTIGT

- Den bakåtriktade TV-kameran är ett hjälpmedel, som gör att föraren kan kontrollera om det finns några hinder bakom bilen. Kamerans siktfält är emellertid begränsat, så du skall inte lita för mycket på den. Kör precis så försiktigt som du skulle göra om bilen inte hade backkamera.
- Kom ihåg att alltid kontrollera säkerheten runt bilen med dina egna ögon. Lita inte enbart på den bakåtriktade TV-kameran.

Den bakåtriktade TV-kamerans synfält

Den bakåtriktade TV-kamerans synfält är begränsat till det område som visa i bilden.

Den kan inte visa bågge sidor eller nedre delen av bakre stötfångaren etc.

När du backar, kom då ihåg att visuellt kontrollera säkerheten runt bilen.

Bakåtriktad kamera*

Placering av den bakåtriktade TV-kameran

Backkameran (A) är integrerad i delen nära bakluckans handtag.

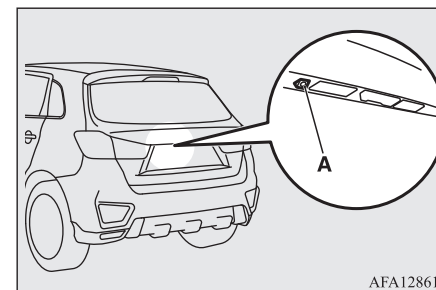

AFA128614

Den bakåtriktade TV-kamerans synfält

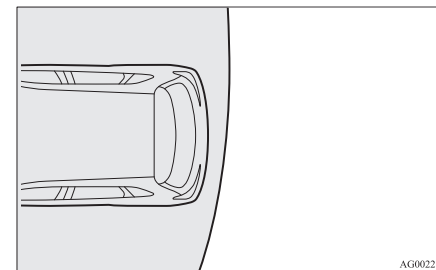

AG0022891

6

Bakåtriktad kamera*

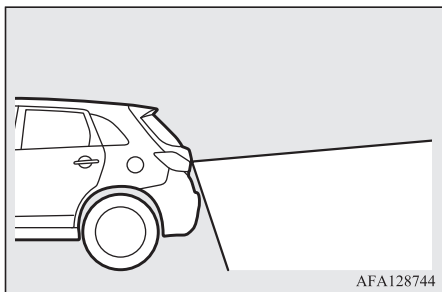

6

Användning av den bakåtriktade TV-kameran

När du flyttar växelspaken eller väljarspaken till läge "R (back)" och tändningslåset eller funktionsläget är i läge "ON" (på) visas vyn bakom bilen automatiskt på skärmen för DISPLAY AUDIO, SDA (Smartphone-link Display Audio) eller SDA-navigeringssystemet. När du för växelspaken eller väljarspaken till ett annat läge återgår skärmen till sin ursprungliga visning.

! VIKTIGT

- Den bakåtriktade TV-kameran har en speciell lins som kan göra att föremål som visas på bildskärmen verkar vara närmare eller längre bort än de verkligen är.

! OBSERVERA

- På grund av att TV-kameran har en speciell lins, kanske inte linjerna på marken kring parkeringsrutorna ser parallella ut på bildskärmen.
- I följande fall kan det vara svårt att se bilden på bildskärmen. Ingen felvisning.
 - För svagt ljus (nattetid).
 - När solen eller ljuset från en bilstrålkastare lyser direkt in i kameranlinsen.
- Om kameran är varm och sedan blir avkyld av regn eller i en biltvätt, kan det bli imma på linsen. Detta tyder inte på något fel.
- Det är inte möjligt att se alla hinder när linsen är smutsig. Om linsen blir förorenad av vattendroppar, snö, lera eller olja, skall du torka av linsen; men var noga med att inte repa linsen.
- Observera följande försiktighetsåtgärder. Om du inte följer dem kan det leda till att kameran inte fungerar.
 - Utsätt inte kameran för stötar eller slag.
 - Stryk inte bilvax på kameran.
 - Spola inte kameran med hett vatten.
 - Tag inte isär kameran.

Referenslinjer på skärmen

Referenslinjer och den övre ytan på den bakre stötfångaren (A) visas på skärmen.

- Röd linje (B) anger ungefär 50 cm bakom den bakre stötfångaren.
- Två gröna linjer (C) anger ungefär 20 cm utanför bilens kaross.

- Korta tvärgående linjer (1 till 3) anger avståndet från den bakre stötfångaren.

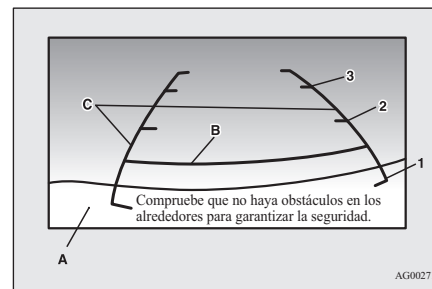

1. Ungefär vid den bakre kanten av den bakre stötfångaren (i förekommande fall)
2. Ungefär 100 cm
3. Ungefär 200 cm

! OBSERVERA

- I bilar med SDA (Smartphone-link Display Audio) eller SDA-navigeringssystem är det möjligt att ändra vilket språk som ska visas på skärmen. Mer information finns i bruksanvisningen till MMCS.
- Om bilen lutar på grund av antalet personer i bilen, vikt och placering av bagage, och/eller konditionen på vägbanan, kanske linjerna i

OBSERVERA

bilden från TV-kameran inte är korrekt placerade i förhållande till den verkliga vägen. Referenslinjerna för avstånd och bilbredd baseras på en plan och platt vägyta. I följande fall verkar föremål på skärmen vara längre bort än de egentligen är.

- När bilens bakände tyngs ned av passagerare och bagage i bilen.

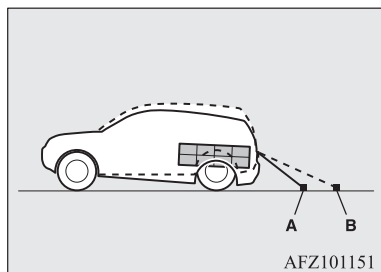

- A- Faktiska föremål
B- Föremål som visas på skärmen

OBSERVERA

- När det lutar uppåt bakom bilen.

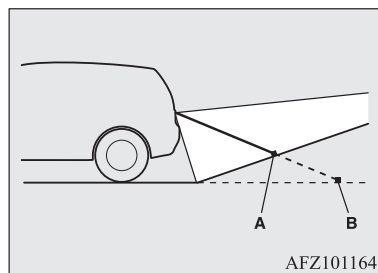

- A- Faktiska föremål
B- Föremål som visas på skärmen

- Referenslinjerna för avstånd och bilens bredd avser att ange avståndet till ett platt föremål, t.ex. en plan vägyta. Detta kan göra att avståndet till ett utstickande föremål på skärmen skiljer sig från det faktiska avståndet till föremålet. Använd dem inte för att bedöma avståndet till fasta föremål. Exempel: på skärmen verkar punkt B vara närmast följt av punkt C och A. Punkterna A och B är egentligen lika långt från bilen och

OBSERVERA

punkt C är längre bort än punkterna A och B.

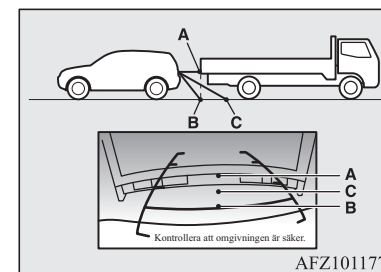
**Lastning****Försiktighetsåtgärder vid lastning****! VIKTIGT**

- Lägg varken last eller bagage högre än överkant på ryggstödet. Se till att last eller bagage inte kan röra sig när du börjar köra. Om bakåtsikten är hindrad och lasten kastas runt i kupén om du tvingas bromsa, kan en allvarlig olycka inträffa.
- Lägg stor och/eller tung last långt fram i bilen. Om lasten långt bak i bilen är mycket tung, kan styrningen bli försämrad.

Lastning

Lastning på taket

VIKTIGT

- Använd en lasthållare som exakt passar din bil. Lägg ingen last direkt på taket. Beträffande montering, se den monteringsanvisning som medföljer lastbäraren.
- När du sätter på/tar bort lastbäraren och lägger på/ta bort bagage, får du inte trycka hårt på ett och samma ställe. Beroende på hur och var kraften anläggs kan bucklor på bilen uppstå.

6

OBSERVERA

- Vi rekommenderar att du använder ett original MITSUBISHI takräcke, eftersom de fästena som skall användas har en speciell utformning. Mer information kan du få av en auktoriserad MITSUBISHI MOTORS verkstad.

Fästena för takräcke*

Typ 1

Vid montering av lastbärare, använd fästena (A).

Fästena (A) finns under respektive lucka (B).

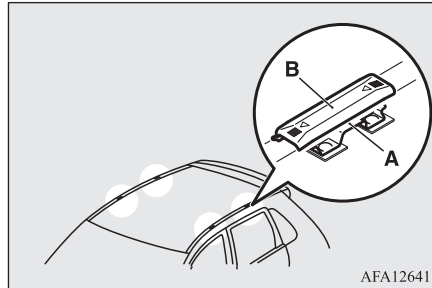

Montera takräcket

Skjut varje lucka (B) mot bilens front för att ta bort dem.

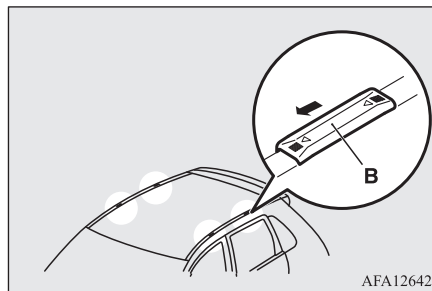

Sätta tillbaka luckorna

1. För varje lucka: sätt flikarna (C) på luckan i hålen (D) i taket.

2. Skjut luckan (B) mot bilens bakparti för att stänga den.

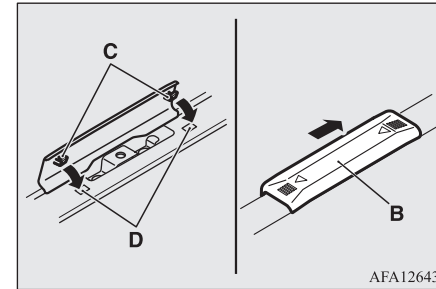

Typ 2

Vid montering av lastbärare, använd fästena (A). Fästena (A) sitter under varje dropplista (B).

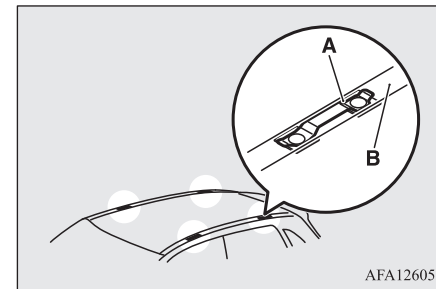

Säkerhetsföreskrifter för takräcke

⚠ VIKTIGT

- Kontrollera att vikten av taklasten inte överstiger tillåten belastning på taket. Om tillåten taklast överskrids, kan det orsaka skador på bilen.
Taklast är den totalt tillåtna belastningen på taket (dvs. vikten av lastbäraren plus vikten av lasten på lastbäraren).
För specifika viktvärden, se "Maximal taklast" på sid 11-06.
- När det ligger last på biltaket bör du köra sakta och undvika häftiga manövrer såsom hårda bromsningar och snabba svängar. Dessutom - placera lasten på lastbäraren så att belastningen fördelas jämnt och med de tyngsta sakerna underst. Lasta inte något på taket som är bredare än lastbäraren. Den extra vikten på taket kan göra att bilens tyngdpunkt höjs och därmed påverkas bilens köregenskaper.
Det kan leda till att förarfel eller manövrer i nödsituationer leder till förlorad kontroll och kanske olyckor.
- Både före körningen och efter att du bara kört ett kort stycke måste du kontrollera att lasten ligger säkert fast på lastbäraren. Kontrollera regelbundet under körningen att lasten fortfarande ligger säkert fast.

📖 OBSERVERA

- För att minska vindbruset och minska bränsleförbrukningen skall du ta av lastbäraren när den inte används.
- Ta av takracket om du ska tvätta bilen i en automatisk biltvätt.
- Kontrollera att det finns tillräcklig plats för att öppna bakluckan vid montering av en lastbärare.

Körning med släp

För att dra en trailer med ditt fordon, ska du ha en dragkrok för trailers monterad som möter alla gällande lokala bestämmelser, rådgör med en av MITSUBISHI MOTORS godkända serviceverkstäder.

Lagar och förordningar för körning med släp varierar mellan olika länder. Kontrollera noga före en eventuell utlandsresa.

⚠ VIKTIGT

- Risk för olyckor!
En dragkrok skall monteras enligt MITSUBISHI MOTORS:s anvisningar.

Max. vikt för släpvagn med bromsar och max. kultryck

Kör aldrig med högre släpvningsvikt än max tillåten vikt för släpvagn med bromsar och aldrig med högre kultryck än tillåtet.

OGAW20E3

(Se sidan 11-06.)

Om du kör med släpvagn på en höjd av över 1.000 m över havet måste den högsta sammanlagda bruttovikten minskas med 10 för var 1.000:e meter över havsnivån. Det beror på att motoreffekten sjunker då atmosfärtrycket minskar.

Specifikation för montering av släpvningsdrag

6

Se följande tabell över fästpunkter (A) för montering av släpvningsdrag.

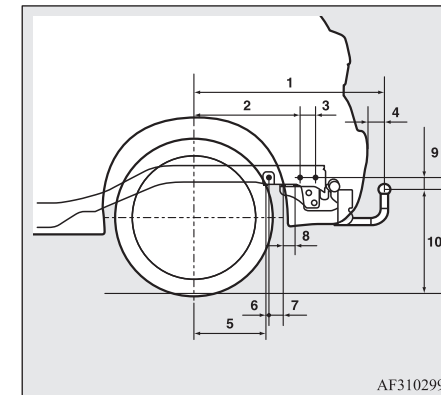

Körning med släp

6

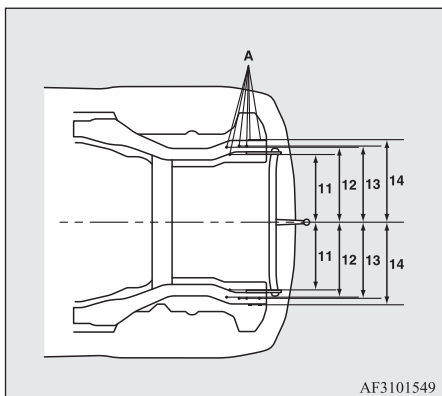

1	838,5 mm
2	461 mm
3	68,5 mm
4	77 mm
5	310 mm
6	13,5 mm
7	66,5 mm
8	50 mm
9	48 mm
10	468 mm till 480 mm (i körklart skick)
	382 mm till 398 mm (bruttovikt)

6-84 Start och körning

11	447 mm
12	487 mm
13	495 mm
14	525,5 mm

OBSERVERA

- Värdena under post 12 kan varieras, beroende på lastens eller bagagets lastförhållande.

Tips för körning med släp

- Slir inte på kopplingen (endast med M/T) och öka inte motorns varvtal mer än nödvändigt vid start.
- Kör inte fortare än 100 km/h med släp eller husvagn. Du måste naturligtvis alltid följa de lokala hastighetsbegränsningarna som gäller för körning med hus- eller släpvagn om de är lägre än 100 km/h.
- Börja med att trampa ned bromspedalen lätt och sedan allt hårdare för att undvika stötar från påskjutsbromsen vid bromsning.
- För maximal användning av motorbromsningen bör du växla ned före en nedförsbacke.

OGAW20E3

Ytterligare försiktighetsåtgärder för bilar med CVT-växellåda

I sluttningar och vid låg hastighet rekommenderas läge "D" (körning).

Använd sportläget i kuperad terräng för att utnyttja motorbromsning bättre och avlasta bromssystemet. Du får däremot aldrig överskrida maxhastigheten för det valda växellådet.

Överhettning

Detta inträffar normalt p.g.a. något mekaniskt fel. Om bilen blir överhettad stannar du den genast och kontrollerar om vattenpumpen eller drivremmen lossnat eller gått sönder, om kylarens luftintag blockerats eller om det är låg kylvätskenivå. Om du inte finner några problem med dessa, kan överhettningen bero på flera mekaniska saker, som måste kontrolleras på en serviceverkstad.

VIKTIGT

- Om motorn överhettas bör du läsa avsnittet "Överhettad motor" i "I nödfall" innan du vidtar några åtgärder.

⚠ VIKTIGT

- I bilar med CVT-växellåda är temperaturen på CVT-vätskan hög om -varningsdisplayen visas. Läs referenssidan och vidta nödvändiga åtgärder. Se "När ett fel uppstår i CVT-växellådan" på sid 6-26.

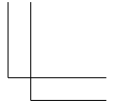
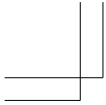

Handwriting practice lines consisting of 12 horizontal dashed lines.

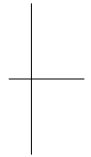
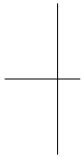

OGAW20E3

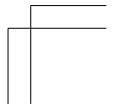
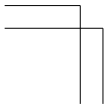

För bekväm körning

Luftmunstycken.....	7-02	Extra el-uttag*.....	7-72
Luftkonditionering.....	7-03	Invändiga lampor.....	7-72
Goda råd för användning av luftkonditioneringen.....	7-10	Förvaringsutrymmen.....	7-75
Luftrenare.....	7-11	Mugghållare.....	7-78
LW/MW/FM-radio/CD-spelare*.....	7-11	Flaskhållare.....	7-79
Hantering av skivor.....	7-14	Bakre hatthylla*.....	7-79
Ljudfiler (MP3/WMA/AAC).....	7-15	Takhandtag.....	7-80
Viktigt om kundernas säkerhet.....	7-19	Klädkrok.....	7-80
Funktionsknappar.....	7-19	Lastkrokar.....	7-80
Lyssna på radion.....	7-22		
Lyssna på DAB*.....	7-23		
Lyssna på trafikmeddelanden.....	7-25		
Lyssna på CD-skivor.....	7-25		
Lyssna på MP3.....	7-26		
Lyssna på iPod.....	7-27		
Lyssna på ljudfiler på en USB-enhet.....	7-29		
Spela upp USB-minnesenhetens spår via röststyrning (bilar med Bluetooth® 2.0-gränssnitt).....	7-32		
Lyssna på Bluetooth®-ljud*.....	7-35		
Displayindikator.....	7-37		
Inställning av ljudkvalitet och högtalarbalans.....	7-38		
Systeminställningar.....	7-39		
Felsökning.....	7-43		
Link System*.....	7-45		
Bluetooth® 2.0-gränssnitt*.....	7-45		
USB-ingång*.....	7-67		
Solskydd.....	7-69		
Askkopp*.....	7-70		
Cigarettändare*.....	7-71		

Luftmunstycken

Luftmunstycken

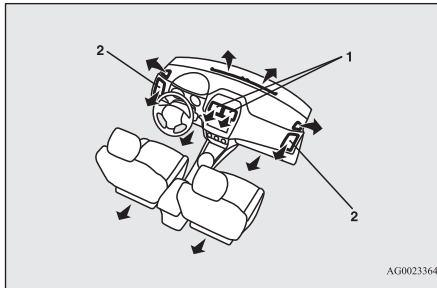

7

- 1- Mittluftmunstycken
- 2- Sidluftmunstycken

OBSERVERA

- Ställ inga dryckesbägare uppe på instrumentbrädan.
Om något spills in i munstyckena för luftkonditioneringen, kan det skada systemet.

Knopp för justering av luftflöde och riktning

Mittluftmunstycken

Flytta reglaget (A) för att ändra riktningen på luftflödet.

Om du vill stänga luftintaget skjuter du reglaget (A) mot innerkanten.

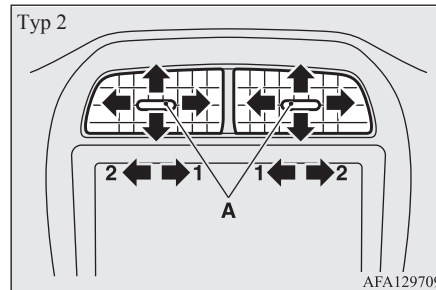
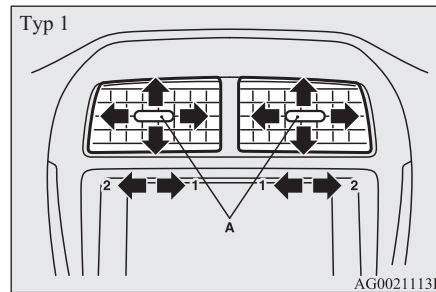

- 1- Stängd
- 2- Öppen

Sidluftmunstycken

Flytta reglaget (A) för att ändra riktningen på luftflödet.

Om du vill stänga luftintaget skjuter du reglaget (A) mot ytterkanten.

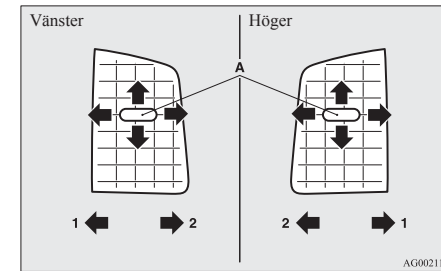

- 1- Stängd
- 2- Öppen

OBSERVERA

- Den kalla luften från ventilerna kan se ut som rök.
Detta beror på att fuktig luft snabbt kyls av i luftkonditioneringen. Luften blir emellertid klar efter några få minuter.
- Var noga med att inte spilla drycker eller annat i luftintagen.
Om du gör det kan luftkonditioneringen sluta att fungera som den ska.

Strömställare för luftintag

För att ändra luftmängden som strömmar ut ur ventilerna skall du vrida funktionsväljaren.

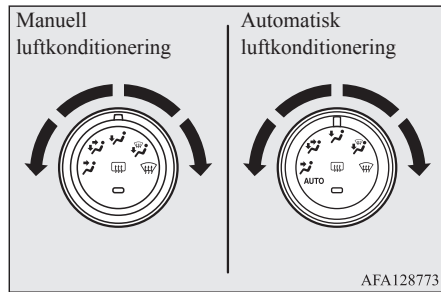
**Huvudhöjd**

Luften strömmar bara mot övre delen av kupén.

Fot-/ansiktsläge

Luften strömmar både mot den övre delen av kupén och mot golvet.

Golv

Luften strömmar huvudsakligen mot golvet.

Fot-/fönsterläge

Luften strömmar mot golvet, vindrutan och de främre sidofönstren.

Defroster

Luften strömmar huvudsakligen mot vindrutan och de främre sidofönstren.

VIKTIGT

- Sätt funktionsväljaren mellan “” och “” och motverka imbildning genom att trycka på strömställaren för luftintag för att välja friskluft. (Se “Luftintagsväljare” på sid 7-05.)

OBSERVERA

- För bilar med AS&G-system (Auto Stop & Go) kan det hända att vindrutan och dörrfönstren immar igen medan AS&G-systemet är igång. Om vindrutan och dörrfönstren immar igen ställer du in funktionsväljaren på “” för ta bort imman från vindrutan och dörrfönstren.
- Om lägesväljaren står mellan markeringarna “” och “”, strömmar luften huvudsakligen mot kupéns övre del. Om lägesväljaren står mellan markeringarna “” och “”, strömmar luften huvudsakligen mot området kring benen.
- Om lägesväljaren står i läge “” strömmar lite luft mot vindrutan och sidorutorna.

OBSERVERA

- Om lägesväljaren står mellan markeringarna “” och “”, strömmar luften huvudsakligen mot området kring benen. Om lägesväljaren står mellan markeringarna “” och “”, strömmar luften huvudsakligen mot vindrutan och sidorutorna.

Luftkonditionering

Luftkonditionering kan bara användas när motorn är i gång.

7**VIKTIGT**

- Motorhastigheten kan öka när AC:n är igång. Med ökad motorhastighet kommer ett CVT-fordon att krypa mer än med lägre motorhastighet. Håll ned bromspedalen för att hindra att bilen kryper framåt.

Luftkonditionering

Kontrollpanel

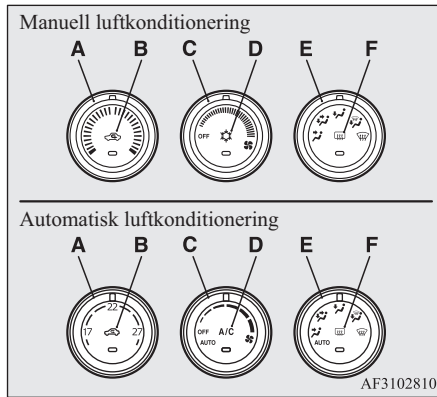

- A- Temperaturratt
 - B- Luftintagsväljare
 - C- Fläktratt
 - D- Strömställare för luftkonditioneringen
 - E- Strömställare för luftintag
 - F- Strömställare för bakrutedefroster
- sid. 5-58

OBSERVERA

- I bilar med automatisk luftkonditionering finns det en inre lufttemperaturgivare (G) på den visade platsen. Placera aldrig något över givaren eftersom den kan då sluta att fungera ordentligt.

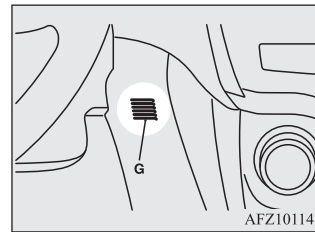

Fläktratt

Välj hastighet på fläkten genom att vrida fläktratten medurs eller moturs.

Vrid reglaget medurs för att öka luftflödet och moturs för att minska luftflödet.

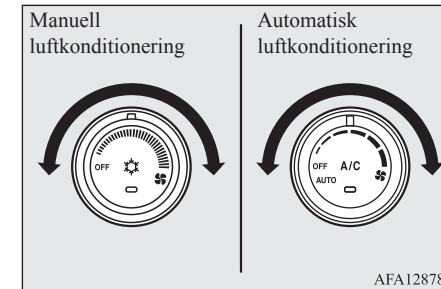

Temperaturratt

Vrid temperaturratten medurs eller moturs.

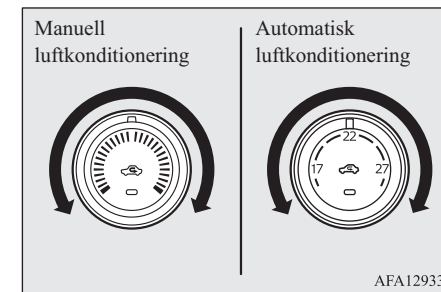

OBSERVERA

- När temperaturen på motorns kylarvätska är låg, kommer luften från värmesystemet att vara kall tills motorn börjar bli varm, även om du ställt in temperaturren mot varm luft.
- I bilar med automatisk luftkonditionering, när temperaturen är inställd på högsta möjliga eller lägsta möjliga värde vid AUTO-funktion, kommer luftintagsväljaren och luftkonditioneringen att automatiskt ändras på följande sätt:
 - Snabb uppvärmning (När temperaturen är inställd på maximum)
Friskluft utifrån går in i systemet och luftkonditioneringen stängs av.
 - Snabb kylning (När temperaturen är inställd på lägsta värde)
Luften i kupén återcirkuleras och luftkonditioneringen kopplas på.

Inställningarna som beskrivs ovan är fabriksinställningarna. Luftväljar- och luftkonditioneringsknapparna kan anpassas (ändrad funktionsinställning krävs) och den automatiska växlingen mellan friskluft och luftkonditionering kan ändras efter önskemål enligt aktuella förhållanden.

Mer information kan du få av en auktoriserad MITSUBISHI MOTORS-verkstad.

Se "Anpassa luftkonditioneringsströmställaren (automatisk luftkonditionering)" på sid 7-07.

Se "Anpassa luftvalet" på sid 7-06.

Luftintagsväljare

Ändra luftintaget genom att bara trycka på tangenten återcirkulation. En ljudsignal avges varje gång som du trycker på luftväljaren.

- Friskluft: Indikeringslampan (A) lyser ej
Friskluft utifrån förs in i kupén.
- Luften i kupén återcirkuleras: Indikeringslampan (A) är på
Luften återcirkuleras inne i passagerarutrymmet.

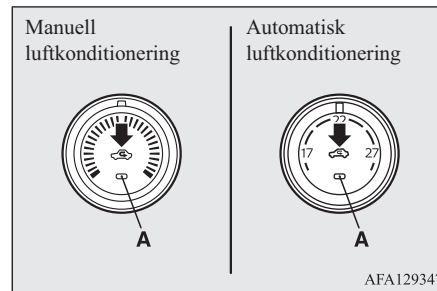
**VIKTIGT**

- Normalt skall läge "friskluft" användas för att hålla vindruta och sidofönster fria från imma och snabbt få bort imma eller frost från vindrutan.
Om du vill ha snabbast möjliga avkylning, eller om ytterluften är mycket dammig eller förorenad, kan du tillfälligt använda läge återcirkulation. Men sätt med jämna mellanrum luftintagsväljaren i läge "friskluft" för att öka ventilationen och motverka imbildning.
- Om du använder läge återcirkulation någon längre stund kommer vindrutan och sidofönstren att bli mycket immiga.

OBSERVERA

- På bilar med manuell luftkonditionering avgör systemet automatiskt när utomhusluften ska användas eller när återcirkulation ska användas när omkopplaren står i utomhusläge. Om ytterluftens temperatur är hög, väljer systemet återcirkulation samtidigt som indikeringslampan (A) i strömställaren lyser (för bilar med manuell luftkonditionering väljer systemet återcirkulation för att få snabb avkylning). Tryck på strömställaren för luftintag för att återgå till friskluft utifrån.
- För bilar med automatisk luftkonditionering, om lägesväljaren eller fläkthastighetsreglaget ställs in på "AUTO" efter manuellt bruk, kommer även luftväljaren att regleras automatiskt.

7

Luftkonditionering

OBSERVERA

- För bilar med automatisk luftkonditionering, om motorns kylvätsketemperatur stiger till en viss nivå växlar luftintagsströmställaren automatiskt till återcirkulationsläge och kontrollampen (A) tänds. Då kommer systemet inte att växla till friskluftsläget även om du trycker på luftintagsströmställaren.

Anpassa luftvalet

7

Funktionerna kan ändras enligt nedanstående.

- Aktivera automatisk luftreglering
 - Manuell luftkonditionering:
När systemet är igång styrs luftintagsströmställaren automatiskt.
 - Automatisk luftkonditionering:
När lägesreglaget eller fläkthastighetsreglaget står i "AUTO", kommer även luftväljaren att regleras automatiskt.
- Inaktivera automatisk luftreglering
 - Manuell luftkonditionering:
Luftintagsströmställaren styrs inte automatiskt även om systemet är igång.
 - Automatisk luftkonditionering:
Även om lägesreglaget eller fläkthastighetsreglaget står i "AUTO" regleras inte luftväljaren automatiskt.
- Ställa in ändringsmetod
Håll luftintagsströmställaren intryckt i minst 10 sekunder.

När inställningen ändras hörs en ljudsignal och kontrollampen blinkar.

- När den här inställningen ändras från aktiverad till inaktiverad hörs 3 ljudsignaler och kontrollampen blinkar 3 gånger.
- När den här inställningen ändras från inaktiverad till aktiverad hörs 2 ljudsignaler och kontrollampen blinkar 3 gånger.

OBSERVERA

- Fabriksinställningen är "Enable automatic air control".
- När lägesreglaget står på "OFF" slår luftintaget automatiskt om till utvändigt luft för att undvika imma på rutorna även om den är inställd på "Inaktivera automatisk luftstyrning".

Luftkonditioneringsknapp (luftkonditionering)

Tryck för att slå på luftkonditioneringen. Indikeringslampan (A) tänds.

En ljudsignal avges varje gång som du trycker på luftväljaren.

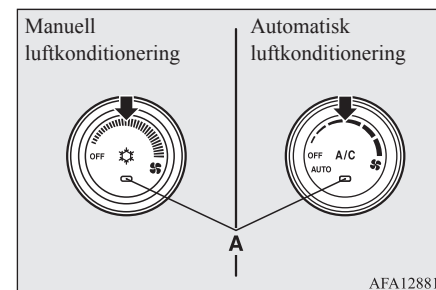

Tryck på strömställaren en gång till för att stänga av.

OBSERVERA

- Om det skulle uppstå något problem i luftkonditioneringsystemet, börjar indikeringslampan (A) för luftkonditioneringen att blinka. Tryck på tangenten för luftkonditioneringen för att stänga av, och tryck en gång till för att koppla på den igen. Om indikeringslampan för luftkonditioneringen inte blinkar under en stund, så är det inget fel. Om den börjar blinka igen, rekommenderar vi att du låter kontrollera systemet.

OBSERVERA

- I vissa fall, t.ex. efter tvättning av bilen i en högtryckstvätt, kan kondensorn ha blivit våt och då blinkar funktionslampan (A) temporärt. I detta fall är det inget fel. Vänta en stund, tryck på strömställaren för luftkonditioneringen för att stänga av systemet, tryck sedan en gång till för att koppla på det. När vattnet torkat bort upphör blinkningarna.

Anpassa luftkonditioneringsströmställaren (automatisk luftkonditionering)

Funktionerna kan ändras enligt nedanstående.

- Aktivera automatisk luftkonditioneringsreglering:
Om lägesreglaget eller fläkthastighetsreglaget står i "AUTO", eller temperaturreglaget är inställt på minimitemperatur regleras inställningen för luftkonditionering automatiskt.
- Inaktivera automatisk luftkonditioneringsreglering:
Luftkonditioneringsströmställaren styrs inte automatiskt så länge luftkonditioneringsströmställaren inte används.
- Ställa in ändringsmetod
Håll luftkonditioneringsströmställaren intryckt i minst 10 sekunder.
När inställningen ändras hörs en ljudsignal och kontrolllampan blinkar.

- När den här inställningen ändras från aktiverad till inaktiverad hörs 3 ljudsignaler och kontrolllampan blinkar 3 gånger.
- När den här inställningen ändras från inaktiverad till aktiverad hörs 2 ljudsignaler och kontrolllampan blinkar 3 gånger.

OBSERVERA

- Fabriksinställningen är "Enable automatic air conditioning control".
- När du ställer lägesreglaget på "A" aktiveras luftkonditioneringen automatiskt för att undvika imma på rutorna även om den är inställd på "Inaktivera automatisk luftkonditioneringsstyrning".

Använd luftkonditioneringen så här**Uppvärmning (manuell luftkonditionering)**

Sätt funktionsväljaren mot läge "A" och sätt luftintagsväljaren (A) i läge friskluft.

Vrid temperaturratten medurs eller moturs till önskad temperatur. Välj valfri hastighet på fläkten.

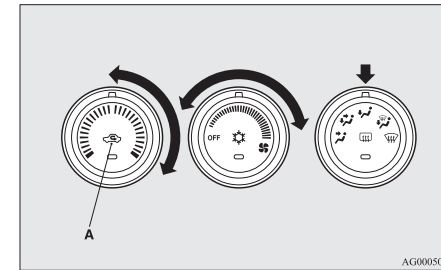
**7****OBSERVERA**

- För snabb uppvärmning ställer du fläkreglaget på det läge som bilden visar.

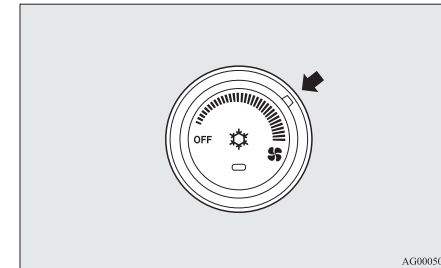

Luftkonditionering

Kylning (manuell luftkonditionering)

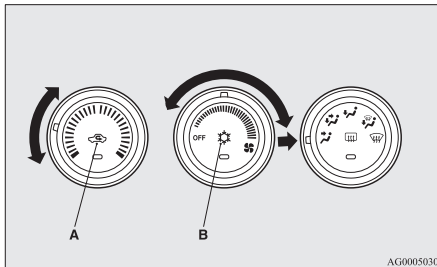

7

1. Sätt funktionsväljaren i läge “”.
2. Ställ luftintagsväljaren (A) på luft utifrån.
3. Tryck på strömställaren (B) för luftkonditioneringen.
4. Ändra temperaturen genom att vrida raten med- eller moturs.
5. Välj valfri hastighet på fläkten.

VIKTIGT

- Om ytterluften är mycket dammig eller förorenad, eller om du vill ha snabbast möjliga kylning skall du välja återcirkulation och vrida temperaturratten så långt det går till vänster.
Men sätt med jämna mellanrum luftintagsväljaren i läge “friskluft” för att öka ventilationen och motverka imbildning.

OBSERVERA

- När luftkonditioneringen är i gång med luftintagsväljaren i läge “friskluft”, avgör systemet automatiskt om det skall fortsätta att använda luft utifrån eller växla till “återcirkulation”. Om ytterluftens temperatur är hög, väljer systemet “återcirkulation” för att få snabb avkylning varvid då samtidigt indikeringslampan i tangenten lyser. Tryck på strömställaren för luftintag för att återgå till friskluft utifrån.

Kombination av ej uppvärmd luft och uppvärmd luft (manuell luftkonditionering)

Sätt funktionsväljaren i det läge som visas i bilden och sätt luftintagsväljaren (A) i läge “friskluft”.

Luftströmmen riktas mot golvet och mot övre delen av kupén. Välj valfri hastighet på fläkten.

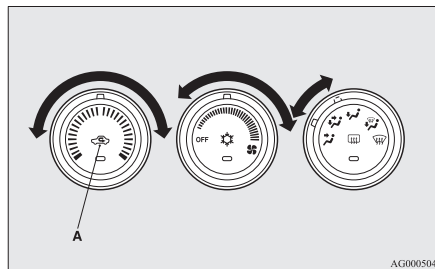

Varm luft leds till golvet och kall eller litet uppvärmd luft (beroende på temperaturinställningen) strömmar mot övre delen av kupén.

Automatiskt läge (automatisk luftkonditionering)

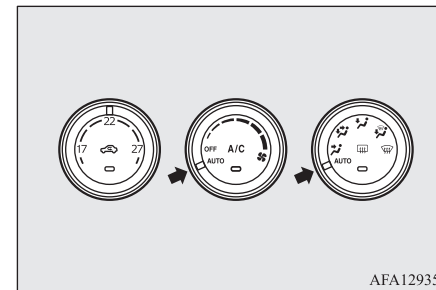

Under normala förhållanden skall systemet användas i läge AUTO och på följande sätt:

1. Sätt fläkthastigheten på “AUTO”.
2. Ställ in temperaturväljaren på önskad temperatur.
3. Sätt funktionsväljaren i läge “AUTO”.

Luftmunstycket, val av återcirkulation/friskluft och fläkthastighet, samt luftkonditioneringen PÅ/AV kommer att regleras automatiskt.

Stäng av systemet genom att sätta raten för fläkthastighet på “OFF”.

OBSERVERA

- När temperaturen på motorns kylarvätska är låg, kommer luften från värmesystemet att vara kall tills motorn börjar bli varm, även om du ställt in temperaturratten mot varm luft. För att förhindra att vindrutan och sidofönstren blir immiga kommer funktionsväljaren att ändras till “☀” och fläkthastigheten att minska.
- Om du rör fläkthastighetsratten, strömställaren för luftkonditioneringen, funktionsväljarratten eller strömställaren för luftintag när systemet är i AUTO-läge, kommer inställningen du själv valt, att ta över motsvarande funktion från den automatiska kontrollen. Alla övriga funktioner kvarstår under automatisk kontroll.

Manuellt läge (automatisk luftkonditionering)

Fläkthastighet och luftfördelning kan kontrolleras manuellt genom att sätta fläkthastighetsratten och luftfördelningsratten i önskad läge. För att återgå till automatisk funktion skall du sätta rattarna på “AUTO”.

Borttagning av immiga från vindruta och sidofönster**VIKTIGT**

- Det är viktigt för säkerheten att du alltid har god sikt genom alla fönster.

Använd lägesväljaren (“☀” eller “☀”) för att ta bort immiga eller frost från vindrutan och sidorutorna.

Håll imman borta

Gör följande inställningar för att förhindra att vindrutan och sidorutorna immar igen och för att värma upp området kring benen.

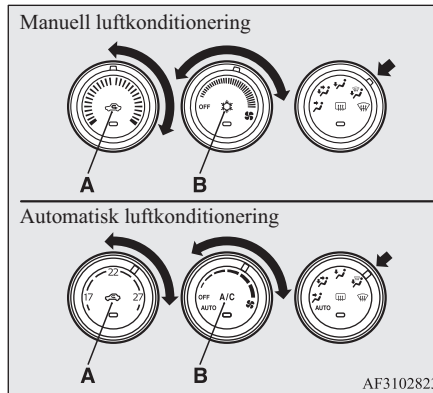

1. Ställ luftintagsväljaren (A) på luft utifrån.
2. Sätt funktionsväljaren i läge “☀”.
3. Välj önskad hastighet på fläkten genom att vrida hastighetsreglaget.
4. Välj önskad temperatur genom att vrida temperaturreglaget.
5. Tryck på tangenten för luftkonditionering (B).

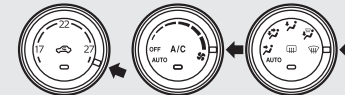
Tag snabbt bort immiga så här**7****Manuell luftkonditionering****Automatisk luftkonditionering**

AF3102836

1. Sätt funktionsväljaren i läge “☀”.
2. Sätt fläkten på maximal hastighet.
3. Sätt temperaturen på högsta värme.

Goda råd för användning av luftkonditioneringen

OBSERVERA

- Om lägesväljaren är inställd på läget "☀️", fungerar systemet automatiskt och luften hämtas in utifrån.
- Rikta sidoventilerna mot sidofönstren för att snabbt få bort imma.
- Sätt inte temperaturreglaget på maximal kyla. Kall luft kommer då att blåsa mot glasytorna och förhindra imbildning.
- I bilar med Auto Stop & Go-system (AS&G), om lägesväljaren är inställd på avimningsfunktionen (se bilden), är AS&G inte aktiverat och motorn stängs inte av automatiskt även om bilen stannas. Detta för att tillse att god synbarhet bibehålls.

7

Intag av friskluft (manuell luftkonditionering)

Led in friskluft i bilen vid varmt väder genom att sätta luftintagsväljaren (A) i läge friskluft och temperaturratten som bilden visar. Kontrollera att temperaturratten är vriden åt vänster så långt det går. Välj valfri hastighet på fläkten.

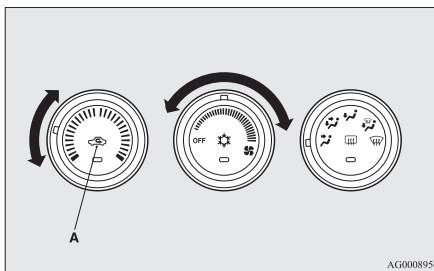

OBSERVERA

- Vrid funktionsväljaren medurs så går luftströmmarna mot golvet och mot vindrutan.

Goda råd för användning av luftkonditioneringen

- Parkera om möjligt i skugga. Vid parkering i starkt solsken kan det bli extremt varmt inne i bilen och då krävs det naturligtvis längre tid för att kyla ned interiören. När du börjar köra bör du då köra med alla fönster öppna några minuter samtidigt med luftkonditioneringen för att vädra ut den värsta varmluften.
- Stäng fönstren när luftkonditioneringen är i gång. Om ytterluft tränger in genom ett öppet fönster minskar kyleffekten.
- Alltför kraftig avkylning är inte bra för hälsan. Se till att skillnaden mellan temperaturen inne i bilen och temperaturen utanför är högst 5 och 6°C.
- När du använder systemet skall du kontrollera att luftintaget, som sitter framför vindrutan, är fritt från löv, snö och liknande. Löv som samlats i luftintaget kan minska luftflödet och tappa till dräneringshålen för regnvatten.

Rekommenderat kylmedium och smörjmedel för luftkonditioneringsystemet

Om luftkonditioneringsystemet verkar mindre effektivt än vanligt, kan det bero på att kylmediet läcker ut. Vi rekommenderar att du låter inspektera systemet.

Luftkonditioneringsystemet i ditt fordon måste laddas med kylmediet HFO-1234yf (gäller ej Moldavien eller Ukraina) eller HFC-134a (gäller Moldavien och Ukraina) och smörjmedlet PAG46A (gäller ej Moldavien eller Ukraina) eller SUN-PAG56 (gäller Moldavien och Ukraina).

Användning av annat kylmedium eller andra smörjmedel kommer att orsaka så allvarliga skador att hela systemet måste bytas ut. Att släppa ut kylmediet direkt i luften rekommenderas inte.

Vi rekommenderar att du lämnar kylmediet för återvinning och återanvändning.

Om systemet inte används under en längre period

Luftkonditioneringen skall köras minst fem minuter varje vecka även under den kalla årstiden. Detta för att förhindra att kompressorn skär ihop och hålla luftkonditioneringsystemet i bästa skick.

Luftrenare

Luftkonditioneringen är försedd med ett luftfilter så att luften renas från pollen och damm.

Byt luftfiltret regelbundet eftersom förmågan att rena luften försämras varefter det samlar upp pollen och smuts. Serviceintervallen finns angivna i bilens servicebok.

OBSERVERA

- Körning under speciella förhållanden såsom på dammiga vägar och frekvent användning av luftkonditioneringen kan leda till kortare livslängd på luftfiltret. Om du känner att luftflödet är lägre än normalt, eller om vindrutan eller sidorutorna börjar imma igen alltför lätt, bör du byta ut luftfiltret. Vi rekommenderar att du låter kontrollera den.

LW/MW/FM-radio/CD-spelare*

Ljudanläggningen kan bara användas när tändningslåset eller funktionsläget startnyckeln är i läge ON eller ACC.

OBSERVERA

- För att lyssna på ljudanläggningen med motorn avstängd vrider du tändningslåset till läge "ACC" eller ställer funktionsläget i ACC. Om tändningslåset eller funktionsläget lämnas i läge ACC, stängs strömmen av automatiskt efter en viss tid och du kan inte längre använda ljudanläggningen. Strömmen slås på igen om du vrider på tändningslåset eller trycker på motorknappen i läge "ACC". Se "Funktion för automatisk avstängning av ACC-ström" på sidorna 3-14 och 6-12.
- Vid användning av en mobiltelefon inne i bilen kan det höras störningar från audiosystemet. Detta tyder inte på något fel i audiosystemet. Håll då telefonen så långt från ljudanläggningen som möjligt.
- Om något främmande föremål eller vatten kommer in i audiosystemet, eller om rök eller ovanlig lukt tränger ut, skall du omedelbart stänga av audiosystemet. Vi rekommenderar att du låter kontrollera den. Försök inte själv reparera systemet. Fortsätt inte att använda audiosystemet utan att först låta en kvalificerad person kontrollera det.

7

LW/MW/FM-radio/CD-spelare*

Viktigt om användning

Funktionen för iPod/iPhone-uppspelning*

- Den här produkten stöder ljuduppspelning från iPod/iPhone-enheter men olika versioner innebär att uppspelning inte kan garanteras.
- Tänk också på att funktioner kan variera mellan olika modeller och versioner av iPod/iPhone.

7

Rengöring

- Torka av produkten med en mjuk trasa om den blir smutsig.
- Om smutsen sitter hårt kan du använda en diskmedelslösning och en väl urvriden trasa. Använd inte bensin, thinner eller andra kemikalier. Det kan skada ytan.

Varumärken

- Produktnamn och andra egennamn är varumärken eller registrerade varumärken som tillhör sina respektive ägare.

- Även om det saknas särskilda beteckningar för varumärken eller registrerade varumärken ska dessa iakttas till fullo.

Made for



iPod



iPhone

“Made for iPod”, “Made for iPhone” betecknar ett elektroniskt tillbehör som har konstruerats för att kunna anslutas till iPod respektive iPhone och har certifierats av konstruktören för att uppfylla Apples standarder.

“iPod”, “iPod classic”, “iPod nano” och “iPod touch” är registrerade varumärken som tillhör Apple Inc. och är registrerade i USA och andra länder.

Apple ansvarar inte för enhetens funktion eller för att den uppfyller säkerhetsstandarder eller lagar och föreskrifter.













OBSERVERA

- iPod- och iTunes-licenser tillåter enskilda användare att för eget bruk reproducera och spela material som inte är upphovsrättsskyddat samt material som enligt lag får kopieras och reproduceras. Överträdelse mot upphovsrätten är förbjudna.



OBSERVERA

- För fordon med ett Bluetooth® 2.0-gränssnitt, kan enheterna som går att ansluta variera. Besök MITSUBISHI MOTORS-webbplatsen för mer information. Läs och acceptera “Warning about Links to the Web Sites of Other Companies” (Varning om länkar till andra företags webbplatser). Övan nämnda webbplatser kan ansluta dig till webbplatser som inte tillhör MITSUBISHI MOTORS.
<http://www.mitsubishi-motors.com/en/products/index.html>
Bluetooth® är ett registrerat varumärke som tillhör BLUETOOTH SIG, INC.

iPod		iPod classic		
				
iPod 5:e generationen (video) 60GB 80GB	iPod 5:e generationen (video) 30GB	iPod classic 160GB (2009)	iPod classic 160GB (2007)	iPod classic 80GB
iPod nano				
				
iPod nano 6:e generationen 8GB 16GB	iPod nano 5:e generationen (videokamera) 8GB 16GB	iPod nano 4:e generationen (video) 8GB 16GB		
				
iPod nano 3:e generationen (video) 4GB 8GB	iPod nano 2:a generationen (aluminium) 2GB 4GB 8GB	iPod nano 1:a generationen 1GB 2GB 4GB		

7

AA5013326

Hantering av skivor

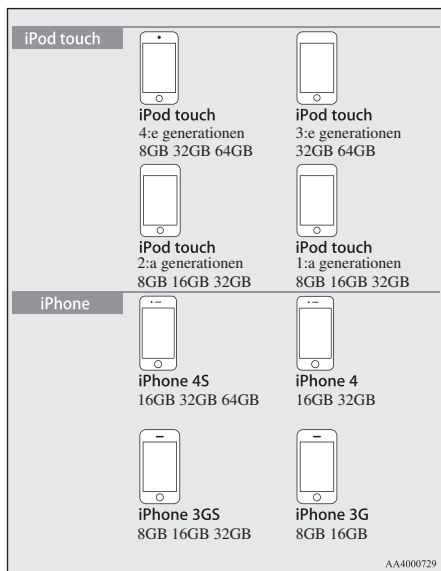

7

Hantering av skivor

Följande beskriver hur skivor ska hanteras med omsorg.

Viktigt om hantering

- Fingeravtryck eller andra märken på skivans läsyta kan resultera i inläsningsproblem. Vidrör inte läsytan när du hanterar skivan utan håll i skivans kanter eller kanten och mitthålet.

7-14 För bekväm körning

- Fäst inte klisterpapper eller etiketter på skivan och håll skivan i gott skick.
- Försök inte sätta i en skiva när det redan finns en skiva i enheten. Det kan skada skivorna eller leda till funktionsfel.

Rengöring

- Rengör skivans läsyta regelbundet. Torka inte med cirkulära rörelser. Torka istället försiktigt från mitten av skivan och utåt kanten.
- Nya skivor kan ha grader runt ytterkant och mitthål. Kontrollera om detta förekommer på din skiva. Ta bort eventuella grader eftersom dessa kan orsaka funktionsfel.

Viktigt om förvaring

- Förvara skivorna i sina fodral när de inte används och låt dem inte ligga i direkt solsken.
- Förvara inte skivor i produkten. Ta ut skivor som du inte tänker spela under en längre tid.

Uppspelningsmiljö

I kallt klimat som t.ex. mitt i vintern kan fordonskupén vara kall. Om du då slår på värmen och samtidigt försöker använda produkten kan det bildas kondens (vattendroppar) på skivan och de inre komponenterna, vilket kan leda till felfunktioner.

Ta i så fall ut skivan och vänta en kort stund.

Copyright



Åtgärder andra än för personligt bruk som t.ex. obehörig kopiering, utsändning, uppträdanden inför publik eller uthyrning av skivor är inte tillåtet enligt upphovsrättslagen.

Spelbara skivtyper

Följande märkning finns på skivetiketter, förpackningar eller fodral.

Typ	Dimension	Maximal uppspelningstid	Kommentar
CD-DA 	12 cm	74 minuter	—

Ljudfiler (MP3/WMA/AAC)

Typ	Dimension	Maximal uppspelningstid	Kommentar
CD-TEXT 	12 cm	74 minuter	—
CD-R/RW  	12 cm	—	*Skiva med MP3-filer

Ospelbara skivor

- Det kan inte garanteras att andra skivor än de som beskrivs i “Spelbara skivtyper” kan spelas.
- 8 cm skivor kan inte användas.
- Försök inte spela oregelbundet formade skivor (t.ex. hjärtformade) eftersom det kan orsaka fel. Inte heller skivor som har genomskinliga partier kan spelas.
- Skivor som inte har finaliserats kan inte spelas upp.

- Även om inspelningen har gjorts med rätt format på en inspelare eller dator kan programinställningar och -miljö, defekter, skador eller märken på skivan eller smuts och kondens på linsen i produkten göra skivan ospelbar.
- Det kan också hända att en skiva inte kan spelas alls eller att vissa funktioner inte går att använda för skivan.
- Använd inte spruckna eller skeva skivor.
- Använd inte en skiva med klisteretiketter eller rester från borttagna etiketter.
- Skivor med dekorationer får inte användas.

CD-skivor av ej standardtyp

När du spelar ljud-CD-skivor på produkten ska du beakta följande CD-standarder.

- Kontrollera att du använder skivor som är märkta med .
- Det kan inte garanteras att CD-skivor av ej standardtyp kan spelas. Även om ljud kan höras finns det inga garantier för ljudkvaliteten.
- Följande kan inträffa när en CD-skiva av ej standardtyp spelas.
 - Brus kan höras under uppspelning.
 - Det kan förekomma hack i uppspelningen.
 - Skivan kan inte identifieras.
 - Det första spåret spelas inte upp.

- Det kan ta längre tid än vanligt innan uppspelningen börjar.
- Uppspelningen startar mitt i ett spår.
- Vissa partier spelas inte upp.
- Det blir oväntade stopp i uppspelningen.
- Fel spår visas.

Ljudfiler (MP3/WMA/AAC)

Du kan spela upp ljudfiler i MP3/WMA/AAC-format inspelade på CD-ROM, CD-R/RW och USB-enheter på den här produkten.

Det finns begränsningar för vilka filer och media som kan användas. Läs därför följande information innan du spelar in ljudfiler i MP3/WMA/AAC-format på skivor eller USB-enheter. Läs även användarhandboken till CDR/RW-enheten och brännarprogrammet för att vara säker på att du använder dem rätt.

Om ljudfiler i MP3/WMA/AAC-format innehåller information om titel och andra data kan dessa data visas.

VIKTIGT

- CD-ROM- och CD-R/RW-media kan endast spela upp ljudfiler i MP3-format.

7

Ljudfiler (MP3/WMA/AAC)

⚠ VIKTIGT

- Åtgärder som t.ex. att kopiera ljud-CD eller filer och distribuera dessa gratis eller mot en avgift, eller ladda upp filer via Internet eller via servrar, innebär brott mot upphovsrättslagen.
- Använd inte filnamnstillägget “.mp3”, “.wma”, eller “.m4a” för andra format än MP3/WMA/AAC. Om du spelar skivor med sådana typer av filer kan filerna felaktigt identifieras som uppspelningsbara filer, vilket kan orsaka kraftiga störningar som kan skada både högtalare och hörsel.

7

📖 OBSERVERA

- Korrekt uppspelning kan vara omöjligt beroende på tillståndet för skivinspelaren eller programmet som används. Mer information finns i bruksanvisningen till produkten eller programmet.
- Filnamnstillägg kan eventuellt saknas beroende på datorns operativsystem, version, program eller inställningar. Lägg i så till filnamnstillägget “.mp3”, “.wma” eller “.m4a” när du kopierar filerna.
- Filer större än 2 GB kan inte spelas upp.

Spelbara dataformat

Spelbara dataformat är olika för skivor (CD-ROM, CDR/RW) och USB-enheter.

Dataformat	DISC	USB-enhet
MP3	○	○
WMA	X	○
AAC	X	○

Mappstuktur

Upp till 8 mappnivåer kan identifieras. Du kan skapa en mappstruktur som t.ex. Genre - Artist - Album - Spår (ljudfiler i MP3/WMA/AAC-format) för att hantera spår.

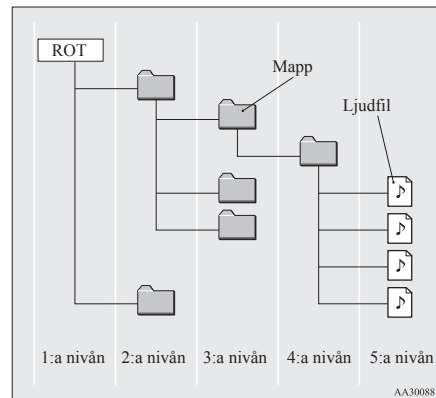

Namn	Tekniska specifikationer	Förklaring	
Formatspecifikationer	ISO9660	Nivå 1	Filnamn med maximalt 8 tecken och filnamnstillägg med 3 tecken. (versala tecken, siffror och “_” i enkelbyte kan användas)
	ISO9660-tillägg	Joliet	Filnamn på maximalt 64-tecken kan användas.
Multisession	Stöds inte (endast första sessionen stöds)		
Maxantalet nivåer	8 nivåer (med roten som 1:a nivån)		
Maxantalet mappar	700 mappar (inklusive rot)		
Maxantalet filer*1	65.535 filer (totalt antal på media. Endast MP3-, WMA- och AAC-filer räknas)		

Namn	Tekniska specifikationer	Förklaring
Begränsningar för fil- och mappnamn	Maximalt 64 byte (för Unicode, 32 tecken), filer/mappar med längre fil-/mappnamn visas inte och kan inte spelas upp.	
USB-format som stöds	Lämpligt filsystem är FAT32. Endast partition 1	

*1: Inkludera inte annat än MP3/WMA/AAC-filer. Om många spår sparas i samma mapp kan det hända att de inte kan identifieras trots att antalet understiger maxantalet spår. Dela i så fall upp spåren på flera mappar.

 OBSERVERA
● Mappar och ljudfiler kan visas i en annan ordning på den här produkten än på en dator.

Vad är MP3?

MP3 är en förkortning av "MPEG-1 Audio Layer 3". MPEG är en förkortning av "Motion Picture Experts Group" och det är en komprimeringsstandard som används för video-CD osv.

MP3 är en av ljudkomprimeringsmetoderna i MPEG-ljudstandarden. Den sänker den del av ljudkvaliteten som ligger utanför det hörbara området eller som döljs av kraftigare ljud och skapar på så vis hög kvalitet med en mindre datastorlek.

En ljud-CD kan på detta sätt komprimeras till ca 1/10 av den ursprungliga datastorleken utan att några förluster upplevs. Ungefär 10 CD-skivor får plats på en enda CD-R/RW-skiva.

VIKTIGT

- MP3-filer som inte uppfyller standarderna till höger kanske inte spelas upp på rätt sätt. Det kan också hända att fil-/mappnamn inte visas på rätt sätt.

Standarder för uppspelningsbara MP3-filer

Specifikationer för de MP3-filer som kan spelas upp visas nedan.

Punkt	Detaljer
Tekniska specifikationer	MPEG-1 AUDIO LAYER3
	MPEG-2 AUDIO LAYER3
Samplingsfrekvens [kHz]	MPEG-1: 32/44,1/48
	MPEG-2: 16/22,05/24
Bithastighet [kbps]	MPEG-1: 32 - 320
	MPEG-2: 8 - 160
VBR (variabel bithastighet)	Stöds
Kanalläge	Stereo/sammanslagen stereo/två kanaler/mono
Filnamnstilläg	mp3
Etikettinformation som stöds	ID3-etikett Ver. 1.0, Ver. 1.1, Ver. 2.2, Ver. 2.3, Ver. 2.4 (ISO-8859-1, UTF-16 (Unicode)), titlar, artistnamn, albumnamn
Maxantalet tecken som kan visas på displayen	64 tecken

Ljudfiler (MP3/WMA/AAC)

Vad är WMA?

WMA är en förkortning av Windows Media Audio och det är ett ljudkomprimeringsformat från Microsoft. Det här komprimeringsformatet har en högre komprimeringsgrad än MP3.

OBSERVERA

- Microsoft, Windows Media och Windows är registrerade varumärken som tillhör Microsoft Corporation (USA) och andra länder.

7

VIKTIGT

- WMA stöder DRM (Digital Rights Management). Den här produkten kan inte spela upp WMA-filer som har detta kopieringsskydd.
- WMA-filer som inte uppfyller standarderna till höger kanske inte spelas upp på rätt sätt. Det kan också hända att fil-/mappnamn inte visas på rätt sätt.
- "Pro", "Lossless" och "Voice" stöds inte.

Standarder för uppspelningsbara WMA-filer

Specifikationer för de WMA-filer som kan spelas upp visas nedan.

Punkt	Detaljer
Tekniska specifikationer	Windows Media Audio Version 7.0/8.0/9.0

Punkt	Detaljer
Samplingsfrekvens [kHz]	32/44,1/48
Bithastighet [kbps]	48 till 320
VBR (variabel bithastighet)	Stöds
Kanalläge	Stereo/mono
Filnamnställ- lägg	wma
Etikettinfor- mation som stöds	WMA-etiketter Titel, artistnamn, album- namn
Maxantalet tecken som kan visas på displayen	64 tecken

Vad är AAC?

AAC är en förkortning för Advanced Audio Coding och det är en ljudkomprimeringsstandard som används i "MPEG-2" och "MPEG-4". Den ger 1,4x komprimeringen i MP3 med jämförbar ljudkvalitet.

VIKTIGT

- AAC stöder DRM (Digital Rights Management). Den här produkten kan inte spela upp AAC-filer som har detta kopieringsskydd.
- AAC-filer som inte uppfyller standarderna till höger kanske inte spelas upp på rätt sätt. Det kan också hända att fil-/mappnamn inte visas på rätt sätt.

Standarder för uppspelningsbara AAC-filer

Specifikationer för de AAC-filer som kan spelas upp visas nedan.

Punkt		Detaljer
Tekniska specifikationer		Advanced Audio Coding MPEG4/AAC-LC MPEG2/AAC-LC
Samplingsfrekvens [kHz]	MPEG4	8/11.025/12/16/22.05 /24/32/44.1/48
	MPEG2	8/11.025/12/16/22.05 /24/32/44.1/48
Bithastighet [kbps]	MPEG4	8 till 320
	MPEG2	8 till 320
VBR (variabel bithastighet)		Stöds
Kanalläge		Stereo/mono
Filnamnställ- lägg		m4a

Punkt	Detaljer
Etikettinformation som stöds	AAC eller ID3-etiketter Titel, artistnamn, albumnamn
Maxantalet tecken som kan visas på displayen	64 tecken

Viktigt om kundernas säkerhet

Den här produkten är utrustad med en rad ikoner samt punkter om handhavandet för att du ska kunna använda produkten rätt och säkert och undvika person- eller materialskador.

⚠ VARNING

- Föraren får aldrig vara koncentrerad på displayen under körning. Sämre uppmärksamhet på vägen kan det leda till en olycka.
- Föraren ska inte utföra komplicerade åtgärder under körning. Komplicerade åtgärder under körning kan medföra sämre uppmärksamhet på vägen och leda till en olycka. Stanna därför fordonet på en säker plats innan sådana åtgärder utförs.

⚠ VARNING

- Stäng av om det uppstår fel på produkten, t.ex. om ljudet inte hörs. Fel kan orsaka olyckor, bränder eller elektriska stötar.
- Skydda produkten så att vatten eller främmande föremål inte tränger in i produkten. I annat fall kan rökutveckling, brand, elektriska stötar eller felfunktioner uppkomma.
- För inte in främmande föremål i skivfacket. Det kan orsaka brand, elektriska stötar eller felfunktioner.
- Om främmande föremål eller vatten tränger in i produkten och du uppmärksammar något onormalt ska du genast stänga av produkten och kontakta en auktoriserad MITSUBISHI MOTORS-verkstad. Fortsatt användning av produkten kan leda till olycka, brand eller elektriska stötar.
- Produkten får inte monteras isär eller konstrueras om. Det kan det orsaka felfunktioner, brand eller elektriska stötar.
- Vidrör inte antennen eller instrumentpanelen under åska. Blixarna kan ge elektriska stötar.

⚠ VIKTIGT

- Blockera inte ventilationshål eller kylflänsar på produkten. Om ventilationshål eller kylflänsar på produkten blockeras kan det förhindra att värme leds bort från produkten, vilket kan medföra brand eller felfunktioner.
- Vrid inte upp volymen mer än att du kan höra ljudet från trafikmiljön medan du kör. I annat fall riskerar du att en olycka uppkommer.
- Stick inte in handen eller fingrarna i skivfacket. Det kan orsaka en olycka.

7

Funktionsknappar

Slå på och stänga av strömmen

1. Tryck på PWR/VOL-knappen.

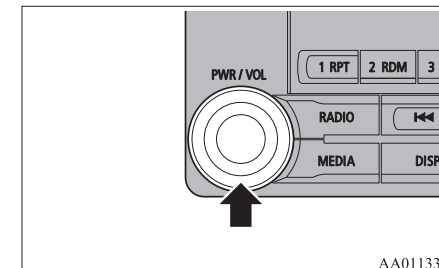

Slå på strömmen och fortsätta uppspelningen från den tidigare positionen.

För bekväm körning 7-19

Funktionsknappar

- Tryck på PWR/VOL-knappen.
Stänga av strömmen.

OBSERVERA

- Du kan också hålla MODE-knappen på ratten nedtryckt för att stänga av ljudfunktionen.

Ställa in volymen

7

- Vrid på PWR/VOL-ratten för att ställa in volymen.

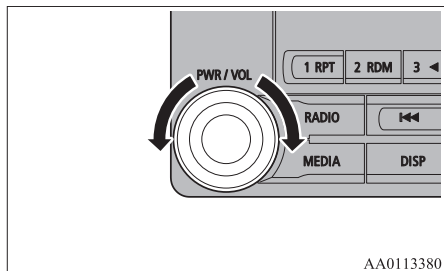

Vrid PWR/VOL-ratten medurs för att höja och moturs för att sänka volymen.

OBSERVERA

- Det högsta värdet för volymen är 45 och det lägsta 0.
- Initial volyminställning är "17".

7-20 För bekväm körning

Sätta in/ta ut skivor

- Sätt i skivor i skivfacket med den tryckta sidan uppåt.

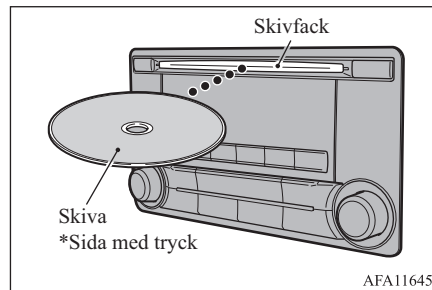

Skjut in skivan något tills den dras in automatiskt och uppspelningen startar.

- Tryck på knappen .
Skivan matas ut. Ta ut skivan.

VIKTIGT

- Stanna fordonet på lämplig plats innan du byter skiva.
- Stick inte in handen, fingrarna eller något främmande föremål i skivfacket. Du kan bli skadad eller rökutveckling eller brand kan uppstå.
- 8 cm CD-skivor kan inte användas.

OGAW20E3

Förklaring till knapparna

Följande anger namn och funktioner för de olika delarna.

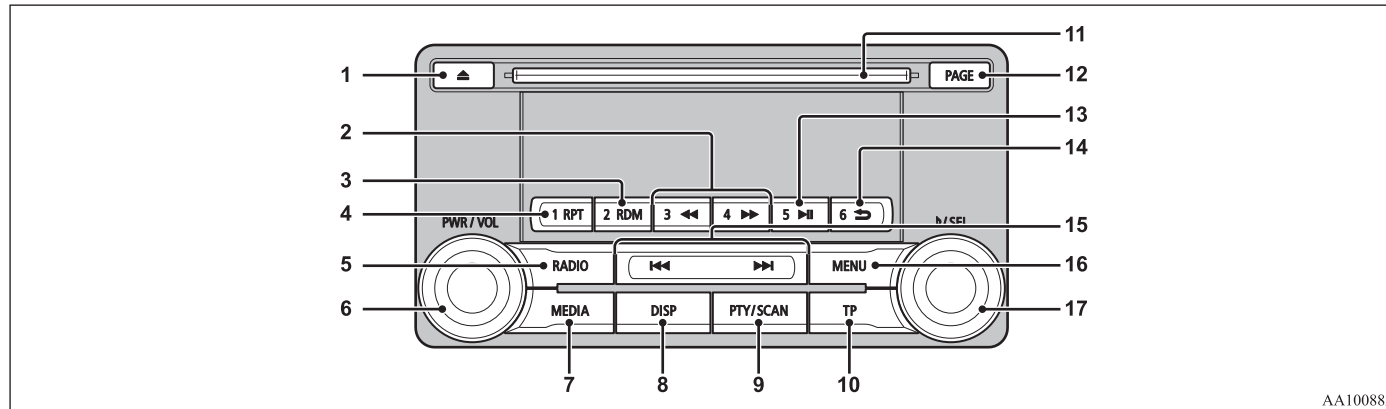

7

- | | | |
|---|---|---|
| <p>1- Knappen ▲
Används för att ta ut en CD-skiva.</p> <p>2- 3Knappen ◀◀/knappen 4▶▶
För ljudmedia: snabbspolning framåt/
bakåt.
För radio: används som snabbvalsknapp
3 och 4.</p> <p>3- 2RDM-knapp
För ljudmedia: slumpmässig uppspelning;
för radio: används som snabbvalsknapp 2.</p> | <p>4- 1RPT-knapp
För ljudmedia: upprepad uppspelning;
för radio: används som snabbvalsknapp
1.</p> <p>5- RADIO-knapp
Växla mellan radions olika frekvensband.</p> <p>6- PWR/VOL-knapp
Ställa in volymen och slå på och av strömmen.</p> <p>7- MEDIA-knapp
Växla mellan CD och andra källor.</p> <p>8- DISP-knapp
Byta visning på displayen.</p> | <p>9- PTY/SCAN-knapp
För ljudmedia: sökuppspelning; för radio:
PTY-sökning.</p> <p>10- TP-knapp
Ta emot trafikmeddelanden.</p> <p>11- Skivfack</p> <p>12- PAGE-knapp
Bläddra vidare på displayen.</p> <p>13- 5 ▶▶ -knapp
Spela/pausa Bluetooth®-media*; används
som snabbvalsknapp 5 för radio.</p> |
|---|---|---|

Lyssna på radion

14- 6 -knapp

Gå tillbaka under spårsökning och stoppa Bluetooth® Audio*.

För radio: används som snabbvalsknapp 6.

15- Knappen /knappen

För ljudmedia: välja ljudspår/fil; för radio: automatisk stationsinställning.

16- MENU-knapp

Växla till Menu-läge.

17- Knappen /SEL

Ställa in ljudkvalitet och välja inställningar.

För radio: manuell stationsinställning.

*: Kräver en separat inköpt Bluetooth®-förberedd ljudenhet (bilar med Bluetooth® 2.0-gränssnitt).

7

Fjärrkontrollreglage för ljudanläggningen på ratten*

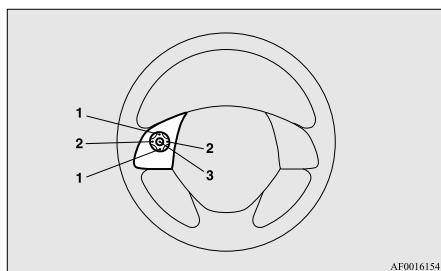

1- Volym knapp, knapp

Ställa in volymen för ljud- och mobiltelefonfunktioner.

2- -knapp, -knapp

Välja spår på CD-skivor och andra ljudkällor samt radiostationer.

Håll nedtryckt för att flytta snabbt mellan spåren.

3- MODE-knapp

Håll nedtryckt för att stänga av och slå på ljudfunktionen. Dessutom byter du ljudkälla varje gång du trycker på knappen.

Ordningen visas nedan. Om en enhet inte är ansluten hoppas den över och nästa källa väljs.

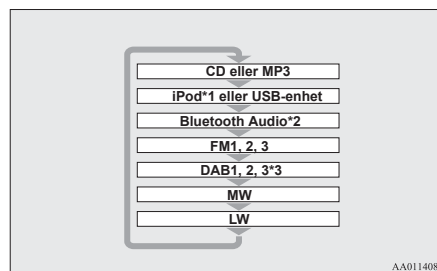

*1: En iPod-kabel (säljs separat) krävs.

*2: Kräver en separat inköpt Bluetooth®-förberedd ljudenhet (fordon med Bluetooth® 2.0-gränssnitt).

*3: Kräver en DAB-mottagaranslutning.

Lyssna på radion

Följande beskriver hur du lyssnar på radiout-sändningar på FM, MW och LW.

Lyssna på radio

Tryck på knappen RADIO när du vill byta frekvensband.

Växla mellan FM1-, FM2-, FM3-, MW- och LW-bandet.

Det valda bandet visas på displayen.

OBSERVERA

- Banden visas i ordningen FM1, FM2, FM3, DAB1*, DAB2*, DAB3*, MW och LW.
*: När en DAB-mottagare är ansluten.

Manuell inställning/stations-sökning

Vrid på knappen **▶/SEL** till den frekvens du vill lyssna på.

Knappen ▶/SEL (moturs)	Lägre frekvenser tas emot.
Knappen ▶/SEL (medurs)	Högre frekvenser tas emot.
Knappen ▶▶ (håll nedtryckt)	Släpp knappen för att starta en stationsökning. Sökningen avbryts när en station hittas.
Knappen ◀◀ (håll nedtryckt)	Släpp knappen för att starta en stationsökning. Sökningen avbryts när en station hittas.

Snabbvalsminne

Registrera radiostationen i förväg och välj den längre fram.

1. Ställ in frekvensen för att registrera den.
2. Tryck ned någon av knapparna 1RPT - 6 **➔**.

Ett pip hörs när snabbvalsknappen har registrerats.

OBSERVERA

- Snabbvalsminnet kan registrera upp till 6 stationer på respektive band (FM1, FM2, FM3).
- Om det redan finns en station registrerad på snabbvalsknappen skrivs den över med det nya snabbvalet.
- När du trycker på snabbvalsknappen väljs den nyss registrerade frekvensen.

Autominne (automatisk lagring)

De 6 radiostationerna med de starkaste signalerna kan automatiskt registreras i följd för snabbvalsknapparna.

Håll RADIO-knappen nedtryckt.

Efter att den automatiska stationslagringen är avslutad tas stationen för snabbvalsknapp [1] emot.

VIKTIGT

- Tänk på att tidigare registrerade frekvenser i minnet skrivs över.

OBSERVERA

- När automatisk lagring används för FM1 och FM2 växlas till FM3.

PTY-sökning

Välj PTY (programinnehåll) och sök automatiskt efter stationer.

1. Tryck på PTY/SCAN-knappen när du lyssnar på FM.
Läget för PTY-val aktiveras.
2. Vrid på **▶/SEL**-knappen för att välja PTY.
Indikatorn PTY (programinnehåll) blinkar och sökningen startar automatiskt. Stationsnamnet visas när en station hittas.

OBSERVERA

- Den första station som hittas ställs in.
- 10 sekunder efter att den har ställts in avbryts läget för PTY-sökning.

Lyssna på DAB*

Följande beskriver hur du lyssnar på DAB.

För bekväm körning 7-23

Lyssna på DAB*

Lyssna på DAB

- Tryck på knappen RADIO när du vill byta frekvensband.
Du växlar mellan DAB1, DAB2 och DAB3.
Det valda bandet visas på displayen.

OBSERVERA

- Banden visas i ordningen FM1, FM2, FM3, DAB1, DAB2, DAB3, MW och LW.

7

Välja tjänst

- Håll knappen **◀◀** eller **▶▶** nedtryckt.
Du tar emot huvudtjänsten i de ensembler som kan hämtas.
- Tryck på knappen **◀◀** eller **▶▶** för att välja tjänst.

Knappen ◀◀ (håll nedtryckt)	De tjänster som ligger på lägre nivå i ensemblen tas emot automatiskt.
Knappen ▶▶ (håll nedtryckt)	De tjänster som ligger på högre nivå i ensemblen tas emot automatiskt.
Knappen ◀◀	Byter till tjänster som ligger på lägre nivå.
Knappen ▶▶	Byter till tjänster som ligger på högre nivå.

7-24 För bekväm körning

OBSERVERA

- Om du flyttar till den första eller sista tjänsten i en ensemble byter du till nästa ensemble.

Registrera tjänsten

Registrera tjänsten i förväg och välj den längre fram.

- Ställ in tjänsten för att registrera den.
- Tryck ned någon av knapparna 1RPT - 6 **➔**.
Ett pip hörs när snabbvalsknappen har registrerats.

OBSERVERA

- Om det redan finns en tjänst registrerad på snabbvalsknappen skrivs den över med det nya snabbvalet.
- När du trycker på snabbvalsknappen väljs den nyss registrerade tjänsten.

Söka efter en tjänst

Sök efter ensembler och tjänster som kan tas emot.

- Vrid på **▶**/SEL-knappen för att välja ensemble.
- Tryck på **▶**/SEL-knappen.
Tjänstens namn inom den valda ensemblen visas.

- Vrid på **▶**/SEL-knappen för att välja tjänst.
- Tryck på **▶**/SEL-knappen.
Ta emot den valda tjänsten.

OBSERVERA

- Om textinformation inte kan hämtas för tjänstnamnet visas ingenting.
- Om ingen funktion används inom 10 sekunder avbryts läget för sökning.

PTY-sökning

Välj PTY (programinnehåll) och sök automatiskt efter tjänster.

- Tryck på PTY/SCAN-knappen.
Läget för PTY-val aktiveras.
- Vrid på **▶**/SEL-knappen för att välja PTY.
- Tryck på knappen **◀◀** eller **▶▶**.
PTY-sökningen startar.

Knappen **◀◀** PTY-sökning startas nedåt.

Knappen **▶▶** PTY-sökning startas uppåt.

OBSERVERA

- Tryck på någon av knapparna 1RPT - 6 **➔** för att välja den PTY som har registrerats som snabbval.

OBSERVERA

- När du vill registrera en PTY som snabbval väljer du PTY och håller någon av knapparna 1RPT-6 ➔ nedtryckt.
- Om ingen funktion används inom 2 sekunder efter att du har valt PTY-valstatus börjar en sökning uppåt inom den valda PTY:n.

Lyssna på trafikmeddelanden

Följande beskriver hur du lyssnar på trafikmeddelanden.

Lyssna på trafikmeddelanden

1. Tryck på TP-knappen om du inte har läget MW eller LW inställt.
Om trafikmeddelanden sänds tas de emot.

VIKTIGT

- Trafikmeddelanden kan inte tas emot via MW- eller LW-signaler.

OBSERVERA

- Mottagning av trafikmeddelanden indikeras med "TRAF INF" på displayen och om textinformation kan tas emot visas stationsnamnet.

OBSERVERA

- När ett trafikmeddelande tas emot ändras volyminställningen till samma inställning som vid föregående trafik- eller nödmeddelande. Volymen som är inställd när ett trafik- eller nödmeddelande tas emot kommer att gälla även för efterföljande meddelanden.

Standby-läge för trafikmeddelanden

När en utsändning av ett trafikmeddelande börjar byter du automatiskt till den station som sänder ut trafikmeddelandet.

1. Tryck på TP-knappen om du inte har läget MW eller LW inställt.
"TP" visas på displayen och produkten ställs i standby-läge.
Om trafikmeddelanden sänds tas de emot.
2. Tryck på TP-knappen om du inte har läget MW eller LW inställt.
"TP" släcks på displayen och standby-läget avbryts.

VIKTIGT

- Standby-läget för trafikmeddelanden avbryts när MW- eller LW-signaler tas emot.

Lyssna på CD-skivor

Följande beskriver hur du lyssnar på ljud-CD (CD-DA/CD-TEXT).

Spela CD-skivor

Sätt i skivan.

Lägg i en skiva för att starta uppspelningen automatiskt. → "Sätta in/ta ut skivor" på sid 7-20

Om det redan finns en skiva i produkten kan du trycka på MEDIA-knappen för att välja CD som källa.

Välja spår

Tryck på knappen ◀◀ eller ▶▶ för att välja spår.

På så vis kan föregående eller nästa spår väljas.

Snabbspolning framåt eller bakåt

Håll 3◀◀- eller 4▶▶-knappen nedtryckt.

Det är möjligt att snabbspola framåt/bakåt.

Lyssna på MP3

Byta uppspelningsläge

Du kan välja mellan upprepad uppspelning, slumpmässig uppspelning och sök uppspelning.

Upprepad uppspelning (RPT)

Tryck på 1RPT-knappen.

Upprepa uppspelningen av det aktuella spåret.

7

OBSERVERA

- Tryck igen för att avbryta.
- Du avbryter också när du väljer spår, matar ut skivan eller snabbspolar framåt eller bakåt.

Slumpmässig uppspelning (RDM)

Tryck på 2RDM-knappen.

Spåren på skivan spelas i slumpmässig ordning.

OBSERVERA

- Tryck igen för att avbryta.
- Du avbryter även då du matar ut skivan.

Sök uppspelning (SCAN)

Tryck på PTY/SCAN-knappen.

Spela 10 sekunder av varje spår på skivan i tur och ordning.

OBSERVERA

- Tryck på knappen en gång till om du vill spela hela det aktuella spåret på vanligt sätt.

Lyssna på MP3

Följande beskriver hur du lyssnar på ljudfiler på en skiva.

VIKTIGT

- CD-ROM- och CD-R/RW-media kan endast spela upp ljudfiler i MP3-format.

Lyssna på MP3

Sätt i skivan.

Lägg i en skiva för att starta uppspelningen automatiskt. → "Sätta in/ta ut skivor" på sid 7-20

Om det redan finns en skiva i produkten kan du trycka på MEDIA-knappen för att välja CD som källa.

OBSERVERA

- Beroende på filstrukturen kan det ta en stund att läsa innehållet på skivan.

Välja spår (fil)

Tryck på knappen ◀◀ eller ▶▶ för att välja spår.

På så vis kan föregående eller nästa spår väljas.

Snabbspolning framåt eller bakåt

Håll 3◀◀- eller 4▶▶-knappen nedtryckt.

Det är möjligt att snabbspola framåt/bakåt.

Byta uppspelningsläge

Du kan välja mellan upprepad uppspelning, slumpmässig uppspelning och sök uppspelning.

Upprepad uppspelning (RPT)

Tryck på 1RPT-knappen.

Upprepa uppspelningen av det aktuella spåret.

OBSERVERA

- Tryck igen för att avbryta.
- Du avbryter också när du väljer fil, matar ut skivan eller snabbspolar framåt eller bakåt.

Upprepad uppspelning av mapp

Håll 1RPT-knappen nedtryckt.

Upprepa uppspelningen av spåren i den aktuella mappen.

OBSERVERA

- Tryck igen för att avbryta.
- Även om du väljer en fil avbryts inte den upprepade uppspelningen av mappen.

Sluppmässig uppspelning (RDM)

Tryck på 2RDM-knappen.

Spåren från mappen spelas i sluppmässig ordning.

OBSERVERA

- Tryck igen för att avbryta.

Sluppmässig mappuppspelning

Håll 2RDM-knappen nedtryckt.

Alla spår i mapparna på skivan spelas upp i sluppmässig ordning.

OBSERVERA

- Tryck igen för att avbryta.

Sökuppspelning (SCAN)

Tryck på SCAN-knappen.

Spela 10 sekunder av varje spår i aktuell mapp i tur och ordning.

Söka efter spår

Sök efter mappar och filer och välj ett spår.

1. Vrid på **▶/SEL**-knappen för att välja mapp.
2. Tryck på **▶/SEL**-knappen.
3. Vrid på **▶/SEL**-knappen för att välja fil.
4. Tryck på **▶/SEL**-knappen.

Den valda filen (spåret) spelas upp.

OBSERVERA

- Tryck på knappen **6 ↵** när du har valt mapp och vill avbryta läget för spårsökning.

OBSERVERA

- Om ingen funktion används inom 10 sekunder efter att du har valt mapp avbryts läget för spårsökning.
- Välj mapp och håll **▶/SEL**-knappen nedtryckt för att börja uppspelningen från det första spåret i mappen.
- Medan filen är markerad trycker du på knappen **6 ↵** om du vill återgå till föregående funktion.
- Medan filen är markerad håller du knappen **6 ↵** nedtryckt om du vill avbryta läget för spårsökning.
- Om du inte väljer någon funktion inom fem sekunder efter att du har valt en fil spelas filen upp.
- Skivfunktioner som t.ex. välja spår avbryter spårsökläget.

7**Lyssna på iPod**

Du kan ansluta iPod/iPhone-enheter (säljs separat) och spela upp spår från dem på den här produkten.

⚠ VIKTIGT

- Lämna inte iPod/iPhone-enheten obevakad i fordonet.
- Det är farligt att använda sådana enheter under körning.
- Inga garantier gäller för eventuella dataförluster när din iPod/iPhone är ansluten till den här produkten.

Lyssna på iPod

VIKTIGT

- Hanteringen av enheterna kan medföra att ljudfiler skadas eller förloras och de bör därför säkerhetskopieras.

OBSERVERA

- Det går eventuellt inte att spela upp spår på den här produkten beroende på generation, modell eller programversion för din iPod/iPhone. (→7-12) Det kan dessutom vara omöjligt att spela upp av orsaker som förklaras i det här dokumentet.
- För fordon med ett Bluetooth® 2.0-gränssnitt, kan enheterna som går att ansluta variera. Besök MITSUBISHI MOTORS-webbplatsen för mer information. Läs och acceptera "Warning about Links to the Web Sites of Other Companies" (Varning om länkar till andra företags webbplatser). Ovan nämnda webbplatser kan ansluta dig till webbplatser som inte tillhör MITSUBISHI MOTORS.
<http://www.mitsubishi-motors.com/en/products/index.html>
- Det är lämpligt att använda den senaste programversionen för iPod/iPhone.
- Information om hur du ansluter iPod/iPhone-enheter finns på "Ansluta en iPod" på sid 7-68.
- Använd en särskild iPod-anslutningskabel som säljs separat, när du ansluter din iPod/iPhone.

OBSERVERA

- Förbered användningen av enheten så att inga riskfyllda åtgärder behöver göras som t.ex. att sätta i kontakten under körning.
- Av säkerhetsskäl ska du stanna fordonet innan du kopplar i och ur en iPod/iPhone.
- Beroende på iPod/iPhone-enhetens status kan det ta en stund innan enheten identifieras och uppspelningen startar.
- Knapparna på produkten fungerar inte medan en iPod/iPhone-enhet är ansluten.
- iPod/iPhone-enhetens specifikationer eller inställningar kan medföra att det inte går att ansluta den eller orsaka slumpmässig funktion eller textvisning.
- Ljuddata på iPod/iPhone-enheten kan medföra att spårinformation inte visas på rätt sätt.
- Fordonets eller enhetens status kan medföra att iPod/iPhone inte kan spelas efter att motorn har startats.
- Det är inte säkert att det går att spela upp data som innehåller upphovsrättsskyddat material.
- Det är lämpligt att låta equalizerinställningarna i iPod/iPhone vara helt lika.
- Använd funktionerna på iPod/iPhone när den är ansluten till den här produkten.
- Om du ansluter din iPod/iPhone via Bluetooth® som en Bluetooth®-förberedd ljudenhet ska du inte ansluta iPod/iPhone med en iPod-kabel. I annat fall kommer du att få funktionsfel på grund av dubbla metoder.

OBSERVERA

- Om en iPod/iPhone inte fungerar rätt kopplar du loss den från produkten och ansluter den sedan på nytt.

Spela iPod

Tryck på MEDIA-knappen och ställ in iPod som källa.

Den valda källan visas på displayen.

Välja spår (fil)

Tryck på knappen **◀** eller **▶** för att välja spår.

På så vis kan föregående eller nästa spår väljas.

Snabbspolning framåt eller bakåt

Håll 3 **◀◀** eller 4 **▶▶**-knappen nedtryckt.

Det är möjligt att snabbspola framåt/bakåt.

Byta uppspelningsläge

Du kan använda upprepad och slumpmässig uppspelning.

Upprepad uppspelning (RPT)

Tryck på 1RPT-knappen.

Upprepa uppspelningen av det aktuella spåret.

OBSERVERA

- Tryck igen för att avbryta.

Sluppmässig uppspelning (RDM)

Tryck på 2RDM-knappen.

Spela upp spåren i den aktuella kategorin i sluppmässig ordning.

OBSERVERA

- Tryck igen för att avbryta.

Sluppmässig uppspelning av album

Håll 2RDM-knappen nedtryckt.





Spela upp ett album i sluppmässig ordning (spåren på albumet i sluppmässig ordning).

OBSERVERA



- Tryck igen för att avbryta.

Söka efter spår

Sök efter kategorier eller spårnamn och välj ett spår.



1. Vrid på /SEL-knappen för att välja kategori.
2. Tryck på /SEL-knappen. Kategorier eller spår inom den valda kategorin visas.
3. Vrid på /SEL-knappen för att välja kategori eller spår.
4. Tryck på /SEL-knappen.
Upprepa steg 1 - 4 och sök efter spår.
Välj ett spår och tryck på knappen /SEL för att spela upp.

OBSERVERA

- Tryck på knappen  6 när du har valt kategori (1:ans nivå) och vill avbryta läget för spårsökning.
- Om ingen funktion används inom 10 sekunder efter att du har valt kategori avbryts läget för spårsökning.
- Välj kategori och håll /SEL-knappen nedtryckt för att börja uppspelningen från det första spåret i kategorin.

Lyssna på ljudfiler på en USB-enhet

OBSERVERA

- Medan spåret är markerat trycker du på knappen 6  om du vill återgå till föregående funktion.
- Medan spåret är markerat håller du knappen 6  nedtryckt om du vill avbryta läget för spårsökning.
- Om du inte väljer någon funktion inom fem sekunder efter att du har valt ett spår spelas filen upp.
- iPod-funktioner som t.ex. välja spår avbryter spårsökläget.

7

Lyssna på ljudfiler på en USB-enhet

Du kan ansluta en vanlig USB-enhet, t.ex. ett USB-minne, till den här produkten för att spela upp ljudfiler.

VIKTIGT

- Lämna inte USB-enheten obevakad i fordonet.
- Det är farligt att använda sådana enheter under körning.
- Använd inte hårddiskar, kortläsare eller minnesläsare eftersom dessa kan skadas eller data på dem förloras. Om dessa är felaktigt anslutna, vrid tändningsnyckeln till läge "LOCK" eller ställ lägesomkopplaren i OFF och ta sedan bort.

Lyssna på ljudfiler på en USB-enhet

VIKTIGT

- På grund av risken för dataförluster är det lämpligt att säkerhetskopiera data.
- Ingen garanti gäller för förlorade data eller skador på USB-enheter.
- Hanteringen av enheterna kan medföra att ljudfiler skadas eller förloras och de bör därför säkerhetskopieras.

OBSERVERA

- Digital ljudspelare som hanterar specifikationer för masslagringsklass kan anslutas.
- För information om typer av USB-enheter som kan anslutas och typer av filer som kan spelas upp i fordon med Bluetooth® 2.0-gränssnitt, se "Typer av anslutningsbara enheter och filspecifikationer som stöds" på sid 7-68.
- Information om hur du ansluter USB-enheter finns på "Ansluta en USB-minnesenhet" på sid 7-67.
- Använd en anslutningskabel för att ansluta USB-enheten. Om du inte använder en anslutningskabel kan USB-kontakten belastas på ett ogynnsamt sätt och skadas.
- Förbered användningen av enheten så att inga riskfyllda åtgärder behöver göras som t.ex. att sätta i kontakten under körning.
- Av säkerhetsskäl ska du stanna fordonet innan du kopplar i och ur en USB-enhet.
- Anslut inte någon annan utrustning än ljudenheter till USB-porten. Det kan i annat fall uppstå skador på enheten eller utrustningen.

OBSERVERA

- Beroende på USB-enhetens status kan det ta en stund innan enheten identifieras och uppspelningen startar.
- Knapparna på produkten fungerar inte på vissa USB-enheter medan USB-enheten är ansluten.
- USB-enhetens specifikationer eller inställningar kan medföra att det inte går att ansluta den eller orsaka slumpmässig funktion eller textvisning.
- Ljuddata på USB-enheten kan medföra att spårinformation inte visas på rätt sätt.
- Fordonets eller enhetens status kan medföra att iPod/iPhone inte kan spelas efter att motorn har startats.
- Det är inte säkert att det går att spela upp data som innehåller upphovsrättskyddat material.
- Det går att spela upp ljudfiler i MP3-, WMA- och AAC-format på den här produkten.
- Det är inte säkert att alla funktioner i USB-enheten kan användas och vissa typer kanske inte går att använda alls.
- Rekommenderat filsystem för en USB-minnesenhet är FAT32.
- USB-minnesenheter på högst 32 GB kan användas.
- Använd funktionerna på USB-enheten med inspelade ljudfiler när den är ansluten till den här produkten.

Uppspelning av ljudfiler på en USB-enhet

Tryck på MEDIA-knappen för att ange

USB som källa. Den valda källan visas på displayen.

Välja spår (fil)

Tryck på knappen **◀◀** eller **▶▶** för att välja spår.

På så vis kan föregående eller nästa spår väljas.

Snabbspolning framåt eller bakåt

Håll **3◀◀** eller **4▶▶**-knappen nedtryckt.

Det är möjligt att snabbspola framåt/bakåt.

Byta uppspelningsläge

Du kan välja mellan upprepad uppspelning, slumpmässig uppspelning och sökuppspelning.

Upprepad uppspelning (RPT)

Tryck på **1RPT**-knappen.

Upprepa uppspelningen av det aktuella spåret.

OBSERVERA

- Tryck igen för att avbryta.
- Funktionen avbryts även när en fil väljs.

Upprepad uppspelning av mapp

Håll IRPT-knappen nedtryckt.

Upprepa uppspelningen av spåren i den aktuella mappen.

OBSERVERA

- Tryck igen för att avbryta.
- Även om du väljer en fil avbryts inte den upprepade uppspelningen av mappen.

Slumpmässig uppspelning av mapp (RDM)

Tryck på 2RDM-knappen.

Spela spåren i den aktuella mappen i slumpmässig ordning.

OBSERVERA

- Tryck igen för att avbryta.

OBSERVERA

- Även om du väljer en fil avbryts inte den slumpmässiga uppspelningen av mappen.

Slumpmässig uppspelning av alla mappar

Håll 2RDM-knappen nedtryckt.

Spår från alla mappar spelas i slumpmässig ordning.

OBSERVERA

- Tryck igen för att avbryta.
- Även om du väljer en fil avbryts inte den slumpmässiga uppspelningen av mapparna.

Sökuppspelning (SCAN)

Tryck på PTY/SCAN-knappen.

Spela 10 sekunder av varje spår på USB-enheten i tur och ordning.

OBSERVERA

- Tryck på knappen en gång till om du vill spela hela det aktuella spåret på vanligt sätt.

Mappsökuppspelning

Håll PTY/SCAN-knappen nedtryckt.

Lyssna på ljudfiler på en USB-enhet



Spela 10 sekunder av det första spåret i varje mapp i USB-enheten i tur och ordning.

OBSERVERA



- Tryck på knappen en gång till om du vill spela hela det aktuella spåret på vanligt sätt.

Söka efter spår

Sök mappar och filer och välj ett spår.



1. Vrid på /SEL-knappen för att välja mapp.
2. Tryck på /SEL-knappen.

Filerna i den valda mappen visas.

3. Vrid på /SEL-knappen för att välja fil.
4. Tryck på /SEL-knappen.

Den valda filen (spåret) spelas upp.

OBSERVERA

- Tryck på knappen  när du har valt mapp och vill avbryta läget för spårsökning.
- Om ingen funktion används inom 10 sekunder efter att du har valt mapp avbryts läget för spårsökning.
- Välj mapp och håll /SEL-knappen nedtryckt för att börja uppspelningen från det första spåret i mappen.

7

Spela upp USB-minnesenhetens spår via röststyrning (bilar med Bluetooth® 2.0-gränssnitt)

OBSERVERA

- Medan filen är markerad trycker du på knappen 6 ➔ om du vill återgå till föregående funktion.
- Medan filen är markerad håller du knappen 6 ➔ nedtryckt om du vill avbryta läget för spårökning.
- Om du inte väljer någon funktion inom fem sekunder efter att du har valt en fil spelas filen upp.
- Funktioner som t.ex. välja spår avbryter spårökläget.

7

Spela upp USB-minnesenhetens spår via röststyrning (bilar med Bluetooth® 2.0-gränssnitt)

Önskade spår i en iPod eller på ett USB-minne som är kontaktad till USB-ingången kan väljas och spelas genom att använda röststyrning.

Mer information om röstigenkänningsfunktionen eller röstinlärningsfunktionen finns i “Bluetooth® 2.0-gränssnitt” på sid 7-45.

Nedan beskrivs hur du förbereder för röststyrning och spelar upp spåren.

Förberedelse för röststyrning

Om du vill använda röststyrning trycker du först på SPEECH-knappen (A).

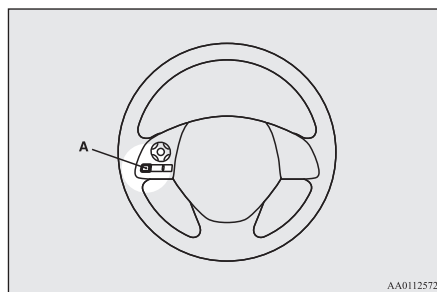

Söka efter artistnamn

1. Säg “Play” (Spela upp) på huvudmenyn.

OBSERVERA

- Bluetooth® 2.0-gränssnittet börjar upptäckten av den anslutna enheten. Om den anslutna enheten inte kan kännas igen eller om ett anslutningsfel uppstår startar Bluetooth® 2.0-gränssnittet en lämplig röstguide. Följ röstguiden.

2. När röstguiden säger “Would you like to play by Artist, Album, Playlist or Genre?” (Vill du spela upp efter artist, album, spellista eller genre?), säger du “Artist” (Artist).

OBSERVERA

- Om du säger “Artist <namn>”, kan du hoppa över steg 3.

3. När röstguiden säger “What Artist would you like to play?” (Vilken artist vill du spela upp?), säger du artistnamnet.
4. Om det bara finns en träff, fortsätter systemet till steg 6.
5. Om det finns två eller fler träffar säger röstguiden “More than one match was found, would you like to play <artistnamn>?” (Det finns flera träffar, vill du spela upp <artistnamn>?). Om du säger “Yes” (Ja), fortsätter systemet till steg 6. Om du säger “No” (Nej), uttalas nästa matchande artist av systemet.

OBSERVERA

- Om du säger “No” till tre eller alla artistnamn som uttalas av systemet, säger röstguiden “Artist not found, please try again” och systemet återgår till steg 2.
- Söktiden beror på antalet låtar på den anslutna enheten. Enheter som innehåller ett stort antal låtar kan ta längre tid på sig att returnera sökresultat.

6. När röstguiden säger “Playing <artist name>” (Spelar upp <artistnamn>), skapar systemet ett spellistindex för artisten.

Spela upp USB-minnesenhetens spår via röststyrning (bilar med Bluetooth® 2.0-gränssnitt)

OBSERVERA

- Om bekräftelsefunktionen är aktiv, bekräftar röstguiden att artistnamnet är rätt. Om artistnamnet är rätt, säg "Yes". I annat fall, säg "No". När röstguiden säger "Artist not found, please try again", återgår systemet till steg 2.

7. Systemet avslutar röstigenkänningsläget och startar uppspelningen.

Söka efter albumtitel

1. Säg "Play" (Spela upp) på huvudmenyn.

OBSERVERA

- Bluetooth® 2.0-gränssnittet börjar upptäckten av den anslutna enheten. Om den anslutna enheten inte kan kännas igen eller om ett anslutningsfel uppstår startar Bluetooth® 2.0-gränssnittet en lämplig röstguide. Följ röstguiden.

2. När röstguiden säger "Would you like to play by Artist, Album, Playlist or Genre?" (Vill du spela upp efter artist, album, spellista eller genre?), säger du "Album" (Album).

OBSERVERA

- Om du säger "Album <titel>", kan du hoppa över steg 3.

3. När röstguiden säger "What Album would you like to play?" (Vilken album vill du spela upp?), säger du albumtiteln.
4. Om det bara finns en träff, fortsätter systemet till steg 6.
5. Om det finns två eller fler träffar säger röstguiden "More than one match was found, would you like to play <album title>?" (Flera träffar hittades, vill du spela upp <albumtitel?>). Om du säger "Yes" (Ja), fortsätter systemet till steg 6. Om du säger "No" (Nej), uttalas nästa matchande album av systemet.

OBSERVERA

- Om du säger "No" till tre eller alla albumtitlar som uttalas av systemet, säger röstguiden "Album not found, please try again" och systemet återgår till steg 2.

6. När röstguiden säger "Playing <albumtitel>", skapar systemet ett spellistindex för albumtiteln.

OBSERVERA

- Om bekräftelsefunktionen är aktiv, bekräftar röstguiden att albumtiteln är rätt. Om albumtiteln är rätt, säg "Yes". I annat fall, säg "No". När röstguiden säger "Album not found, please try again", återgår systemet till steg 2.

7. Systemet avslutar röstigenkänningsläget och startar uppspelningen.

Söka efter spellista

1. Säg "Play" (Spela upp) på huvudmenyn.

OBSERVERA

- Bluetooth® 2.0-gränssnittet börjar upptäckten av den anslutna enheten. Om den anslutna enheten inte kan kännas igen eller om ett anslutningsfel uppstår startar Bluetooth® 2.0-gränssnittet en lämplig röstguide. Följ röstguiden.

2. När röstguiden säger "Would you like to play by Artist, Album, Playlist or Genre?" (Vill du spela upp efter artist, album, spellista eller genre?), säger du "Playlist" (Spellista).

7

Spela upp USB-minnesenhetens spår via röststyrning (bilar med Bluetooth® 2.0-gränssnitt)

OBSERVERA

- Om du säger "Playlist <playlist>" (Spellista <spellista>), kan du hoppa över steg 3. Om enheten saknar spellista, säger röstguiden "There are no playlists stored on device" (Det finns inga spellistor på enheter) och systemet återgår till steg 2.

- 7
3. När röstguiden säger "What Playlist would you like to play?" (Vilken spellista vill du spela upp), säger du spellistans namn.
 4. Om det bara finns en träff, fortsätter systemet till steg 6.
 5. Om det finns två eller fler träffar säger röstguiden "More than one match was found, would you like to play <playlist>?" (Flera träffar hittades, vill du spela upp <spellista>?). Om du säger "Yes" (Ja), fortsätter systemet till steg 6. Om du säger "No" (Nej), uttalas namnet på nästa matchande spellista av systemet.

OBSERVERA

- Om du säger "No" till tre eller alla namn på spellista som uttalas av systemet, säger röstguiden "Playlist not found, please try again" och systemet återgår till steg 2.

6. När röstguiden säger "Playing <playlist>" (Spelar upp <spellista>), skapar systemet ett index för spellistan.

OBSERVERA

- Om bekräftelsefunktionen är aktiv, bekräftar röstguiden att spellistenamnet är rätt. Om spellistenamnet är rätt, säg "Yes" (Ja). I annat fall, säg "No" (Nej). När röstguiden säger "Playlist not found, please try again" (Spellistan hittades inte, försök igen), återgår systemet till steg 2. Se "Ändra funktionsinställningarna" på sid 7-48.

7. Systemet avslutar röstigenkänningsläget och startar uppspelningen.

Söka efter genre

1. Säg "Play" (Spela upp) på huvudmenyn.

OBSERVERA

- Bluetooth® 2.0-gränssnittet börjar upptäckten av den anslutna enheten. Om den anslutna enheten inte kan kännas igen eller om ett anslutningsfel uppstår startar Bluetooth® 2.0-gränssnittet en lämplig röstguide. Följ röstguiden.

2. När röstguiden säger "Would you like to play by Artist, Album, Playlist or Genre?" (Vill du spela upp efter artist, al-

bum, spellista eller genre?), säger du "Genre" (Genre).

OBSERVERA

- Om du säger "Genre <typ>", kan du hoppa över steg 3.

3. När röstguiden säger "What Genre would you like to play?" (Vilken genre vill du spela upp?), säger du musiktypen.
4. Om det bara finns en träff, fortsätter systemet till steg 6.
5. Om det finns två eller fler träffar säger röstguiden "More than one match was found, would you like to play <genre>?" (Flera träffar hittades, vill du spela upp <genre>?). Om du säger "Yes" (Ja), fortsätter systemet till steg 6. Om du säger "No" (Nej), uttalas nästa matchande genre av systemet.

OBSERVERA

- Om du säger "No" till tre eller alla genrer som uttalas av systemet, säger röstguiden "Genre not found, please try again" och systemet återgår till steg 2.

6. När röstguiden säger "Playing <genre>" (Spelar upp <genre>), skapar systemet ett spellistindex för genren.

OBSERVERA

- Om bekräftelsefunktionen är aktiv, bekräftar röstguiden att genren är rätt. Om genren är rätt, säg "Yes" (Ja). I annat fall, säg "No" (Nej). När röstguiden säger "Genre not found, please try again" (Genren hittades inte, försök igen), återgår systemet till steg 2. Se "Ändra funktionsinställningarna" på sid 7-48.

7. Systemet avslutar röstigenkänningsläget och startar uppspelningen.

Lyssna på Bluetooth®-ljud*

Produkten kan användas för uppspelning från Bluetooth®-förberedda ljudenheter (säljs separat).

VIKTIGT

- Det är farligt att använda sådana enheter under körning.
- Lämna inte Bluetooth®-ljudenheten obevakad i fordonet.
- Hanteringen av enheterna kan medföra att ljudfiler skadas eller förloras och de bör därför säkerhetskopieras.

OBSERVERA

- Det är inte säkert att alla funktioner i den Bluetooth®-förberedda ljudenheten kan användas och vissa typer kanske inte går att använda alls.
- Se bruksanvisningen för den Bluetooth®-förberedda ljudenheten.
- Beroende på typ av Bluetooth®-förberedd ljudenhet kan volymnivån variera. Sänk därför ljudnivån innan du startar enheten. Ställa in volymen → sid. 7-20
- Beroende på Bluetooth®-ljudenhetens status kan det ta en stund innan enheten identifieras och uppspelningen startar.
- Bluetooth®-ljudenhetens specifikationer eller inställningar kan medföra att det inte går att ansluta den eller orsaka slumpmässig funktion eller textvisning.
- Ljuddata på Bluetooth®-enheten kan medföra att spårinformation inte visas på rätt sätt.
- Fordonets eller enhetens status kan medföra att iPod/iPhone inte kan spelas efter att motorn har startats.

Anslut a Bluetooth®-förberedd ljudenhet

Anvisningar om hur du ansluter Bluetooth®-enheten finns i "Ansluta Bluetooth® 2.0-gränssnitt och Bluetooth®-enheter." på sid 7-51

I de funktioner som beskrivs nedan har en anslutning redan upprättats.

OBSERVERA

- Om du ansluter din iPod/iPhone via Bluetooth® som en Bluetooth®-förberedd ljudenhet ska du inte ansluta iPod/iPhone med en iPod-kabel. I annat fall kommer du att få funktionsfel på grund av dubbla metoder.



Spela Bluetooth® Audio

1. Tryck på MEDIA-knappen och ställ in Bluetooth® Audio som källa.



Den valda källan visas på displayen.

2. Tryck på knappen 5 . Bluetooth Audio®-uppspelningen startar.

OBSERVERA

- Håll 5 -knappen nedtryckt för att pausa.
- Tryck på knappen 6  för att stoppa.

Välja spår (fil)

Tryck på knappen  eller  för att välja spår.

På så vis kan föregående eller nästa spår väljas.

Lyssna på Bluetooth®-ljud*

Snabbspolning framåt eller bakåt

Håll 3◀◀- eller 4▶▶-knappen nedtryckt.

Det är möjligt att snabbspola framåt/bakåt.

Byta uppspelningsläge

Du kan välja mellan upprepad uppspelning, slumpmässig uppspelning och sök uppspelning.

7

Upprepad uppspelning (RPT)

Tryck på 1RPT-knappen.

Upprepa uppspelningen av det aktuella spåret.

OBSERVERA

- Varje gång du trycker på 1RPT-knappen växlar du mellan Repeat OFF, 1 track repeat, All track repeat och Repeat OFF i angiven ordning.

Slumpmässig uppspelning (RDM)

Tryck på 2RDM-knappen.

Spåren på Bluetooth® Audio-enheten spelas upp i slumpmässig ordning.

7-36 För bekväm körning

OBSERVERA

- Tryck igen för att avbryta.

Sök uppspelning (SCAN)

Tryck på PTY/SCAN-knappen.

Spela 10 sekunder av varje spår på Bluetooth Audio®-enheten i tur och ordning.

OBSERVERA

- Tryck på knappen en gång till om du vill spela hela det aktuella spåret på vanligt sätt.

Displayindikator

Följande beskriver innehållet i displayindikatorn.



7

Ändra visningsläge

Du kan ändra innehållet på displayen. Tryck på knappen DISP när du vill byta innehåll.

Varje gång du trycker på DISP-knappen växlar innehållet.

⚠ VIKTIGT

- Att ändra innehållet på displayen kan försvåra en säker körning. Prioritera alltid säker körning.

📖 OBSERVERA

- Upp till 11 tecken kan visas samtidigt. Tryck på PAGE-knappen för att visa 12 eller fler tecken.

Under DAB-mottagning*

Du byter mellan "Service name", "Ensemble name" och "CH no. (CH ID)" i angiven ordning.

📖 OBSERVERA

- Om textinformation inte kan hämtas för tjänstnamnet och ensemblenamnet visas ingenting.

Inställning av ljudkvalitet och högtalarbalans

Under CD-DA-uppspelning

Du byter mellan "Disc title", "Track title" och "Operating status" i angiven ordning.

OBSERVERA

- Om det inte finns någon textinformation visas "NO TITLE".

Under MP3/WMA/AAC-uppspelning

Du byter mellan "Folder title", "File title" och "Operating status" i angiven ordning.

OBSERVERA

- Om det inte finns någon textinformation visas "NO TITLE".

Visa ID3-etiketten

Håll DISP-knappen nedtryckt.

Visningen av ID3-etiketten ändras. Visningsordningen är "Album name", "Track name", "Artist name", "Genre name"* och "Operating status".

*: Visas när ljudfiler spelas upp på en USB-enhet (fordon med Bluetooth® 2.0-gränssnitt).

OBSERVERA

- Håll DISP-knappen nedtryckt medan ID3-etiketten visas om du vill se mapptiteln.
- Genrenamn kan eventuellt inte visas.

Under iPod-uppspelning

Visningsordningen är "Albums", "Track name", "Artist name", "Genre name"* och "Operating status".

OBSERVERA

- Om det inte finns någon textinformation visas "NO TITLE".
- Genrenamn visas enligt typen av utrustning (fordon med Bluetooth® 2.0-gränssnitt).
- Genrenamn kan eventuellt inte visas.



Under uppspelning med Bluetooth® 2.0*

Tillämpa användningsinformationen i "Under iPod-uppspelning" på sid 7-38.

Inställning av ljudkvalitet och högtalarbalans

Ändra inställningen av ljudkvaliteten.

Ställa in ljudkvalitet och högtalarbalans

1. Vrid på /SEL-knappen för att välja inställning. Varje gång du trycker på knappen /SEL ändras inställningen i ordningen BASS, TREBLE, FADER, BALANCE, SCV och Cancel.
2. Vrid på /SEL-knappen till lämplig inställning.

In-ställning	Vrid moturs	Vrid medurs
BASS	-6 till 0 (låg basvolym)	0 till +6 (hög basvolym)
TREBLE	-6 till 0 (låg diskantvolym)	0 till +6 (hög diskantvolym)
FADER	CENTER till REAR 11 (högre ljud bak)	FRONT 11 till CENTER (högre ljud fram)
BALANCE	LEFT 11 till CENTER (högre ljud till vänster)	CENTER till RIGHT 11 (högre ljud till höger)

In-ställning	Vrid moturs	Vrid medurs
SCV	OFF (av), LÅG (Låg-hastighets-kompenserad volym-effekt)	MED., HÖG (Hög-hastighets-kompenserad volym-effekt)

Systeminställningar

Ändra systeminställningar, t.ex. tidsinställningen.

- Tryck på MENU-knappen.
- Vrid på **▶**/SEL-knappen för att välja inställning.
Varje gång du trycker på **▶**/SEL-knappen byter du inställning i ordningen DAB-inställningar*, Gracenote DB*, AF, REG, TP-S, PI-S, PTY språkinställning, PHONE telefoninställningar, CT, inställning av klockan samt Cancel (avbryt).
- Vrid **▶**/SEL-knappen till lämplig inställning.
- Tryck på **▶**/SEL-knappen för att bekräfta

Inställningen är klar och nästa inställning visas.

*: Visas vi uppspelning av ljudfiler (i fordon med Bluetooth® 2.0-gränssnitt).

DAB-inställningar*

Byt DAB-inställning
(Inställningsvärdet i fetstilt teckensnitt anger fabriksinställningen.)

Inställning	Inställningsvärde	Beskrivning
DAB - DAB-länkinställningar	OFF (av)	Byt till en annan tjänst om mottagningen är svag
	ON (på)	
DAB Bandinställningar	BAND III	Frekvensbandet 174 - 239 MHz används.
	L-BAND	Frekvensbandet 1.452 - 1.490 MHz används.
	BÅDA	Både frekvensbandet Band III och L-Band används.

RDS-inställning

Ändra RDS-inställningar.
(Inställningsvärdet i fetstilt teckensnitt anger fabriksinställningen.)

Inställning	Inställningsvärde	Beskrivning
AF	AF ON (på)	Samma station som du lyssnar på söks automatiskt.
	AF OFF (av)	Samma station som du lyssnar på söks inte automatiskt.
REG.	REG-PÅ	Den lokala station som sänder programmet du lyssnar på söks inte automatiskt.
	REG-AV	Den lokala station som sänder programmet du lyssnar på söks automatiskt.
TP-S	TP-S ON (på)	Trafikmeddelanden (TP-stationer) söks automatiskt.
	TP-S OFF (av)	Trafikmeddelanden (TP-stationer) söks inte automatiskt.

Systeminställningar

7

Inställning	Inställningsvärde	Beskrivning
PI-S	PI-S ON (på)	Samma station eller den lokala station som har registrerats som snabbval söks.
	PI-S OFF (av)	Samma station eller den lokala station som har registrerats som snabbval söks inte
PTY	ENGELSKA	Visningsspråket för program innehållssökningen (PTY-sökning) anges till engelska.
	FRANSKA	Visningsspråket för program innehållssökningen (PTY-sökning) anges till franska.

Inställning	Inställningsvärde	Beskrivning
	TYSKA	Visningsspråket för program innehållssökningen (PTY-sökning) anges till tyska.
	SVENSKA	Visningsspråket för program innehållssökningen (PTY-sökning) anges till svenska.
	SPANSKA	Visningsspråket för program innehållssökningen (PTY-sökning) anges till spanska.
	ITALIENSKA	Visningsspråket för program innehållssökningen (PTY-sökning) anges till italienska.
CT	CT ON (på)	Om tidsdata tas emot uppdateras tiden.

Inställning	Inställningsvärde	Beskrivning
	CT OFF (av)	Även om tidsdata tas emot uppdateras inte tiden.

*: Du måste trycka på knappen [TP] och ställa in standby-läget för trafikmeddelanden på "ON".

Tidsinställning

Om du ställer in RDS-inställningens CT-inställning på "CT OFF" kan du ange tiden manuellt.

1. Välj "YES" på skärmen "Adjust time" och tryck på knappen /SEL.
2. Du kan ställa in rätt timme. Tryck på knappen /SEL igen för att ställa in rätt minut.
3. Vrid på /SEL-knappen för att ställa in tiden.
4. Tryck på /SEL-knappen.

Inställningen är klar.

OBSERVERA

- Håll knappen /SEL intryckt tills sekundinställningen står på "00" för att fininställa tiden.

PHONE-inställningar

Ändra inställningarna för inkommande telefonsamtal och Bluetooth® 2.0-gränssnittspråk.

Telefon-inställningar kan inte anges för alla fordon.

OBSERVERA

- Stäng av funktioner som t.ex. "telefonläs" och anslut från standby-skärmen.
- Om du är ansluten kanske telefonfunktionerna (t.ex. ta emot samtal) inte fungerar på rätt sätt.
- Beroende på avståndet mellan produkten och mobiltelefonen, förhållanden i fordonet och typen av avskärmning kanske det inte är möjligt att ansluta. Placera i så fall mobiltelefonen så nära produkten som möjligt.
- Även om mobiltelefonen är Bluetooth®-förberedd är det inte säkert att den fungerar på rätt sätt beroende på egenskaper och specifikationer.
- Äventyra inte säkerheten genom att använda mobiltelefonen under körning. När du ska använda mobiltelefonen ska du stanna bilen på en säker plats.
- Även om mobiltelefonen är Bluetooth®-förberedd kan telefonspecifikationer och inställningar ge olika displayer eller orsaka att funktioner inte fungerar rätt.

OBSERVERA

- Vissa modeller kanske inte går att bekräfta anslutningen för medan andra kanske inte går att ansluta alls.

Profiler som stöds

Handsfree	HFP (v1.5)
Telefonboksöverföring	OPP (v1.1), PBAP (v1.0)

Fordon utan Bluetooth® 2.0-gränssnitt

En handsfree-sats (säljs separat) behövs. (Inställningsvärdet i fetstilt teckensnitt anger fabriksinställningen.)

Inställningsvärde	Beskrivning
TELEFON AV	Det är inte möjligt att avbryta sändningen vid inkommande telefonsamtal.
TELEFON TYST	Ljudet stängs av vid inkommande telefonsamtal.
TELEFON ATT	Inkommande telefonsamtal tas emot och ljudet hörs från alla högtalare.

Inställningsvärde	Beskrivning
TELEFON IN-V	Inkommande telefonsamtal tas emot och ljudet hörs från vänster högtalare fram.
TELEFON IN-H	Inkommande telefonsamtal tas emot och ljudet hörs från höger högtalare fram.
TELEON IN-VH	Inkommande telefonsamtal tas emot och ljudet hörs från vänster och höger högtalare fram.

Bilar med Bluetooth® 2.0-gränssnitt

(Inställningsvärdet i fetstilt teckensnitt anger fabriksinställningen.)

Inställning	Inställningsvärde	Beskrivning
PHONE IN-inställningar	TELEFON IN-H	Inkommande telefonsamtal tas emot och ljudet hörs från höger högtalare fram.
	TELEFON IN-V	Inkommande telefonsamtal tas emot och ljudet hörs från vänster högtalare fram.

7

Systeminställningar

Inställning	Inställningsvärde	Beskrivning
Inställningar för HFM-röstspråk i hands-free-modulen	ENGLISH (Engelska)	Ändra språket för rösterna i hands-free-modulen.
	FRENCH (Franska)	
	GERMAN (Tyska)	
	SPANISH (Spanska)	
	ITALIAN (Italienska)	
	DUTCH (Nederländska)	
	PORTUGUESE (Portugisiska)	
	RUSSIAN (Ryska)	

2. Vrid på **▶/SEL**-knappen och välj "DB Version".
3. Tryck på **▶/SEL**-knappen. DB-versionen visas.

7

OBSERVERA

- Detta visas inte i alla fordonmodeller.

Gracenote DB (fordon med Bluetooth® 2.0-gränssnitt)

Versionsnumret kan kontrolleras.

1. Välj "Gracenote DB" och tryck på knappen **▶/SEL**.

7-42 För bekväm körning

OGAW20E3

Felsökning

Kontrollera följande om ett meddelande visas på displayen eller om du misstänker att något är fel.

Om det här meddelandet visas...

Ett meddelande visas på produkten beroende på aktuell situation.

Funktion	Meddelande	Orsak	Svar
CD	CHECK DISC	Skivan är felvänd.	Sätt i den med den tryckta sidan uppåt.
		Det finns kondens på skivan.	Vänta en stund innan du sätter i den igen.
	DISC ERROR	Skivan är skadad.	Rengör läsytan på skivan.
		Skivan är smutsig.	
	INTERNAL E	Enheten fungerar inte av någon orsak.	Kontrollera att det inte är fel på skivan och sätt i den igen. Kontakta en auktoriserad MITSUBISHI MOTORS-verkstad om problemet kvarstår.
HEAT ERROR	Temperaturen inuti produkten är hög.	Ta ut skivan och vänta tills temperaturen sjunker till normal nivå.	
USB	FILE ERROR	Du har valt en fil som inte kan spelas upp.	Välj en spelbar fil. → "Ljudfiler (MP3/WMA/AAC)" på sid 7-15
	USB BUS PWR	Strömmen eller spänningen är för hög eller låg.	Stäng av strömmen och vänta en kort stund. Kontakta en auktoriserad MITSUBISHI MOTORS-verkstad om problemet kvarstår.
	LSI ERROR	Det är något inre fel.	
	UNSUPPORTED FORMAT	Ljudfiler som inte stöds har spelats.	Kontrollera att ljudfilerna går att spela. → "Ljudfiler (MP3/WMA/AAC)" på sid 7-15
	UNSUPPORTED DEVICE	Anslut en USB-minnesenhet.	iPod
iPod	NO SONG	En iPod/iPhone som inte innehåller något spår har anslutits.	Anslut en iPod/iPhone som innehåller spår.

Felsökning

Funktion	Meddelande	Orsak	Svar
	VER ERROR	Programversionen i din iPod/iPhone stöds inte.	Byt till en programversion som stöds.
Other	ERROR DC	En onormal likspänning har sänts till högtalaren.	Stäng av strömmen och vänta en kort stund. Kontakta en auktoriserad MITSUBISHI MOTORS-verkstad om problemet kvarstår.

Om du misstänker att något är fel...

Se den här listan med symptom, orsaker och åtgärder om du misstänker att något är fel.

Symptom	Orsak	Svar
7 Inget hörs eller ljudet är mycket lågt	Volymen är helt nedskruvad.	Ställ in volymen. → “Ställa in volymen” på sid 7-20
	Balansen eller fadern är inställd på ena sidan.	Ställ in balansen eller fadern. → “Ställa in ljudkvalitet och högtalarbalans” på sid 7-38
Skivan kan inte sättas i.	Det finns redan en skiva i produkten.	Mata ut skivan. → “Sätta in/ta ut skivor” på sid 7-20
	Det finns ingen skiva i produkten, men produkten säger att den laddar.	Tryck en gång på utmatningsknappen. → “Sätta in/ta ut skivor” på sid 7-20
Skivan kan inte spelas upp.	Skivan är felvänd.	Sätt i den med den tryckta sidan uppåt.
	Det finns kondens på skivan.	Vänta en stund innan du sätter i den.
	Skivan är smutsig.	Rengör läsytan på skivan.
Ljudet hackar på ett och samma ställe.	Skivan är skadad eller smutsig.	Kontrollera skivan
Det hörs inget ljud trots att en skiva sitter i.	Skador och smuts kan medföra att data på skivan inte kan läsas.	Kontrollera skivan. Om du använder en CD-R/RW-skiva kan dessutom egenskaper hos skivan göra att den inte kan spelas.

Link System*

Link System tar övergripande kontroll över enheter anslutna via USB-ingången eller Bluetooth® 2.0-gränssnittet så att de anslutna enheterna kan styras via bilens reglage eller med röstkommandon. Mer information om hur du använder det finns i följande avsnitt.

Se "Bluetooth® 2.0-gränssnitt" på sid 7-45.

Se "SB-ingång" på sid 7-67.

Se "Lyssna på ljudfiler på en USB-enhet" på sid 7-29.

Se "Spela upp iPod/USB-minnesenhetsspår via röststyrning" på sid 7-32.

Se "Lyssna på Bluetooth® Audio*" på sid 7-35.

Link System - licensavtal för slutanvändare

Du har köpt en enhet som innehåller programvara som licensieras av MITSUBISHI MOTORS CORPORATION från Visteon corporation och deras 3^e-partsleverantörer. För en fullständig lista över dessa 3^e-part-produkter och deras licensavtal för slutanvändare, gå till följande webbplats. <http://www.jcibluconnect.com/faq/fulldisclosure.pdf>

Bluetooth® 2.0-gränssnitt*

Med Bluetooth® 2.0-gränssnittet kan du ringa/ta emot handsfree-samtal i bilen med en Bluetooth®-kompatibel mobiltelefon baserat på den trådlösa kommunikationsteknik som är känd under namnet Bluetooth®. Med det kan du även spela upp musik, sparad i en Bluetooth®-musikspelare, ur bilens högtalare. Systemet är utrustat med en röstidentifieringsfunktion som gör att du kan ringa handsfree-samtal genom enkla knapptryckningar och röstkommandon med hjälp av en definierad röstmeny.

Bluetooth® 2.0-gränssnittet kan användas när tändningslåset eller funktionslåget startnyckeln är i läge ON eller ACC.

Innan du kan använda Bluetooth® 2.0-gränssnittet måste du para ihop Bluetooth®-enheten och Bluetooth® 2.0-gränssnittet. Se "Ansluta Bluetooth® 2.0-gränssnittet och Bluetooth®-enhet" på sid 7-51

⚠ VARNING

- Även om Bluetooth® 2.0-gränssnittet gör det möjligt för dig att ringa handsfree-samtal måste du se till att du inte distraheras från säkert handhavande av bilen under samtal. Allt, inklusive mobiltelefonanvändning, som distraherar dig från säkert handhavande av bilen ökar risken för en olycka.
- Du måste alltid följa alla gällande regler och förordningar för ditt land rörande mobiltelefonanvändning i bilen.

7

📖 OBSERVERA

- Om tändningslåset eller funktionslåset lämnas i läge ACC, stängs strömmen av automatiskt efter en viss tid och du kan inte längre använda Bluetooth® 2.0-gränssnittet. Strömmen slås på igen om du vrider på tändningslåset eller trycker på motorknappen. Se "Funktion för automatisk avstängning av ACC-ström" på sid 6-12.
- Bluetooth® 2.0-gränssnittet kan inte användas om Bluetooth®-enhetens batteri är slut eller om enheten är avstängd.
- Handsfree-samtal är inte möjliga om telefonen inte har kontakt med nätet.
- Om du ställer Bluetooth®-enheten i bagageutrymmet kan det hända att det inte går att använda Bluetooth® 2.0-gränssnittet.
- Vissa Bluetooth®-enheter är inte kompatibla med Bluetooth® 2.0-gränssnittet.

Bluetooth® 2.0-gränssnitt*

OBSERVERA

- Mer information om Bluetooth® 2.0-gränssnittet finns på MITSUBISHI MOTORS webbplats.
Läs och acceptera "Warning about Links to the Web Sites of Other Companies" (Varning om länkar till andra företags webbplatser) eftersom den ansluter webbplatser som inte tillhör MITSUBISHI MOTORS.
<http://www.mitsubishi-motors.com/en/products/index.html>
- Programvaruuppdateringar via tillverkare av mobiltelefoner/digitala ljudenheter kan ändra enhetens anslutningsfunktioner.

7

Rattkontrollomkopplare och mikrofon
→ sid. 7-46

Röstigenkänningsfunktion → sid. 7-47

Användbara röstkommandon → sid. 7-48

Röstregistreringsfunktion → sid. 7-50

Ansluta Bluetooth® 2.0-gränssnittet och Bluetooth®-enhet → sid. 7-51

Använda en musikspelare ansluten via Bluetooth® → sid. 7-56

Hur du ringer eller tar emot handsfree-samtal
→ sid. 7-57

Telefonboksfunktionen → sid. 7-59

Rattkontrollomkopplare och mikrofon

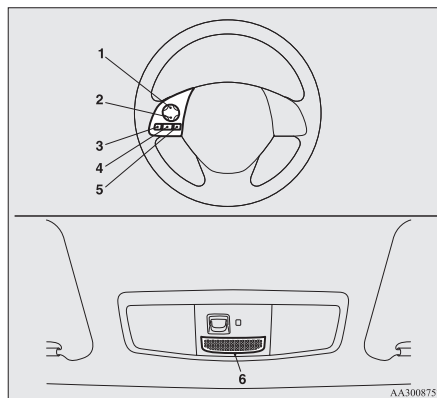

- 1- Knapp för att höja volymen
- 2- Knapp för att sänka volymen
- 3- SPEECH-knapp
- 4- PICK-UP-knapp
- 5- HANG-UP-knapp
- 6- Mikrofon

Knapp för att höja volymen

Tryck på den här knappen för att höja volymen.

Knapp för att sänka volymen

Tryck på den här knappen för att sänka volymen.

SPEECH-knapp

- Tryck på den här knappen för att växla till röststyrningsläge.
När systemet är i röststyrningsläge "Listening" (Lyssnar) på ljuddisplayen.
- Om du trycker kort på knappen i röststyrningsläge avbryts uppmaningen och inmatning av röstkommandon blir möjlig.
Om du trycker längre på knappen avaktiveras röststyrningsläget.
- Om du trycker kort på knappen under ett samtal aktiveras röststyrningen och röstkommandon kan talas in.

PICK-UP-knapp

- Tryck på den här knappen när ett inkommande samtal tas emot för att svara på telefonen.
- När ett annat samtal tas emot under ett pågående samtal, trycker du på den här knappen för att parkera det första samtalet och tala med den nya uppringaren.
 - I sådana fall kan du trycka kort på knappen för att växla mellan samtalen. Du växlar till det första samtalet och det andra samtalet parkeras.

- Om du vill upprätta ett trepartssamtal i dessa situationer trycker du på knappen SPEECH för att starta röststyrningsläget och säger sedan "Join calls" (Integrera samtal).

HANG-UP-knapp

- Tryck på den här knappen när ett inkommande samtal tas emot för att avvisa samtalet.
- Tryck på den här knappen under ett samtal om du vill avsluta det.
Om ett annat samtal är parkerat, överförs du till det samtalet.
- Om du trycker på den här knappen i röststyrningsläge, avaktiveras röststyrningsläget.

OBSERVERA

- När du trycker på knappen SPEECH för att starta röststyrningsläget med en mobiltelefon ihopkopplad till systemet, visas aktuella information på mobiltelefonen, t.ex. "återstående batteritid,"signalstyrka" eller "roaminginformation", på ljudanläggningens display.*
- *: Vissa mobiltelefoner skickar inte denna information till Bluetooth® 2.0-gränssnittet.
- Samtal väntar och trepartssamtal kan användas av Bluetooth® 2.0-gränssnittet endast om det är möjligt att använda de tjänsterna med mobiltelefonen.

Mikrofon

Din röst tas upp av en mikrofon i takkonsolen så att du kan ringa handsfreesamtal via röstkommandon.

OBSERVERA

- Om en mobiltelefon finns i närheten av mikrofonen kan den störa ljudkvaliteten. I så fall placerar du mobiltelefonen så långt bort som möjligt från mikrofonen.

Röstigenkänningsfunktion

Bluetooth® 2.0-gränssnittet har en röstigenkänningsfunktion.

Du kan utföra olika funktioner och ringa och ta emot handsfree-samtal genom att ge röstkommandon.

Bluetooth® 2.0-gränssnittet hanterar följande språk: engelska, franska, spanska, italienska, tyska holländska, portugisiska och ryska. Fabriksinställningen är engelska eller ryska.

OBSERVERA

- Om ditt röstkommando skulle skilja sig från det fördefinierade kommandot eller inte kan uppfattas ordentligt på grund av oljud eller annat blir du ombedd av Bluetooth® 2.0-gränssnittet att upprepa röstkommandot upp till tre gånger.

OBSERVERA

- För bästa prestanda och ytterligare minskning av omgivningsbuller, stäng fordonets fönster, sänk fläkthastigheten och undvik att prata med passagerarna under användning av röstigenkänningsfunktionen.
- Vissa röstkommandon har alternativa kommandon.
- Beroende på valt språk kan det hända att vissa funktioner inte är tillgängliga.

Välja språk

1. Tryck på SPEECH-knappen.
2. Säg "Setup" (Inställningar).
3. Säg "Language" (Språk).
4. Röstguiden säger "Select a language: English, French, Spanish, Italian, German, Dutch, Portuguese or Russian" (Välj ett språk: engelska, franska, spanska, italienska, tyska, holländska, portugisiska eller ryska). Säg önskat språk. (Exempel: Säg "English.")
5. Röstguiden säger "English (French, Spanish, Italian, German, Dutch, Portuguese or Russian) selected. (Engelska (franska, spanska, italienska, tyska, holländska, portugisiska eller ryska valt). Is this correct?" (Stämmer det?). Svara "Yes" (Ja). Svara "No" (Nej) för att återgå till steg 4.

Bluetooth® 2.0-gränssnitt*

OBSERVERA

- Röstguiden upprepar samma meddelande två gånger. Det första meddelandet är på det aktuella språket och det andra meddelandet på det valda språket.
- Om många poster är registrerade i bilens telefonbok tar det längre tid att ändra språket.
- Om du ändrar språket tas den telefonbok bort som importerats från mobiltelefonen till Bluetooth® 2.0-gränssnittet. Om du vill använda den måste du importera den igen.

7

6. När röstguiden säger “English (French, Spanish, Italian, German, Dutch, Portuguese or Russian) selected” (Engelska (franska, spanska, italienska, tyska, holländska, portugisiska eller ryska) valt) har språket ändrats och systemet återgår till huvudmenyn.

Användbara röstkommandon

Hjälpfunktionen

Bluetooth® 2.0-gränssnittet har en hjälpfunktion.

Om du säger “Help” (Hjälp) under tiden som systemet väntar på ditt röstkommando får du en lista över kommandon som kan användas i samband med detta.

Avbryta

Det finns två avbrottsfunktioner.

Om du är i huvudmenyn säger du “Cancel” (Avbryt) för att gå ur Bluetooth® 2.0-gränssnittet.

Om du är någon annanstans inom systemet säger du “Cancel” (Avbryt) för att återgå till huvudmenyn.

OBSERVERA

- Du kan återgå till föregående meny genom att säga "Go Back" (Återgå). (i förekommande fall)

Bekräftelsefunktionsinställning

Bluetooth® 2.0-gränssnittet har en bekräftelsefunktion.

Med bekräftelsefunktionen aktiverad får du fler möjligheter än normalt att bekräfta ett kommando när du gör olika inställningar Bluetooth® 2.0-gränssnittet. Det minskar risken för att du ändrar en inställning av misstag.

Bekräftelsefunktionen kan aktiveras eller avaktiveras på följande sätt.

1. Tryck på SPEECH-knappen.
2. Säg “Setup” (Inställningar).
3. Säg “Confirmation prompts” (Bekräftelsefunktion).

4. Röstguiden säger “Confirmation prompts are <on/off>”. (Bekräftelsefunktionen är <på/av>). Would you like to turn confirmation prompts <off/on> (Vill du ställa bekräftelsefunktionen på <på/av>?).

Svara “Yes” (Ja) för att ändra inställningen eller “No” (Nej) för att behålla den nuvarande inställningen.

5. Röstguiden säger “Confirmation prompts are <off/on>” (Bekräftelsefunktionen är <av/på>) och systemet återgår sedan till huvudmenyn.

Säkerhetsfunktion

Det går att ange ett valfritt lösenord som en säkerhetsfunktion för Bluetooth® 2.0-gränssnittet.

När säkerhetsfunktionen är aktiverad måste du säga ett fyrsiffrigt lösenord för att kunna använda alla funktioner i Bluetooth® 2.0-gränssnittet, förutom för att ta emot samtal.

Ställa in lösenordet

Använd följande procedur för att aktivera säkerhetsfunktionen genom att ange ett lösenord.

1. Tryck på SPEECH-knappen.
2. Säg “Setup” (Inställningar).
3. Säg “Password” (Lösenord).

4. Röstguiden säger "Password is disabled. (Lösenordsfunktion är avaktiverad). Would you like to enable it?" (Vill du aktivera den?). Svara "Yes" (Ja). Svara "No" (Nej) för att avbryta lösenordsinställningen och återgå till huvudmenyn.
5. Röstguiden säger "Please say a 4-digit password. (Ange ett fyrsiffrigt lösenord). Remember this password. (Glöm inte detta lösenord). It will be required to use this system" (Det behövs för att kunna använda systemet). Säg ett 4-siffrigt tal som du vill ange som lösenord.
6. För att bekräfta säger röstguiden "Password <4-digit password>. (Lösenord <4-siffrigt lösenord>). Is this correct?" (Stämmer det?). Svara "Yes" (Ja). Svara "No" (Nej) för att återgå till inmatning av lösenord i steg 5.
7. När lösenordet har registrerats säger röstguiden "Password is enabled" (Lösenordet är aktiverat) och systemet återgår till huvudmenyn.

OBSERVERA

- Lösenord krävs för åtkomst till systemet nästa gång tändningen slås på.

OBSERVERA

- Det tar en liten stund efter att motorn stängts av tills det inmatade lösenordet registreras i systemet. Om tändningslåset eller funktionslåset ställs i läge ACC eller ON eller om motorn startas omedelbart efter att motorn stängts av, finns det en risk för att det inmatade lösenordet inte registreras i systemet. Då kan du försöka mata in lösenordet igen.

Ange lösenordet

Om ett lösenord har angetts och säkerhetsfunktionen är aktiverad, säger röstguiden "Hands-free system is locked. (Handsfree systemet är låst). State the password to continue" (Ange lösenord för att fortsätta) när du trycker på SPEECH-knappen för att aktivera röstigenkänningsläget. Säg det 4-siffriga lösenordet för att ange lösenordet. Om det angivna lösenordet är fel säger röstguiden "<4-digit password> Incorrect Password. (<4-siffrigt lösenord> Ogiltigt lösenord). Please try again" (Försök igen). Ange rätt lösenord.

OBSERVERA

- Du kan ange lösenordet igen så många gånger du vill.

OBSERVERA

- Om du har glömt ditt lösenord, säg "Cancel" (Avbryt) för att avbryta röstinmatningsläget och kontakta sedan en auktoriserad MITSUBISHI MOTORS-verkstad.

Avaktivera lösenordet

Använd följande procedur för att avaktivera säkerhetsfunktionen.

OBSERVERA

- Systemet måste vara upplåst om du ska kunna avaktivera lösenordet.

1. Tryck på SPEECH-knappen.
2. Säg "Setup" (Inställningar).
3. Säg "Password" (Lösenord).
4. Röstguiden säger "Password is enabled" (Lösenordet är aktiverat). Would you like to disable it?" (Vill du avaktivera den?). Svara "Yes" (Ja). Svara "No" (Nej) för att avbryta avaktiveringen av lösenordet och återgå till huvudmenyn.
5. När lösenordet har avaktiverats säger röstguiden "Password is disabled" (Lösenordsfunktion är avaktiverad) och systemet återgår till huvudmenyn.

7

Bluetooth® 2.0-gränssnitt*

Röstregistreringsfunktion

Bluetooth® 2.0-gränssnittet kan använda röstregistreringsfunktionen för att skapa en röstmodell för en person per språk.

Det gör det lätt för Bluetooth® 2.0-gränssnittet att känna igen röstkommandon som du säger.

Du kan aktivera eller inaktivera en röstmodell när som helst.

7

Röstregistrering

Det tar ca 2 till 3 minuter att slutföra röstregistreringen.

För att säkerställa bästa resultat utför du processen sittandes i förarsätet, i en miljö som är så tyst som möjlig (det bör inte regna eller blåsa kraftigt och bilens fönster bör vara stängda). Stäng av telefonen under röstregistreringen så att du inte stör.

Använd följande procedur för röstregistrering.

1. Stanna bilen på en säker plats, lägg växelspaken i "N" (Friläge) (M/T) eller växelväljaren i "P" (PARKERING) (CVT-växellåda) och dra åt handbromsen.

OBSERVERA

- Bilen måste vara parkerad för att röstregistrering ska kunna utföras. Se till att du parkerar bilen på en säker plats innan du försöker utföra röstregistreringen.

2. Tryck på SPEECH-knappen.
3. Säg "Voice training" (Röstträning).
4. Röstguiden säger "This operation must be performed in a quiet environment while the vehicle is stopped. (Den här processen måste utföras i en tyst miljö när bilen står stilla). See the owner's manual for the list of required training phrases. (Se bruksanvisningen för lista över nödvändiga utbildningsfraser). Press and release the SPEECH button when you are ready to begin. (Tryck på och släpp knappen SPEECH när du är redo att börja). Press the HANG-UP button to cancel at any time" (Tryck på knappen HANG-UP när du vill avbryta). Tryck på SPEECH-knappen för att starta röstregistreringsprocessen.

OBSERVERA

- Om du inte påbörjar röstregistreringsprocessen inom 3 minuter efter att du har tryckt på SPEECH-knappen avbryts funktionen. Röstguiden säger "Speaker enrollment has timed out" (Tidsgränsen för röstinläring överskreds). Systemet piper och röstigenkänningsläget inaktiveras.

5. Röstguiden kommer fråga efter fras 1. Repetera den motsvarande frasen som anges i tabell "Registreringskommandon" på sid 7-67.

Systemet registrerar din röst och fortsätter sedan med registreringen av nästa kommando. Fortsätt tills alla fraser har registrerats.

OBSERVERA

- För att upprepa det senaste röstinlärningskommandot trycker du på SPEECH-knappen.
- Om du trycker på HANG-UP-knappen under processen, avger systemet en pipsignal och processen avbryts.

6. När alla registreringskommandon har lästs upp säger systemet "Speaker enrollment is complete" (Talaridentifieringen har avslutats). Systemet avbryter sedan registreringsprocessen och återgår till huvudmenyn.

OBSERVERA

- När du slutför registreringsprocessen aktiveras röstmodellen automatiskt.
- Kommandona "Help" (Hjälp) och "Cancel" (Avbryt) fungerar inte i detta läge.

Aktivera och inaktivera röstmodellen och upprepa inläringen

Du kan aktivera eller inaktivera en röstmodell när som helst.

Du kan också upprepa inläringen.

Använd följande procedur för att utföra dessa åtgärder.

1. Tryck på SPEECH-knappen.
2. Säg "Voice training" (Röstträning).
3. Om du har slutfört en registreringsprocess en gång tidigare säger röstguiden antingen "Enrollment is enabled. (Inläring är aktiverat). Would you like to disable or retrain?" (Vill du avaktivera eller öva igen?) eller "Enrollment is disabled. (Inläring är avaktiverat). Would you like to enable or retrain?" (Vill du aktivera eller öva igen?).
4. När identifieringen är "enabled" är röstmodellen aktiverad, och när den är "disabled" är röstmodellen avaktiverad. Säg det kommando som passar dina behov. Säg "Retrain" (Omdefiniera) för att starta talaridentifieringen och skapa en ny röstmodell. (Se "Röstregistrering" på sid 7-50.)

Ansluta Bluetooth® 2.0-gränssnittet och Bluetooth®-enhet

Innan du kan ringa upp eller ta emot handsfreesamtal eller spela musik med hjälp av Bluetooth® 2.0-gränssnittsfunktionen måste du parkoppla Bluetooth®-enheten och Bluetooth® 2.0-gränssnittet.

OBSERVERA

- Hoppning krävs bara när enheten används för första gången. När enheten har parats ihop med Bluetooth® 2.0-gränssnittet är allt du behöver göra att ta med enheten till bilen nästa gång så ansluts den automatiskt till Bluetooth® 2.0-gränssnittet (om det hanteras av enheten). Enheten måste ha Bluetooth® aktiverat för att kunna ansluta.

Upp till 7 Bluetooth® -enheter kan paras ihop med Bluetooth® 2.0-gränssnittet.

Om flera hopparade Bluetooth®-enheter finns tillgängliga i bilen, är det den mobiltelefon eller musispelare som senast var ansluten som nu ansluts till Bluetooth® 2.0-gränssnittet.

Du kan också ändra en Bluetooth®-enhet som ska anslutas.

Para ihop

För att para Bluetooth®-enheten med Bluetooth® 2.0-gränssnittet, använd en av följande 2 metoder (Typ 1 eller Typ 2).

Parningsförfarande - typ 1*

1. Stanna bilen på en säker plats, lägg växelspaken i "N" (Friläge) (M/T) eller växelväljaren i "P" (PARKERING) (CVT-växellåda) och dra åt handbromsen.

OBSERVERA

- Du kan bara para ihop Bluetooth®-enheter med Bluetooth® 2.0-gränssnittet när bilen står stilla. Innan du parar ihop en Bluetooth®-enhet med Bluetooth® 2.0-gränssnittet måste du se till att bilen står stilla på en säker plats.

2. Tryck på SPEECH-knappen.
3. Säg "Setup" (Inställningar).
4. Säg "Pairing options" (Anslutningsalternativ).
5. Röstguiden säger "Select one of the following: pair, edit, delete, or list" (Välj något av följande: anslut, redigera, ta bort eller lista). Säg "Pair" (Anslut).

OBSERVERA

- Om 7 enheter redan har parats ihop, säger röstguiden "Maximum devices paired" och därefter avbryter systemet hoppningsprocessen. Om du vill registrera en ny enhet tar du bort en enhet och upprepar sedan hoppningsprocessen. (Se "Välja enhet: Ta bort en enhet" på sid 7-54.)

6. Röstguiden säger "Please say a 4-digit pairing code" (Ange en fyrsiffrig anslutningskod)." Säg ett 4-siffrigt nummer.

Bluetooth® 2.0-gränssnitt*

När bekräftelsefunktionen är aktiverad bekräftar systemet att numret är godkänt. Svara "Yes" (Ja). Svara "No" (Nej) för att återgå till val av hopparningskod.

OBSERVERA

- Vissa Bluetooth®-enheter kräver en specifik hopparningskod. Se enhetens handbok för krav på hopparningskod.
- Den hopparningskod som anges här används bara för certifiering av Bluetooth®-anslutningen. Det är ett valfritt 4-siffrigt tal som användaren väljer. Kom ihåg koden eftersom du behöver ange den senare i Bluetooth®-enheten under hopparningsprocessen. Beroende på anslutningsinställningarna i Bluetooth®-enheten måste denna kod ev. anges varje gång du ansluter Bluetooth®-enheten till Bluetooth® 2.0-gränssnittet. För standardanslutningsinställningar, se enhetens instruktioner.

7. Röstguiden säger "Start pairing procedure on the device. (Starta anslutningsprocessen för telefonen). See the device manual for instructions" (Instruktioner finns i telefonens bruksanvisning). Ange i Bluetooth®-enheten det 4-siffriga nummer du registrerade i steg 6.

OBSERVERA

- Enligt motsvarande enhet till Bluetooth®, kan det ta några minuter att para ihop Bluetooth®-enheten med Bluetooth® 2.0-gränssnittet.
- Om Bluetooth® 2.0-gränssnittet inte känner igen Bluetooth®-enheten, säger röstguiden "Pairing has timed out" och hopparningsprocessen avbryts. Kontrollera att den enhet du parar ihop stöder Bluetooth® och försök sedan para ihop den igen.
- Om du anger fel nummer säger röstguiden "Pairing failed" och hopparningsprocessen avbryts. Kontrollera att numret är rätt och försök sedan para ihop igen.

8. Röstguiden säger "Please say the name of the phone after the beep" (Ange telefonens namn efter signalen). Du kan ange ett valfritt namn för Bluetooth®-enheten och registrera den som en enhetsetikett. Säg det namn du vill registrera efter pipsignalen.

OBSERVERA

- När bekräftelsefunktionen är aktiverad säger röstguiden "Is this correct?" (Stämmer det?), när du har upprepat enhetsetiketten. Svara "Yes" (Ja). Om du vill ändra enhetsetiketten svarar du "No" (Nej) och säger sedan enhetsetiketten igen.

9. Röstguiden kommer säga "Pairing complete" och parningsprocessen kommer att avslutas.

Parningsförfarande - typ 2*

1. Stanna bilen på en säker plats, lägg växelspaken i "N" (Friläge) (M/T) eller växelväljaren i "P" (PARKERING) (CVT-växellåda) och dra åt handbromsen.

OBSERVERA

- Du kan bara para ihop en Bluetooth®-enhet med Bluetooth® 2.0-gränssnittet när bilen står stilla. Innan du parar ihop en Bluetooth®-enhet med Bluetooth® 2.0-gränssnittet måste du se till att bilen står stilla på en säker plats.

2. Tryck på SPEECH-knappen.
3. Säg "Pair Device" (Anslut enhet).

OBSERVERA

- Följande förfarande (① för ③) kan också användas istället för att säga "Pair Device" (Anslut enhet). Byt ut det här steg 3 med följande förfarande om du vill.
 - ① Säg "Setup" (Inställningar).
 - ② Säg "Pairing options" (Anslutningsalternativ).
 - ③ Röstguiden säger "Select one of the following: pair, edit, delete, or list" (Välj något av följande: anslut, redigera, ta bort eller lista). Säg "Pair" (Anslut).
- Om 7 enheter redan har parats ihop, säger röstguiden "Maximum devices paired" och därefter avbryter systemet hoppningsprocessen. Om du vill registrera en ny enhet tar du bort en enhet och upprepar sedan hoppningsprocessen. (Se "Välja enhet: Ta bort en enhet" på sid 7-54.)

4. Röstguiden säger "Start pairing procedure on the device. (Starta anslutningsprocessen för telefonen). Se enhetens manual för instruktioner, och säg sedan "The pairing code is <anslutningskod>" (Anslutningskoden).

OBSERVERA

- Vissa Bluetooth®-enheter kräver en specifik hoppningskod. Vänligen se enhetens manual för information om kraven för anslutningskoden och läs följande avsnitt "Om din enhet kräver särskild anslutningskod" på sid 7-51.
- Den hoppningskod som anges här används bara för certifiering av Bluetooth®-anslutningen. Beroende på anslutningsinställningarna i Bluetooth®-enheten måste denna kod ev. anges varje gång du ansluter Bluetooth®-enheten till Bluetooth® 2.0-gränssnittet. För standardanslutningsinställningar, se enhetens instruktioner.

5. Ange i Bluetooth®-enheten det 4-siffriga nummer som lästes upp i steg 4.

OBSERVERA

- Beroende på Bluetooth®-enheten kan det ta några minuter att koppla ihop den med Bluetooth® 2.0 -gränssnittet.
- Om Bluetooth® 2.0-gränssnittet inte känner igen Bluetooth®-enheten, säger röstguiden "Pairing has timed out" och hoppningsprocessen avbryts. Kontrollera att den enhet du parar ihop stöder Bluetooth® och försök sedan para ihop den igen.

OBSERVERA

- Om du anger fel nummer säger röstguiden "Pairing failed" och hoppningsprocessen avbryts. Kontrollera att numret är rätt och försök sedan para ihop igen. Om din enhet kräver en särskild anslutningskod måste du ställa in anslutningskoden. Vänligen se enhetens manual för information om kraven för anslutningskoden och läs följande avsnitt "Om din enhet kräver särskild anslutningskod" på sid 7-51.

6. Röstguiden säger "Please say the name of the phone after the beep" (Ange telefonens namn efter signalen). Du kan ange ett valfritt namn för Bluetooth®-enheten och registrera den som en enhetsetikett. Säg det namn du vill registrera efter pipsignalen.

OBSERVERA

- När bekräftelsefunktionen är aktiverad säger röstguiden "Is this correct?" (Stämmer det?), när du har upprepat enhetsetiketten. Svara "Yes" (Ja). Om du vill ändra enhetsetiketten svarar du "No" (Nej) och säger sedan enhetsetiketten igen.

Bluetooth® 2.0-gränssnitt*

7

7. Röstguiden säger "Pairing Complete" (Genomförd anslutning). Would you like to import the contacts from your mobile device now?" (Vill du importera kontakterna ifrån din mobilenhet nu?) Svara "Yes" (Ja), röstguiden kommer då säga "Please wait while the contacts are imported. This may take several minutes to complete". (Vänligen vänta medan kontakterna importeras. Detta kan ta flera minuter att slutföra). Svara "No" för att avsluta anslutningsprocessen.

Om din enhet kräver en särskild anslutningskod

Om din enhet kräver en särskild anslutningskod måste du ställa in anslutningskoden. Följ nedanstående procedurer.

1. Tryck på SPEECH-knappen.
2. Säg "Setup" (Inställningar).
3. Säg "Pairing options" (Anslutningsalternativ).
4. Säg "Set Codes" (Ställ in kod).
5. Röstguiden kommer säga "Do you want the pairing code to be random or fixed?" (Vill du att anslutningskoden ska vara slumpmässigt utvald eller bestämd). Säg "Fixed" (Bestämd).
6. Röstguiden säger "Please say a 4-digit pairing code" (Ange en fyrsiffrig anslutningskod). Säg ett 4-siffrigt nummer.

7. Röstguiden säger "Anslutningskoden är inställd på <anslutningskod>". När bekräftelsefunktionen är aktiverad bekräftar systemet att numret är godkänt. Svara "Yes" (Ja). Svara "No" (Nej) för att återgå till steg 6.
8. Röstguiden kommer säga "Do you want to pair a device now?" (Vill du ansluta en enhet nu?) Svara "Yes" (Ja), systemet fortsätter då till steg 3 i anslutningsprocessen. Se "Anslutningsförfarande - typ 2".

Välja en enhet

Om flera hopparade Bluetooth®-enheter finns tillgängliga i bilen, är det den mobiltelefon eller musikspelare som senast var ansluten som nu ansluts till Bluetooth® 2.0-gränssnittet.

Du kan ansluta till den andra mobiltelefonen eller musikspelaren genom att följa dessa ändringsprocedurer.

Välja en mobiltelefon

1. Tryck på SPEECH-knappen.
2. Säg "Setup" (Inställningar).
3. Säg "Select phone" (Välj telefon).
4. När röstguiden säger "Please say" (Säg), läses mobiltelefonernas nummer och enhetsetiketterna för motsvarande mobiltelefoner upp i ordning, med början med

den mobiltelefon som senast var ansluten.

Säg numret för den mobiltelefon som du vill ansluta till.

När bekräftelsefunktionen är aktiverad, frågar systemet dig igen om det är rätt telefon du vill ansluta till. Svara "Yes" (Ja) om du vill fortsätta att ansluta till mobiltelefonen.

Svara "No" (Nej), så säger röstguiden "Please say" (Säg).

Säg numret för den telefon som du vill ansluta till.

OBSERVERA

- Du kan när som helst ansluta en telefon genom att trycka på SPEECH-knappen, och säga numret, även innan alla hopparade nummer och enhetsetiketter för motsvarande mobiltelefoner läses upp.

5. Den valda telefonen ansluts till Bluetooth® 2.0-gränssnittet. Röstguiden säger "<device tag> selected" (<enhetsetikett> valgt) och systemet återgår sedan till huvudmenyn.

Välja en musikspelare

1. Tryck på SPEECH-knappen.
2. Säg "Setup" (Inställningar).
3. Säg "Select music player" (Välj musikspelare).

4. När röstguiden säger "Please say" (Säg), läses musikspelarnas nummer och enhetsetiketterna för motsvarande musikspelare upp i ordning, med början med den musikspelare som senast var ansluten.

Säg numret för den musikspelare som du vill ansluta till.

När bekräftelsefunktionen är aktiverad, frågar systemet dig igen om det är rätt musikspelare du vill ansluta till. Svara "Yes" (Ja) om du vill fortsätta att ansluta till musikspelare.

Svara "No" (Nej), så säger röstguiden "Please say" (Säg).

Säg numret för den musikspelare som du vill ansluta till.

OBSERVERA

- Du kan när som helst ansluta en musikspelare genom att trycka på SPEECH-knappen, och säga numret, även innan alla hopparade nummer och enhetsetiketter för motsvarande musikspelare läses upp.

5. Den valda musikspelaren ansluts till Bluetooth® 2.0-gränssnittet. Röstguiden säger "<device tag> selected" (<enhetsetikett> valgt) och systemet återgår sedan till huvudmenyn.

Ta bort en enhet

Med följande procedur tar du bort en hopparad Bluetooth®-enhet från Bluetooth® 2.0-gränssnittet.

1. Tryck på SPEECH-knappen.
2. Säg "Setup" (Inställningar).
3. Säg "Pairing options" (Anslutningsalternativ).
4. Röstguiden säger "Select one of the following: pair, edit, delete, or list" (Välj något av följande: anslut, redigera, ta bort eller lista.). Säg "Delete" (Radera).
5. När röstguiden säger "Please say" (Säg), läses enheternas nummer och enhetsetiketterna för motsvarande enheter upp i ordning, med början med den enhet som senast var ansluten. När den har läst upp alla par säger röstguiden "or all" (eller alla).

Säg numret för den enhet som du vill ta bort från systemet.

Om du vill ta bort alla hopparade telefoner från systemet säger "All" .

6. För att bekräfta säger röstguiden "Deleting <device tag> <number>." (Radera <enhetsetikett> <nummer>). Is this correct?" (Stämmer det?) eller "Deleting all devices." (Radera alla enheter). Is this correct?" (Stämmer det?).

Svara "Yes" (Ja) för att radera telefon(erna).

Svara "No" (Nej) för att återgå till steg 4.

7. Röstguiden säger "Deleted" (Raderat), och systemet avslutar enhetsborttagningen.

7

OBSERVERA

- Om enhetsborttagningen inte kan slutföras av någon anledning, säger röstguiden "Delete failed" och systemet avbryter borttagningen.

Kontrollera en hopparad Bluetooth®-enhet

Du kan kontrollera en hopparad Bluetooth®-enhet på nedanstående sätt.

1. Tryck på SPEECH-knappen.
2. Säg "Setup" (Inställningar).
3. Säg "Pairing options" (Anslutningsalternativ).

Bluetooth® 2.0-gränssnitt*

- Röstguiden säger "Select one of the following: pair, edit, delete, or list" (Välj något av följande: anslut, redigera, ta bort eller lista.). Sägg "List" (Lista).
- Röstguiden läser ut enhetsetiketterna för motsvarande enheter i ordning, med början med den Bluetooth®-enhet som senast var ansluten.

- När enhetsetiketterna för alla hopparade Bluetooth®-enheter har lästs upp säger systemet "End of list, would you like to start from the beginning?" (Slut på listan, vill du starta från början igen?).

Om du vill höra listan igen från början säger "Yes" (Ja). När du är klar, svarar du "No" (Nej) för att återgå till huvudmenyn.

OBSERVERA

- Om du trycker och släpper SPEECH-knappen och säger "Continue" (fortsätt) eller "Previous" (föregående) under tiden som listan läses upp går systemet framåt resp. bakåt i listan. Sägg "Continue" för att gå vidare till enheten med näst högsta prioritetsnivå eller "Previous" för att gå tillbaka till föregående prioritetsnivå.
- Du kan ändra enhetsetiketten genom att trycka på SPEECH-knappen och sedan säga "Edit" medan listan läses upp.

OBSERVERA

- Du kan ändra den telefon som ska anslutas genom att trycka på SPEECH-knappen och sedan säga "Select phone" medan listan läses upp.
- Du kan ändra den musikspelare som ska anslutas genom att trycka på SPEECH-knappen och sedan säga "Select music player" medan listan läses upp.

Ändra en enhetsetikett

Du kan ändra enhetsetiketten för en hopparad mobiltelefon eller musikspelare.

Följ nedanstående procedur för att ändra en enhetsetikett.

- Tryck på SPEECH-knappen.
- Sägg "Setup" (Inställningar).
- Sägg "Pairing options" (Anslutningsalternativ).
- Röstguiden säger "Select one of the following: pair, edit, delete, or list" (Välj något av följande: anslut, redigera, ta bort eller lista). Sägg "Edit" (Redigera).
- Röstguiden säger "Please say" (Sägg) och läser sedan upp numren för Bluetooth®-enheterna och enhetsetiketterna för motsvarande enheter i ordning, med början med den Bluetooth®-enhet som senast var ansluten. När alla hopparade enhetsetiketter har lästs upp säger röstguiden "Which devi-

ce, please?" (Vilken enhet?). Sägg numret på den enhetsetikett du vill ändra.

OBSERVERA

- Du kan trycka på och släppa SPEECH-knappen medan listan läses upp och omedelbart säga numret för den enhetsetikett som du vill ändra.

- Röstguiden säger "New name, please" (Nytt namn tack). Sägg det namn som du vill registrera som en ny enhetsetikett.

När bekräftelsefunktionen är på, säger röstguiden "<New device tag>. (Ny enhetsetikett). Is this correct?" (Stämmer det?). Svara "Yes" (Ja).

Svara "No" (Nej) och säg sedan den nya enhetsetikett som du vill registrera igen.

- Enhetsetiketten ändras.

När ändringen är klar säger röstguiden "New name saved" (Nytt namn sparad) och systemet återgår sedan till huvudmenyn.

Styra en musikspelare ansluten via Bluetooth®

Se följande avsnitt för information om användande av en musikspelare som är ansluten via Bluetooth®.

För fordon som är utrustade med LW/MW/FM-radio/CD-spelare

Se "Lyssna på Bluetooth® Audio*" på sid 7-35.

För bilar utrustade med SDA eller SDA-navigeringssystemet

Mer information finns i den separata användarhandboken.

För fordon utrustade med DISPLAY AUDIO

Mer information finns i den separata användarhandboken.

Hur du ringer eller tar emot handsfree-samtal

Du kan ringa eller ta emot handsfree-samtal med en Bluetooth®-kompatibel mobiltelefon ansluten till Bluetooth® 2.0-gränssnittet. Du kan också använda telefonböckerna i Bluetooth® 2.0-gränssnittet för att ringa samtal utan att slå telefonnumren.

"Att ringa ett samtal" på sid 7-57

"Funktionen SEND" på sid 7-59

"Ta emot samtal" på sid 7-59

"MUTE-funktionen" på sid 7-59

"Växla mellan handsfreeläge och privat läge" på sid 7-59

OBSERVERA

- Handsfreesamtalen kan kanske inte användas på rätt sätt när du ringer eller tar emot samtal genom hantering av mobiltelefonen direkt.

Att ringa ett samtal

Du kan ringa ett samtal på följande 3 sätt med Bluetooth® 2.0-gränssnittet: Ringa ett samtal genom att säga ett telefonnummer, ringa ett samtal med Bluetooth® 2.0-gränssnittets telefonbok och ringa ett samtal genom återuppringning.

Ringa ett samtal genom att ange telefonnumret

Du kan ringa ett samtal genom att säga telefonnumret.

1. Tryck på SPEECH-knappen.
2. Säg "Dial" (Slå).
3. När röstguiden har sagt "Number please" (Vilket nummer) säger du telefonnumret.

4. Röstguiden säger "Dialing <number recognised>" (Ringer upp <igenkänt nummer>).

Bluetooth® 2.0-gränssnittet kopplar sedan upp samtalet.

Om bekräftelsefunktionen är aktiverad får du en bekräftelse på det angivna telefonnumret. Om du vill fortsätta med det numret svarar "Yes" (Ja).

Om du vill ändra i telefonnumret svarar du "No" (Nej), systemet säger "Number please" (Vilket nummer) säg sedan telefonnumret igen.

7

OBSERVERA

- Om du använder engelska känner systemet både igen "zero" och "oh" (bokstaven "o") för numret "0".
- Bluetooth® 2.0-gränssnittet stöder siffror (0 till 9) och tecken (+, # och *).
- Det längst telefonnummer som kan användas är följande:
 - Utlandsnummer: + och telefonnumret (till 18 siffror).
 - Ej utlandsnummer: och telefonnumret (till 19 siffror).

Ringa ett samtal med en telefonbok

Du kan ringa samtal med bilens telefonbok eller mobiltelefonens telefonbok via Bluetooth® 2.0-gränssnittet.

Mer information om telefonböcker finns i "Telefonboksfunktionen" på sid 7-59.

För bekväm körning 7-57

Bluetooth® 2.0-gränssnitt*

1. Tryck på SPEECH-knappen.
2. Säg "Call" (Ringa).

OBSERVERA

- Om du säger "Call" (Ringa) när bilens telefonbok och mobiltelefonens telefonbok är tomma, säger röstguiden "The vehicle phone book is empty. (Bilens telefonbok är tom). Would you like to add a new entry now?" (Vill du lägga till en ny post nu?). Svara "Yes" (Ja), så säger röstguiden "Entering the phone book - new entry menu" (Öppnar telefonboken – menyn Ny post). Du kan nu skapa data i bilens telefonbok. Säg "No" (Nej) om du vill återgå till huvudmenyn.

3. När röstguiden har sagt "Name please" (Vilket namn) säger du namnet på den som du vill ringa upp och som är registrerad i telefonboken.

4. Om det bara finns en träff, fortsätter systemet till steg 5.

Om det finns två eller fler träffar säger röstguiden "More than one match was found, would you like to call <returned name>" (Flera träffar hittades, vill du ringa <returerat namn>). Om den personen är den du vill ringa upp, svarar du "Yes" (Ja).

Svara "No" (Nej), så uttalas namnet på nästa matchande person av röstguiden.

OBSERVERA

- Om du säger "No" (Nej) till alla namn som läses upp av systemet säger röstguiden "Name not found, returning to main menu" (Namnet hittades inte, återgår till huvudmenyn) och systemet återgår till huvudmenyn.

5. Om endast ett telefonnummer har registrerats under det namn du just sa, fortsätter röstguiden till steg 6.

Om två eller fler telefonnummer är registrerade som matchar det namn du just sa, säger röstguiden "Would you like to call <name> at [home], [work], [mobile], or [other]?" (Vill du ringa <namn> [hem], [arbete], [mobil] eller [övrigt]?). Välj den plats du vill ringa.

OBSERVERA

- Om det namn du valde har matchande data i bilens telefonbok men inget telefonnummer är registrerat under den valda platsen, säger röstguiden "{home/work/mobile/other} not found for <name>. ({hem/arbete/mobil/övrigt} hittas inte för <namn>). Would you like to add location or try again?" (Vill du lägga till plats eller försöka igen?). Svara "Try again" (Försök igen) så återgår systemet till steg 3. Säg "Add location" (Lägg till kontaktställe) så kan du registrera ett ytterligare telefonnummer under den valda platsen.

OBSERVERA

- Om det namn du valde har matchande data i mobiltelefonens telefonbok men inget telefonnummer är registrerat under den valda platsen, säger röstguiden "{home/work/mobile/other} not found for <name>. ({hem/arbete/mobil/övrigt} hittas inte för <namn>). Would you like to try again?" (Vill du försöka igen?). Svara "Yes" (Ja) så återgår systemet till steg 3. Svara "No" (Nej) så avbryts uppringningen. Börja om igen från steg 1.

6. Röstguiden säger "Calling <name> <location>" (Ringer <namn> <kontaktställe>) och systemet slår sedan telefonnumret.

OBSERVERA

- När bekräftelsefunktionen är aktiverad kontrollerar systemet om namnet och platsen för mottagaren är rätt. Om namnet är rätt, säg "Yes" (Ja). Om du vill ändra namn eller kontaktställe svarar du "No" (Nej). Systemet återgår då till steg 3.

Återuppringning

Du kan ringa upp det senaste numret på nytt utifrån de senaste ringda numren i den anslutna mobiltelefonen.

Vid återuppringning gör du så här:

1. Tryck på SPEECH-knappen.
2. Säg "Redial" (Återuppringning).

Funktionen SEND

Tryck på SPEECH-knappen för att komma till röstidentifieringsläget och säg sedan "<numbers> SEND (<nummer> SÄND)" för att generera DTMF-toner.

Ett exempel: om du under ett samtal behöver simulera nedtryckning av en telefonknapp som ett svar på ett automatiskt system trycker du på SPEECH-knappen och säger sedan "1 2 3 4 pound SEND" så skickas 1234# på mobiltelefonen.

Ta emot samtal

Om du tar emot ett inkommande telefonsamtal när tändningslåset eller funktionsläget är i ON eller ACC, aktiveras ljudsystemet automatiskt för inkommande samtal, även om ljudsystemet ursprungligen var avstängt.

Röstmeddelandet för inkommande samtal spelas upp i framsätesspassagerarens högtalare.

Om CD-spelaren eller radion var på när det inkommande samtalet kom in, stänger ljudsystemet av CD-spelarens eller radions ljud och istället hörs det inkommande samtalet.

För att ta emot ett samtal trycker du på PICK-UP-knappen på rattens kontrollreglage.

När samtalet är avslutat återgår ljudsystemet till det föregående läget.

MUTE-funktionen

Du kan när som helst under ett samtal stänga av bilens mikrofon.

Genom att trycka på SPEECH-knappen och sedan säga "Mute (tyst läge)" under ett samtal aktiveras MUTE-funktionen och mikrofonen stängs av.

På samma sätt säger du "Mute off (stäng av tyst läge)" när du vill avaktivera MUTE-funktionen och sätta på mikrofonen igen.

Växla mellan handsfree-läge och privat läge

Bluetooth® 2.0-gränssnittet kan växla mellan handsfree-läge (handsfree-samtal) och privat läge (samtal med mobiltelefonen).

Om du trycker på SPEECH-knappen och säger "Transfer call" (Överför samtal) under ett handsfreesamtal, kan du avbryta handsfree-funktionen och fortsätta tala i privat läge.

För att återgå till handsfree-läget trycker du på SPEECH-knappen igen och säger "Transfer call" (Överför samtal).

Telefonboksfunktionen

Bluetooth® 2.0-gränssnittet har 2 typer av unika telefonböcker som skiljer sig från den telefonbok som är lagrad i mobiltelefonen. De är bilens telefonbok och bilens telefonbok.

Dessa telefonböcker använder du till att lagra telefonnummer och ringa önskade nummer via röstigenkänningsfunktionen.

OBSERVERA

- Att dra ur batterikabeln betyder inte att informationen som finns i telefonboken raderas.

Bilens telefonbok

Den här telefonboken används när du vill ringa med röstidentifieringsfunktionen.

Upp till 32 namn kan registreras i bilens telefonbok per språk.

Dessutom har varje post 4 platser associerade med sig: hemma, arbete, mobil och övrigt. Du kan registrera ett telefonnummer på varje kontaktställe.

Du kan registrera ett önskat namn som namn för varje telefonbokspost registrerad i bilens telefonbok.

Namn och telefonnummer kan ändras senare.

Bilens telefonbok kan användas med alla hopparade mobiltelefoner.

Bluetooth® 2.0-gränssnitt*

Registrera ett telefonnummer i bilens telefonbok

Du kan registrera ett telefonnummer i bilens telefonbok på följande 2 sätt: säga ett telefonnummer och välja och överföra 1 telefonbokspost från telefonboken för mobiltelefonen.

Registrera ett telefonnummer genom att läsa upp det

7

1. Tryck på SPEECH-knappen.
2. Säg "Phone book" (Telefonbok).
3. Röstguiden säger "Select one of the following: new entry, edit number, edit name, list names, delete, erase all, or import contact" (Välj något av följande: ny post, redigera nummer, redigera namn, lista namn, ta bort, radera alla eller importera kontakt). Säg "New entry" (Ny post).
4. Röstguiden säger "Name please" (Vilket namn). Säg det namn som du vill registrera.

OBSERVERA

- Om det maximala antalet poster redan har registrerats, säger röstguiden "The phone book is full. (Telefonboken är full). Would you like to delete a name?" (Vill du ta bort ett namn?). Säg "Yes" (Ja) om du vill ta bort ett registrerat namn. Säg "No" (Nej) om du vill återgå till huvudmenyn.

5. När namnet har registrerats säger röstguiden: "home, work, mobile, or other?" (hem, arbete, mobil eller annat?). Säg för vilken plats du vill registrera ett telefonnummer.

OBSERVERA

- När bekräftelsefunktionen är på, säger röstguiden "<Location>. (Plats). Is this correct?" (Stämmer det?). Svara "Yes" (Ja). Om ett telefonnummer har registrerats för den valda platsen säger röstguiden "The current number is <number>, number please" (Det aktuella numret är <aktuellt nummer>. Ange nummer). Om du inte vill ändra telefonnumret säger du "cancel" eller originalnumret för att behålla det registrerat.

6. Röstguiden säger "Number please" (Vilket nummer). Säg telefonnumret för att registrera det.

OBSERVERA

- Om du använder engelska känner systemet både igen "zero" och "oh" (bokstaven "o") för numret "0".

7. Röstguiden repeterar telefonnumret som du just läste upp och registrerar sedan numret.

När telefonnumret har registrerats säger röstguiden "Number saved. (Numret sparat). Would you like to add another number for this entry?" (Vill du lägga till ett annat nummer för denna post?).

Om du vill lägga till ytterligare ett telefonnummer för den aktuella posten svarar du "Yes" (Ja). Systemet återgår till platsval i steg 5.

Svara "No" (Nej) för att avsluta registreringen och återgå till huvudmenyn.

OBSERVERA

- När bekräftelsefunktionen är aktiverad säger röstguiden "Is this correct?" (Stämmer det?), när du har upprepat telefonnumret. Svara "Yes" (Ja). Säg "No" (Nej) för att återgå till registrering av telefonnummer i steg 6.

Välja och överföra en telefonbokspost från telefonboken för mobiltelefonen

Du kan välja en 1 telefonbokspost från telefonboken för mobiltelefonen och registrera den i bilens telefonbok.

OBSERVERA

- Överföring tillåts bara när bilen är parkerad. Innan överföring, se till att bilen är parkerad på en säker plats.
- Alla eller delar av data överförs kanske inte, även om mobiltelefonen stöder Bluetooth®, beroende på enhetens kompatibilitet.
- Det längst telefonnummer som kan användas är 19 siffror. Alla telefonnummer med 20 siffror eller mer kortas av till de första 19 siffrorna.
- Om ett telefonnummer innehåller andra tecken än 0 till 9, *, # eller +, tas de tecknen bort innan överföringen.
- För anslutningsinställningar på mobiltelefonens sida, se instruktionerna för mobiltelefonen.

1. Tryck på SPEECH-knappen.
2. Säg "Phone book" (Telefonbok).

3. Röstguiden säger "Select one of the following: new entry, edit number, edit name, list names, delete, erase all, or import contact" (Välj något av följande: ny post, redigera nummer, redigera namn, lista namn, ta bort, radera alla eller importera kontakt). Säg "Import contact" (Importerera kontakt).
4. Röstguiden säger "Would you like to import a single entry or all contacts?" (Vill du importera en post eller andra kontakter?). Säg "Single entry" (En post). Bluetooth® 2.0-gränssnittet blir redo att ta emot de överförda telefonboksdata.

OBSERVERA

- Om det maximala antalet poster redan har registrerats, säger röstguiden "The phone book is full. (Telefonboken är full). Would you like to delete a name?" (Vill du ta bort ett namn?). Säg "Yes" (Ja) om du vill ta bort ett registrerat namn. Säg "No" (Nej) om du vill återgå till huvudmenyn.

5. När röstguiden säger "Ready to receive a contact from the phone. Only a home, a work, and a mobile number can be imported", tar Bluetooth® 2.0-gränssnittet emot telefonboksdata från den Bluetooth®-kompatibla mobiltelefonen.

6. Ställ in den Bluetooth®-kompatibla mobiltelefonen så att den telefonbokspost du vill registrera i bilens telefonbok kan överföras till Bluetooth® 2.0-gränssnittet.

OBSERVERA

- Om Bluetooth® 2.0-gränssnittet inte känner igen den Bluetooth®-kompatibla mobiltelefonen eller om anslutningen tar för lång tid, säger röstguiden "Import contact has timed out" och systemet avbryter sedan registreringen. I så fall börjar du om från steg 1.
- Om du trycker på HANG-UP-knappen eller håller ned SPEECH-knappen avbryts registreringen.

7. När mottagningen är klar säger röstguiden "<Number of telephone numbers that had been registered in the import source> numbers have been imported. (<Antal telefonnummer som har registrerats i importkällan> numbers have been imported). What name would you like to use for these numbers?" Säg det namn som du vill registrera för denna telefonbokspost.

OBSERVERA

- Om det angivna namnet redan används för en annan telefonbokspost eller liknar ett namn som används för en annan telefonbokspost, kan det namnet inte registreras.

- 7
8. Röstguiden säger "Adding <namn>" (Lägger till <namn>). När bekräftelsefunktionen är aktiverad frågar systemet om namnet är rätt. Svara "Yes" (Ja). Svara "No" (Nej), så säger röstguiden "Name please" (Vilket namn). Registrera ett annat namn.
 9. Röstguiden säger "Numbers saved" (Numret sparat).
 10. Röstguiden säger "Would you like to import another contact?" (Vill du importera en annan kontakt?) Svara "Yes" (Ja) om du vill fortsätta med registreringen. Du kan fortsätta registrera en ny telefonbokspost från steg 5. Säg "No" (Nej) om du vill återgå till huvudmenyn.

Ändra det innehåll som är registrerat i bilens telefonbok

Du kan ändra eller ta bort ett namn eller telefonnummer som är registrerat i bilens telefonbok.

Du kan också lyssna på listan med namn registrerad i bilens telefonbok.

7-62 För bekväm körning

OBSERVERA

- Systemet måste ha minst en post.

Redigera ett telefonnummer

1. Tryck på SPEECH-knappen.
2. Säg "Phone book" (Telefonbok).
3. Röstguiden säger "Select one of the following: new entry, edit number, edit name, list names, delete, erase all, or import contact" (Välj något av följande: ny post, redigera nummer, redigera namn, lista namn, ta bort, radera alla eller importera kontakt). Säg "Edit number" (Redigera nummer).
4. Röstguiden säger "Please say the name of the entry you would like to edit, or say "list names" (Säg namnet på den post som du vill redigera, eller "List names" (Namnlista)). Säg namnet på den telefonbokspost du vill ta redigera.

OBSERVERA

- Säg "List names" (Namnlista) så läses namnen registrerade i telefonboken upp i ordning. Se "Bilens telefonbok: Lyssna på listan med registrerade namn" på sid 7-63.

5. Röstguiden säger "Home, work, mobile or other?" (Hem, arbete, mobil eller annat?). Välj och säg den plats där det telefonnummer som du vill ändra eller lägga till är registrerat.

När bekräftelsefunktionen är aktiverad kontrollerar systemet målets namn och plats igen. Svara "Yes" (Ja) om du vill fortsätta med redigeringen.

Svara "No" (Nej) för att återgå till steg 3.

6. Röstguiden säger "Number please" (Vilket nummer). Säg det telefonnummer du vill registrera.

OBSERVERA

- Om telefonnumret redan har registrerats för den valda platsen säger röstguiden "The current number is <aktuellt nummer>". (Det aktuella numret är <aktuellt nummer>). New number, please." Säg ett nytt telefonnummer för att ändra det aktuella numret.

7. Röstguiden repeterar telefonnumret. När bekräftelsefunktionen är aktiverad frågar systemet om numret är rätt. Svara "Yes" (Ja). Svara "No" (Nej) för att återgå till steg 3.
8. När telefonnumret är registrerat säger röstguiden "Number saved" (Numret

sparat) och systemet återgår sedan till huvudmenyn.

OBSERVERA

- Om platsen där ett telefonnummer redan är registrerat har skrivits över med ett nytt nummer, säger röstguiden "Number changed" (Numret är ändrat) och systemet återgår sedan till huvudmenyn.

Redigera ett namn

1. Tryck på SPEECH-knappen.
2. Säg "Phone book" (Telefonbok).
3. Röstguiden säger "Select one of the following: new entry, edit number, edit name, list names, delete, erase all, or import contact" (Välj något av följande: ny post, redigera nummer, redigera namn, lista namn, ta bort, radera alla eller importera kontakt). Säg "Edit name" (Redigera namn).
4. Röstguiden säger "Please say the name of the entry you would like to edit, or say "list names" (Säg namnet på den post som du vill redigera, eller "List names" (Namnlista)). Säg det namn du vill redigera.

OBSERVERA

- Säg "List names" (Namnlista) så läses namnen registrerade i telefonboken upp i ordning. Se "Bilens telefonbok: Lyssna på listan med registrerade namn" på sid 7-63.

5. Röstguiden säger "Changing <name>" (Ändrar <namn>). När bekräftelsefunktionen är aktiverad frågar systemet om namnet är rätt. Svara "Yes" (Ja) om du vill fortsätta med redigeringen baserat på denna information. Svara "No" (Nej) för att återgå till steg 4.
6. Röstguiden säger "Name please" (Vilket namn). Säg det nya namn du vill registrera.
7. Det registrerade namnet ändras. När ändringen är klar återgår systemet till huvudmenyn.

Lyssna på listan med registrerade namn

1. Tryck på SPEECH-knappen.
2. Säg "Phone book" (Telefonbok).
3. Röstguiden säger "Select one of the following: new entry, edit number, edit name, list names, delete, erase all, or import contact" (Välj något av följande: ny post, redigera nummer, redigera namn, lista namn, ta bort, radera alla eller importera kontakt). Säg "List names".

4. Bluetooth® 2.0-gränssnittet läser upp posterna i telefonboken i ordning.
5. När röstguiden har läst upp hela listan säger den "End of list, would you like to start from the beginning?" (Slut på listan, vill du starta från början igen?). Om du vill höra listan igen från början säger du "Yes" (Ja). När du är klar, svarar du "No" (Nej) för att återgå till föregående meny eller huvudmenyn.

7

OBSERVERA

- Du kan ringa upp, redigera eller ta bort ett namn som läses upp. Tryck på SPEECH-knappen och "Call" (Ringa) om du vill ringa upp namnet, "Edit name" (Redigera namn) om du vill redigera det eller "Delete" (Radera) om du vill ta bort det. Systemet piper och utför sedan kommandot.
- Om du trycker på SPEECH-knappen och säger "Continue" (Fortsätt) eller "Previous" (Föregående) under tiden som listan läses upp går systemet framåt resp. backar i listan. Säg "Continue" (Fortsätt) för att gå vidare till nästa post eller "Previous" (Föregående) för att gå tillbaka till föregående post.

Ta bort ett telefonnummer

1. Tryck på SPEECH-knappen.
2. Säg "Phone book" (Telefonbok).

- Röstguiden säger "Select one of the following: new entry, edit number, edit name, list names, delete, erase all, or import contact" (Välj något av följande: ny post, redigera nummer, redigera namn, lista namn, ta bort, radera alla eller importera kontakt). Säg "Delete" (Radera).
- Röstguiden säger "Please say the name of the entry you would like to delete, or say list names" (Ange namnet på den post som du vill radera, "List names" (Namnlista)). Säg namnet på den telefonbokspost som innehåller det telefonnummer du vill ta bort.

OBSERVERA

- Säg "List names" (Namnlista) så läses namnen registrerade i telefonboken upp i ordning. Se "Bilens telefonbok: Lyssna på listan med registrerade namn" på sid 7-63.

- Om det bara finns ett telefonnummer registrerat för den valda telefonboksposten säger röstguiden "Deleting <name> <location>" (Radera <namn> <plats>). Om det finns flera telefonnummer registrerade för den valda telefonboksposten säger röstguiden "Would you like to delete [Home], [Work], [Mobile], [Other] or all" (Vill du radera [Hem], [Arbete], [Mobil], [Övrig] eller alla).

Välj den plats du vill ta bort så säger röstguiden "Deleting <name> <location>" (Radera <namn> <plats>).

OBSERVERA

- Om du vill ta bort telefonnumren från alla platser säger du "All".

- Systemet frågar dig om du verkligen vill ta bort valda telefonnummer. Svara "Yes" (Ja). Svara "No" (Nej) om du vill avbryta och återgå till steg 4.
- När raderingen av telefonnummer är avslutad säger röstguiden "<name> <location> deleted" (<namn> <plats> raderad) och systemet återgår till huvudmenyn. Om alla platser tas bort säger systemet "<name> and all locations deleted" och namnet tas bort från telefonboken. Det fortfarande finns nummer kvar under posten behåller namnet de numren.

Radera telefonboken

Du kan ta bort all registrerad information från bilens telefonbok.

- Tryck på SPEECH-knappen.
- Säg "Phone book" (Telefonbok).

- Röstguiden säger "Select one of the following: new entry, edit number, edit name, list names, delete, erase all, or import contact" (Välj något av följande: ny post, redigera nummer, redigera namn, lista namn, ta bort, radera alla eller importera kontakt). Säg "Erase all" (Radera alla).
- För att bekräfta frågar röstguiden "Are you sure you want to erase everything from your handsfree system phone book?" (Är du säker på att du vill radera hela din telefonbok?). Svara "Yes" (Ja). Svara "No" (Nej) för att avbryta raderingen av all registrerad information i telefonboken och återgå till huvudmenyn.
- Röstguiden säger "You are about to delete everything from your hands-free system phone book. Do you want to continue?" Svara "Yes" (Ja) för att fortsätta. Svara "No" (Nej) för att avbryta raderingen av all registrerad information i telefonboken och återgå till huvudmenyn.
- Röstguiden säger "Please wait, erasing the handsfree system phone book" och systemet tar sedan bort alla data i telefonboken. När borttagningen är klar säger röstguiden "Hands-free system phone book erased" och system återgår sedan till huvudmenyn.

Mobiltelefonbok

Alla poster i telefonboken från mobiltelefonen kan överföras i grupp och registreras i mobiltelefonboken.

Upp till 7 mobiltelefonböcker, med 1.000 namn vardera, kan registreras.

Bluetooth® 2.0-gränssnittet konverterar automatiskt från text till röst de namn som registreras i de överförda telefonboksposterna och skapar namn.

OBSERVERA

- Det är bara den mobiltelefonbok som överförs från den anslutna mobiltelefonen som kan användas med den mobiltelefonen.
- Du kan inte ändra namnen och telefonnumren i de telefonboksposter som är registrerade i mobiltelefonboken. Du kan inte välja och ta bort specifika telefonboksposter heller.
Om du vill ändra eller ta bort något av ovanstående, ändrar du informationen i källtelefonboken för mobiltelefonen och överför sedan telefonboken igen.

Importera en enhets telefonbok

Följ stegen nedan för att överföra den telefonbok som är lagrad i mobiltelefonen till mobiltelefonboken.

OBSERVERA

- Överföringen ska slutföras medan bilen är parkerad.
Innan överföring, se till att bilen är parkerad på en säker plats.
- Den redan sparade telefonboken i mobiltelefonens telefonbok skrivs över av den sparade telefonboken i handenheten.
- Alla eller delar av data överförs kanske inte, även om mobiltelefonen stöder Bluetooth®, beroende på enhetens kompatibilitet.
- Endast ett hem-, arbets- och mobilnummer kan importeras.
- Det längst telefonnummer som kan användas är 19 siffror. Alla telefonnummer med 20 siffror eller mer kortas av till de första 19 siffrorna.
- Om ett telefonnummer innehåller andra tecken än 0 till 9, *, # eller +, tas de tecknen bort innan överföringen.
- För anslutningsinställningar på mobiltelefonensida, se instruktionerna för mobiltelefonen.

1. Tryck på SPEECH-knappen.
2. Säg "Phone book" (Telefonbok).
3. Röstguiden säger "Select one of the following: new entry, edit number, edit name, list names, delete, erase all, or import contact" (Välj något av följande: ny post, redigera nummer, redigera namn, lista namn, ta bort, radera alla eller importera kontakt). Säg "Import contact" (Importera kontakt).

4. Röstguiden säger "Would you like to import a single entry or all contacts?" (Vill du importera en post eller andra kontakter?). Säg "All contacts" (Alla kontakter).
5. Röstguiden säger "Importing the contact list from the mobile phone book. (Importerar kontaktlistan från mobiltelefonens telefonbok). This may take several minutes to complete. (Detta kan ta flera minuter att slutföra). Would you like to continue?" (Vill du fortsätta?). Svara "Yes" (Ja), så startar överföringen till mobiltelefonboken av den telefonbok som är lagras i mobiltelefonen.
Säg "No" (Nej) om du vill återgå till huvudmenyn.

OBSERVERA

- Överföringen kan ta lite tid att slutföra beroende på antalet kontakter.
- Om Bluetooth® 2.0-gränssnittet inte kan ansluta till den Bluetooth®-kompatibla mobiltelefonen, säger röstguiden "Unable to transfer contact list from phone" och systemet återgår till huvudmenyn.
- Om du trycker på HANG-UP-knappen eller håller ned SPEECH-knappen under dataöverföringen, avbryts överföringen och systemet återgår till huvudmenyn.

Bluetooth® 2.0-gränssnitt*

OBSERVERA

- Om ett fel inträffar under dataöverföringen, avbryts all överföring och röstguiden säger "Unable to complete the phone book import" och systemet återgår sedan till huvudmenyn.
- Om det inte finns några kontakter i telefonboken, säger röstguiden "There are no contacts on the connected phone."

7

6. När överföringen är klar säger röstguiden "Import complete" och system återgår sedan till huvudmenyn.

Registreringskommandon

Fras	Engelska	Franska	Spanska	Italienska	Tyska	Nederländska	Portugisiska	Ryska
1	0123456789	0123456789	0123456789	0123456789	0123456789	0123456789	0123456789	123456789
2	888 555 1212	888 555 1212	888 555 1212	888 555 1212	888 555 1212	888 555 1212	888 555 1212	888 555 1212
3	Call	Appeler	Llamar	Chiama	Anrufen	Bellen	Ligar	Вызов
4	Dial	Composer	Marcar	Componi	Wählen	Nummer keuze	Marcar	Набор
5	Setup	Configurer	Configuración	Configura	Einrichtung	Setup	Configurar	Настройка
6	Cancel	Annuler	Cancelar	Annulla	Abbrechen	Annuleren	Cancelar	Отмена
7	Continue	Continuer	Continuar	Continua	Weiter	Doorgaan	Continuar	Продолжить
8	Help	Aide	Ayuda	Aiuto	Hilfe	Help	Ajuda	Справка

7**USB-ingång***

Du kan ansluta din USB-minnesenhet eller iPod* och spela upp musikfiler lagrade på USB-minnesenheten eller din iPod.

Nedan beskrivs hur du ansluter och tar bort en USB-minnesenhet eller en iPod.

Se följande avsnitt för detaljer om hur du spelar upp musikfiler:

Se "Lyssna på iPod," på sid 7-27.

Se "Lyssna på ljudfiler på en USB-enhet" på sid 7-29.

Se "Spela upp iPod/USB-minnesenhetsspår via röststyrning." på sid 7-32

*: "iPod" är ett registrerat varumärke som tillhör Apple Inc. i USA och andra länder.

Ansluta en USB-minnesenhet

1. Parkera bilen på en säker plats och vrid tändningslåset till läge "LOCK" eller ställ funktionsläget i OFF.

2. Anslut en vanlig USB-kontakt (B) till USB-minnet (A).

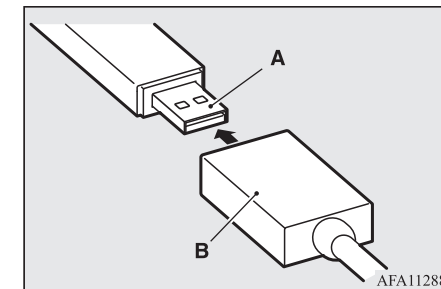

3. Anslut USB- anslutningskabeln (B) till USB-ingången (C).

USB-ingång*

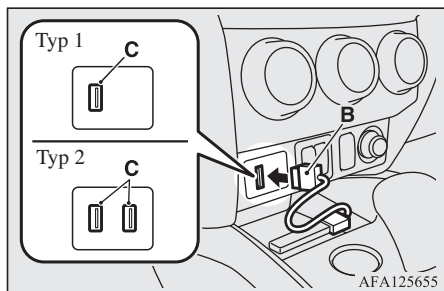

7

OBSERVERA

- Anslut inte USB-minnesenheten direkt till USB-ingången. USB-minnesenheten kan skadas.

4. Om du vill ta bort USB-kabeln vrider du först tändningslåset till läge "LOCK" eller ställer funktionsläget i OFF och utför sedan installationsstegen i bakvänd ordning.

Ansluta en iPod

1. Parkera bilen på en säker plats och vrid tändningslåset till läge "LOCK" eller ställ funktionsläget i OFF.
2. Anslut anslutningskabeln till iPod:en.

OBSERVERA

- Använd en originalkabel från Apple Inc.

3. Anslut anslutningskabeln (A) till USB-ingången (B).

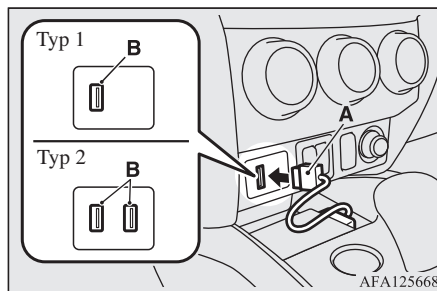

4. Om du vill ta bort anslutningskabeln vrider du först tändningslåset till läge "LOCK" eller ställer funktionsläget i OFF och utför sedan installationsstegen i bakvänd ordning.

Typer av anslutningsbara enheter och filspecifikationer som hanteras

Bortsett fordon utrustade med Bluetooth® 2.0-gränssnitt

För information om de olika typerna av anslutningsbara enheter och specifikationer över filformat som stöds, se följande sidor och manualer.

För fordon som är utrustade med LW/MW/FM-radio/CD-spelare

Se "Lyssna på iPod" på sid 7-27, "Lyssna på ljudfiler på en USB-enhet" på sid 7-29 samt "Ljudfiler (MP3/WMA/AAC)" på sid 7-15.

För fordon utrustade med DISPLAY AUDIO

Mer information finns i den separata användarhandboken.

För bilar utrustade med SDA eller SDA-navigeringssystemet

Mer information finns i den separata användarhandboken.

För fordon som är utrustade med Bluetooth® 2.0-gränssnitt

För information om de olika sorters anslutningsbara enheter som finns, samt specifikationer över filformat som stöds, se följande avsnitt.

Enhetstyper

Enheter av följande typer kan anslutas.

Modellkod	Läge
USB-minnesenhet	Lagringskapacitet om 256 Mbyte eller mer (Arkivsystem är FAT 16/32)
Andra modeller än USB-minnesenheter och iPod	Digital ljudspelare som hanterar masslagringsklass

Gå in på MITSUBISHI MOTORS webbplats för information om anslutningsbara enhetstyper för "iPod*", "iPod classic*", "iPod nano*", "iPod touch*" och "iPhone*".

Läs och acceptera "Warning about Links to the Web Sites of Other Companies" (Varning om länkar till andra företags webbplatser).

Ovan nämnda webbplatser kan ansluta dig till webbplatser som inte tillhör MITSUBISHI MOTORS.

<http://www.mitsubishi-motors.com/en/products/index.html>

*: "iPod," "iPod classic," "iPod nano," "iPod touch" och "iPhone" är registrerade varumärken som tillhör Apple Inc. i USA och andra länder.

OBSERVERA

- Beroende på vilken typ av USB-minnesenhet eller annan enhet som är ansluten, kan det hända att den anslutna enheten inte fungerar på rätt sätt eller att tillgängliga funktioner är begränsade.
 - Det rekommenderas att du använder en iPod med senast tillgängliga firmware.
 - Du kan ladda din iPod genom att ansluta den till USB-ingången när tändningslåset eller funktionsläget är i läge ON eller ACC.
 - Förvara inte din USB-minnesenhet eller iPod i bilen.
 - Det rekommenderas att du säkerhetskopierar filerna för den händelse att data skulle skadas.
 - Anslut inte någon annan enhet (hårddisk, kortläsare, minnesläsare etc.) till USB-ingången än de godkända enheter som anges i föregående avsnitt.
- Enheten och/eller data kan skadas. Om någon av dessa enheter ansluts av misstag tar du bort den efter att ha vridit tändningslåset till läge "LOCK" eller ställa funktionsläget i OFF.

Filspecifikationer

Du kan spela upp musikfiler med följande specifikationer som har sparats på en USB-minnesenhet eller annan enhet som stöder masslagringsklass. Vilka typer av filer som kan spelas upp när du ansluter din iPod beror på vilken iPod du har.

Punkt	Läge
Filformat	MP3, WMA, AAC, WAV
Maximalt antal nivåer (inklusive roten)	Nivå 8
Antal mappar	700
Antal filer	65.535

Solskydd

7

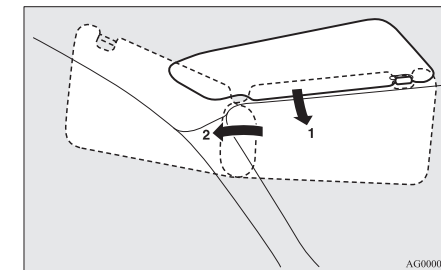

- 1- För att hindra bländning framifrån
- 2- För att hindra bländning från sidan

Makeup-spegel

Typ 1

En makeup-spegel sitter på baksidan av solskyddet.

Askkopp*

Om du öppnar locket över makeup-spegeln tänds spegellampan (A) automatiskt.

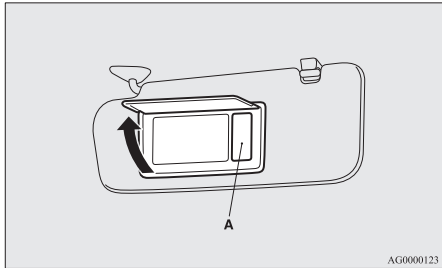

7

⚠ VIKTIGT

- Om locket över makeup-spegeln är öppet länge, kommer batteriet att bli urladdat.

Typ 2

En makeup-spegel sitter på baksidan av solskyddet.

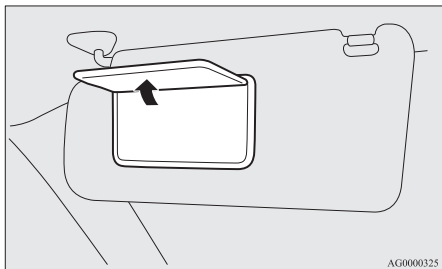

7-70 För bekväm körning

Biljetthållare

Hållaren (B) sitter på baksidan av solskyddet.

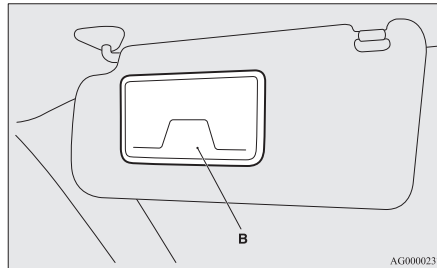

⚠ VIKTIGT

- Förvara inte plastkort i biljetthållaren. Eftersom bilens kupé kan bli mycket varm om bilen står parkerad i starkt solsken kan ett kort bli deformerat eller sprucket.

Askkopp*

⚠ VIKTIGT

- Släck tändstickor och cigaretter innan de läggs i askkopparna.
- Lägg inte papper och annat brännbart i askkopparna. Risk att de antänds av glödande fimpar och orsakar brand.

⚠ VIKTIGT

- Håll alltid askkopparna stängda. Om en askkopp lämnas öppen kan glödande cigarettfimpar åter börja brinna.

Öppna locket vid användning av askkoppen.

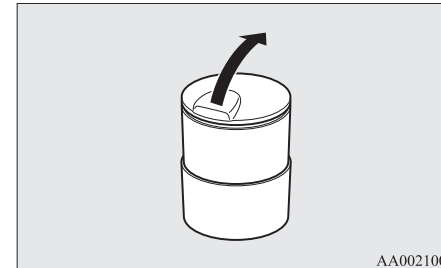

OGAW20E3

Flyttbar askkopp

Det flyttbara askfatet kan installeras i mugghållaren.

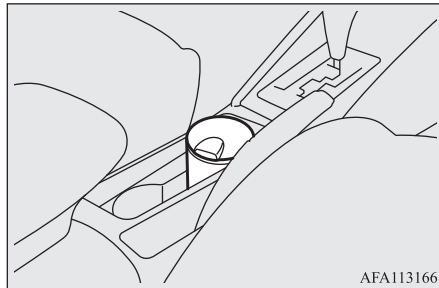
**Cigarettändare***

Cigarettändaren kan användas när tändningslåset eller funktionsläget är i läge ON eller ACC.

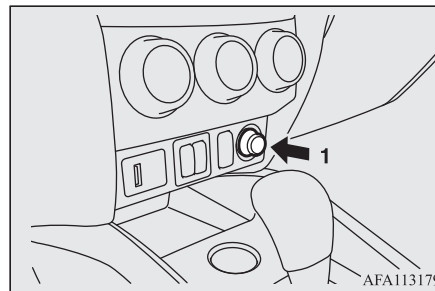

1- Tryck in den helt

Tändaren återgår till sitt normalläge med ett "klick" när den är klar för användning. Drag ut den vid användning. Efter användning, sätt in tändaren till sitt normalläge i hylsan.

OBSERVERA

- Tag inte bort cigarettändaren definitivt ur sin hylsa, därför att det då kan komma in främmande material i hylsan och orsaka kortslutning.

⚠ VIKTIGT

- Vidrör aldrig glödtråden eller plåthylsan, håll endast i själva knoppen så att du inte bränner fingrarna.
- Låt inte barn använda eller leka med cigarettändaren, de kan bränna sig.
- Det är något fel med cigarettändaren om den inte poppar ut inom ca 30 sekunder efter att den tryckts in. Dra ut den och låt en auktoriserad MITSUBISHI MOTORS-återförsäljare rätta till problemet.
- Använd inte något elektriskt tillbehör som inte är godkända av MITSUBISHI MOTORS. Det finns risk att strömuttaget skadas. Om du använder cigarettändaren efter att strömuttaget skadats, kanske cigarettändaren ramlar ut eller inte alls poppar ut efter att den tryckts in.
- Om cigarettändarens hylsa används som eluttag, måste du vara säker på att tillbehöret är avsett för 12 V och har max. effekt av 120 W. Dessutom kan långvarig användning av något elektriskt tillbehör utan att motorn är i gång göra att batteriet blir urladdat.

7

Extra el-uttag*

Extra el-uttag*

VIKTIGT

- Använd endast ett tillbehör av "plug-in"-typ avsett för 12 V och 120 W eller mindre. När du använder uttaget till flera elektriska tillbehör samtidigt bör du se till att den totala effektförbrukningen inte överskrider 120 W och att alla tillbehören är avsedda för 12 V.
- Långvarig användning av något elektriskt tillbehör utan att motorn är i gång kan göra att batteriet blir urladdat.
- Var noga med att sätta tillbaka locket eller cigarettändaren när eluttaget inte används. Annars kan uttaget täppas till av smuts eller annat som kan orsaka kortslutning.

7

Du ansluter ett elektriskt tillbehör genom att öppna locket eller ta bort cigarettändaren och sätta in kontakten i uttaget.

OBSERVERA

- Det finns uttag på 2 ställen som kan användas samtidigt.

Eluttaget kan användas när tändningslåset eller funktionsläget är i läge ON eller ACC.

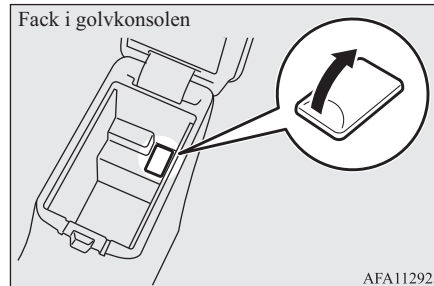
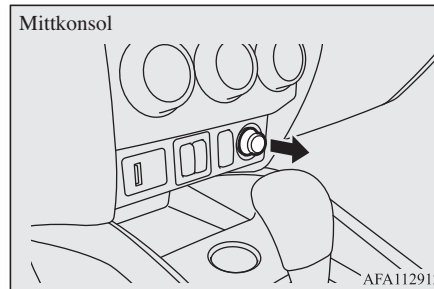

Invändiga lampor

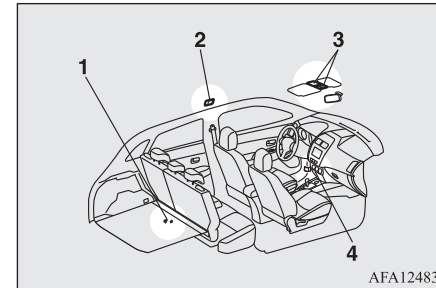

- 1- Bagagerumslampa
- 2- Taklampa (bak)*
- 3- Kart- och kupélampor (fram)
Omkopplare för nedtoning av solskyddsbelysning*
- 4- Mittkonsolens nedåtriktade lampa

OBSERVERA

- Om du låter lamporna lysa när motorn inte är i gång kommer batteriet att urladdas. Kontrollera att alla lampor är släckta innan du lämnar bilen.

Kart- och kupélampor (fram)

Taklampa

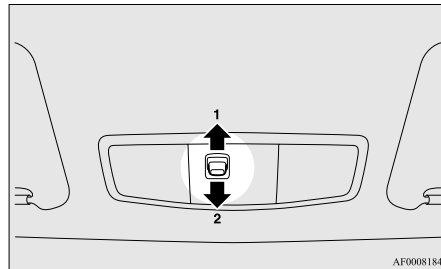

1- (DOOR)

Lampan tänds när en dörr eller bakluckan öppnas. Den släcks efter cirka 15 sekunder efter att dörren eller bakluckan stängts.

Däremot slocknar lampan omedelbart i följande fall:

- Vrid tändningslåset till läge "ON" eller ställ funktionsläget i ON.
- När bilen låses med centrallåsfunktionen.
- När bilen låses med hjälp av det fjärrkontrollen.
- Om bilen är utrustad med fjärrstyrt startsystem och fjärrkontrollen används för att låsa bilen.

OBSERVERA

- Om motorn startats med en nyckel och dörrarna eller bakluckan sedan stängs, lyser lampan i ca 15 sekunder efter att nyckeln har tagits ur.
- Om motorn startades med hjälp av det fjärrstyrd startsystemet tänds lampan under cirka 15 sekunder när dörrarna eller bakluckan stängs och funktionsläget ställs i läge OFF.
- Det går att ändra tiden tills lampan slocknar. Mer information kan lämnas av auktoriserade MITSUBISHI MOTORS verkstad.

2-

Lampan är släckt oavsett om dörrarna och bakluckan öppnas eller stängs.

Läslampor

Oavsett av taklampans strömställare tänds lampan vars lins trycks ned. Tryck på linsen igen för att stänga av lampan.

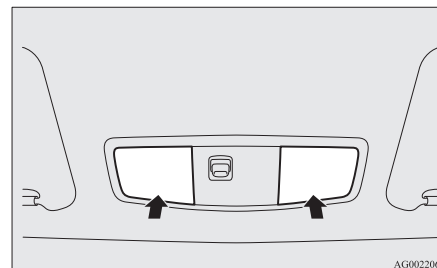

OGAW20E3

Taklampa (bak)*

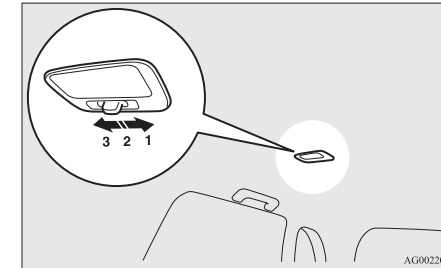

7

1- (☺)

Lampan tänds oavsett om dörrarna och bakluckan öppnas eller stängs.

2- (•)

Lampan tänds när en dörr eller bakluckan öppnas. Den släcks efter cirka 15 sekunder efter att dörren eller bakluckan stängts.

Däremot slocknar lampan omedelbart i följande fall:

- Vrid tändningslåset till läge "ON" eller ställ funktionsläget i ON.
- När bilen låses med centrallåsfunktionen.
- När bilen låses med hjälp av det fjärrkontrollen.
- Om bilen är utrustad med fjärrstyrt startsystem och fjärrkontrollen används för att låsa bilen.

För bekväm körning 7-73

Invändiga lampor

OBSERVERA

- Om motorn startats med en nyckel och dörrarna eller bakluckan sedan stängs, lyser lampan i ca 15 sekunder efter att nyckeln har tagits ur.
- Om motorn startades med hjälp av det fjärrstyrda startsystemet tänds lampan under cirka 15 sekunder när dörrarna eller bakluckan stängs och funktionsläget ställs i läge OFF.
- Det går att ändra tiden tills lampan slocknar. Mer information kan lämnas av auktoriserade MITSUBISHI MOTORS verkstad.

7

3- (○)

Lampan slocknar oavsett om dörrarna och bakluckan öppnas eller stängs.

Bagagerumslampa

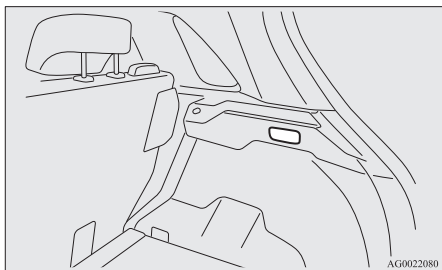

Lampan tänds när bakluckan öppnas och släcks när bakluckan stängs.

7-74 För bekväm körning

Omkopplare för nedtoning av solskyddsbelysning*

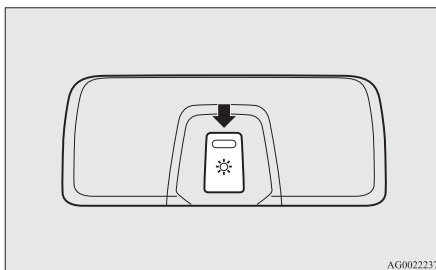

Solskyddsbelysningens ljusstyrka kan justeras i 3 olika nivåer när tändningslåset eller funktionsläget är i ON eller ACC.

Varje gång du trycker på omkopplaren växlar ljusstyrkan mellan hög → mellan → låg → av → hög.

OBSERVERA

- Ljusstyrkan kan justeras även när tändningslåset är i läge "LOCK" eller funktionsläget är i OFF, om solskyddsbelysningen är påslagen.

Solskyddsbelysning*

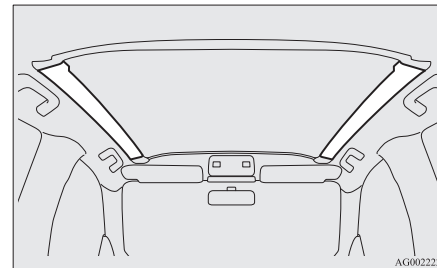

Solskyddsbelysningen tänds när tändningslåset eller funktionsläget är i ON eller ACC.

OBSERVERA

- Solskyddsbelysningen tänds inte om omkopplaren för nedtoning av solskyddsbelysning är avstängt. Se "Omkopplare för nedtoning av solskyddsbelysning" på sid 7-74.

När solskyddsbelysningen är påslagen, släcks den ca. 15 sekunder efter följande åtgärd.

- När motorn startats med nyckel och nyckeln tas ur med stängda dörrar och baklucka.
- För bilar med nyckellöst manöversystem, ställs funktionsläget i OFF när motorn är igång och dörrarna och bakluckan stängda.

OBSERVERA

- Det går att ändra tiden tills solskyddsbelysningen slocknar. Om den justeras, justeras samtidigt tiden tills kupé- och kartlampor släcks. Mer information kan lämnas av auktoriserade MITSUBISHI MOTORS-återförsäljare.

Solskyddsbelysningen tänds även när en dörr eller bakluckan öppnas, och släcks 15 sekunder efter att dörren eller bakluckan stängs, även när motorknappen är i läge "LOCK" eller funktionsläget är i OFF.

Solskyddsbelysningen släcks dock genast i följande situationer:

- När bilen låses med centrallåsfunktionen.
- När bilen låses med hjälp av det fjärrkontrollen.
- Om bilen är utrustad med fjärrstyrt startsystem och fjärrkontrollen används för att låsa bilen.

OBSERVERA

- Solskyddsbelysningen tänds inte om omkopplaren för nedtoning av solskyddsbelysning är avstängt.

OBSERVERA

- Det går att ändra tiden tills solskyddsbelysningen slocknar. Om den justeras, justeras samtidigt tiden tills kupé- och kartlampor släcks. Mer information kan lämnas av auktoriserade MITSUBISHI MOTORS-återförsäljare.

Mittkonsolens nedåtriktade lampa

När lamporna lyser med lampströmställaren i "☺", "☹" eller läget "AUTO" tänds mittkonsolens nedåtriktade lampa.

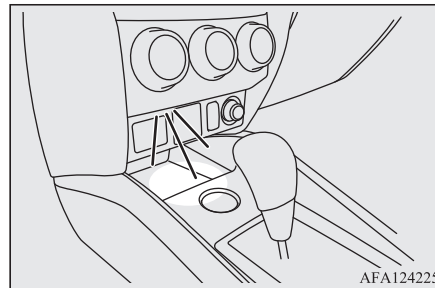

AFA124225

Interiörlampa*¹ automatisk avstängningsfunktion

*¹ Interiörlampor, inklusive kupé- och kartlampor

- Om någon av de invändiga lamporna lämnas tänd när tändningslåset är i läge "LOCK" eller funktionsläget är i "OFF" kommer de att släckas automatiskt efter ca 30 minuter.
- Lamporna tänds igen när de släckts automatiskt om tändningslåset eller motorknappen används, eller om det nyckellösa manöversystemet används.

OBSERVERA

- Funktionen för automatisk släckning av de invändiga lamporna kan kopplas bort. Tiden innan lamporna släcks automatiskt kan justeras. Kontakta en auktoriserad MITSUBISHI MOTORS-verkstad om du vill ha mer information eller hjälp.

7

Förvaringsutrymmen**VIKTIGT**

- Lämna aldrig cigarettändare, läskburkar och glasögon inne i kupén vid parkering i starkt solsken. Kupén blir mycket varm och tändare eller andra brandfarliga föremål kan antändas och öppnade burkar (med t.ex. läsk eller öl) kan explodera. Glasögon med bågar eller linser av plast kan förlora formen eller spricka.

Förvaringsutrymmen

⚠ VIKTIGT

- Håll locken på förvaringsutrymmena stängda under körning. Ett lock eller innehållet i förvaringsutrymmet kan i annat fall orsaka skador.

📖 OBSERVERA

- Lämna inga värdesaker i förvaringsfacken när du lämnar bilen.

7

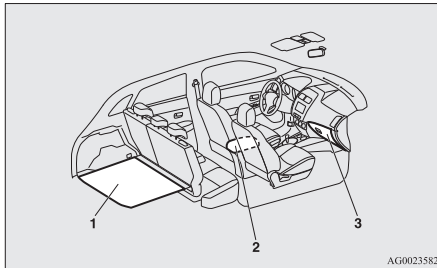

- 1- Fack under bagagerumsgolvet
- 2- Fack i mittkonsolen
- 3- Handskfack

Handskfack

Öppna genom att dra i spärren (A).

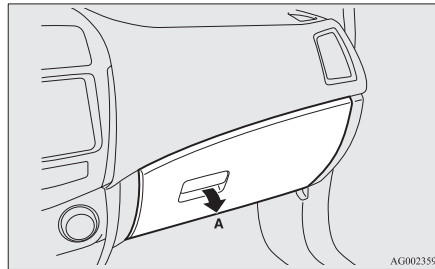

📖 OBSERVERA

- När lamporna lyser med lampströmställaren i “”, “” eller “AUTO”-läget, tänds handskfackets lampa.

Att använda värme- och kylningsfunktionen*

Handskfacket kan användas till att hålla dess innehåll (t.ex. läskflaskor) varmt eller kallt genom den varma eller kalla luften från luftkonditioneringen.

1. Vrid ratten i handskfacket till läge “”.

Vrid reglaget till “”-läget när du inte använder värme- och kylningsfunktionerna.

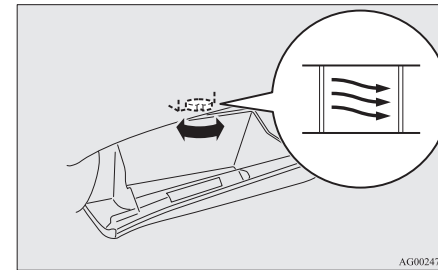

2. Ställ in reglaget för luftkonditioneringstemperatur (A) på önskad temperatur.
3. Vrid lägesreglaget för luftkonditioneringens fläkthastighet (B) till önskat luftflöde.

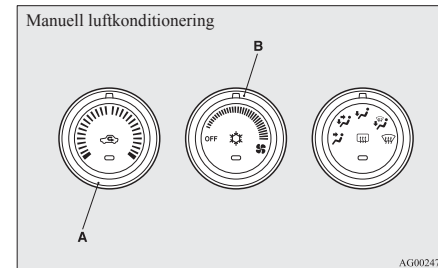

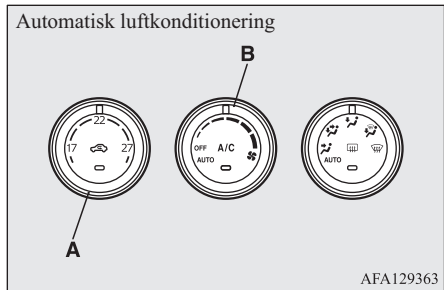

Utförlig information om hur du använder luftkonditioneringen finns i “Luftkonditionering” på sid 7-03.

OBSERVERA

- Handskfacket har samma temperatur som den luft som kommer ut ur luftkonditioneringens ventilatorer, så det går inte att värma upp eller kyla ned innehållet i alltför stor utsträckning. För effektiv värmning eller kylning, välj läge “”. Se “Strömställare för luftintag” på sid 7-03.
- Om du ska placera drycker i handskfacket ska du först läsa säkerhetsanvisningarna på behållaren.
- Placera aldrig choklad, godis eller annat som är känsligt för temperaturändringar, eller som kan ruttna, i handskfacket.

Pennhållare

På insidan av handskfacket sitter en pennhållare.

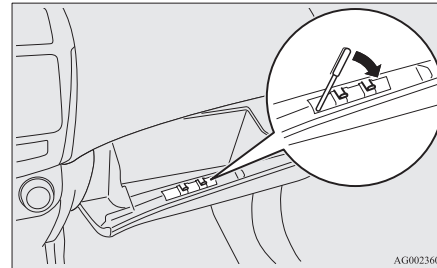

OBSERVERA

- Endast pennor upp till en viss storlek kan förvaras i hållaren. Att försöka sätta fast större pennor kan skada hållaren.

Korthållare

På insidan av handskfacket sitter en korthållare.

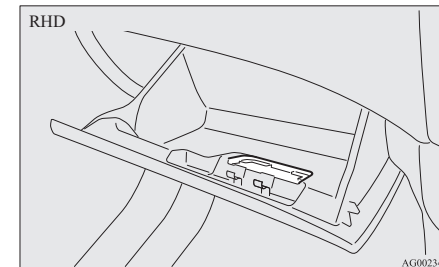
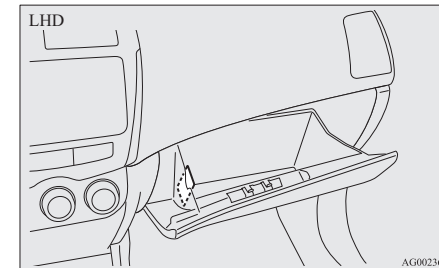

Fack i mittkonsolen

Öppna konsolfacket genom att lyfta på frigöringspaken (A) och sedan lyfta på locket.

Mugghållare

Mittkonsolen kan också användas som armstöd.

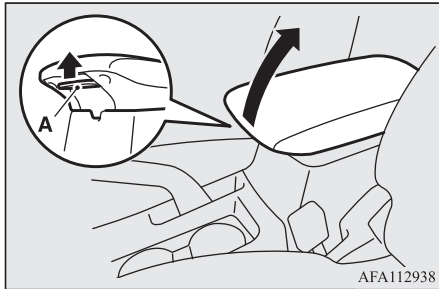

7

Näsduks- och pennhållare sitter på undersidan av locket till facket i golvkonsolen.

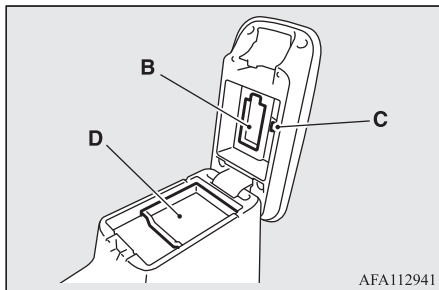

B- Näsdukhållare
C-Pennhållare
D- Bricka

Fack under bagagerumsgolvet*

Det finns ett förvaringsfack under golvet i bagageutrymmet. Lyft upp golvskivan i bagageutrymmet för att komma åt facket.

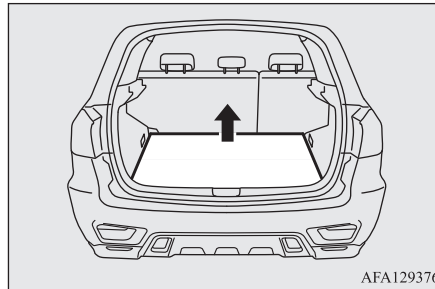

Mugghållare

⚠ VARNING

- Spraya inte vatten eller spill dricka inuti fordonet. Om brytarna, kablarna eller de elektroniska komponenterna blir våta kan de slut att fungera, eller orsaka brand i fordonet.

Om du av misstag spiller dricka, torka upp så mycket vätska som går och rådgör omgående med en auktoriserad MITSUBISHI MOTORS serviceverkstad.

⚠ VIKTIGT

- Drick inga drycker medan du kör. Det tar bort uppmärksamheten från körningen och kan orsaka en olycka.

För framsätet

Mugghållarna sitter i framkant av mittkonsolen.

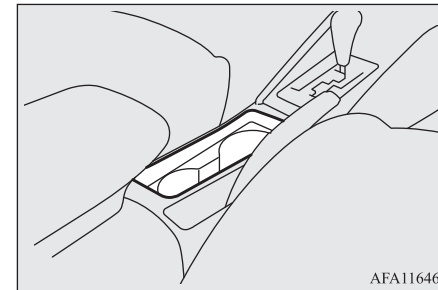

För baksätet*

Om du vill använda mugghållaren fäller du ned armstödet (A).

Se "Armstöd" på sid 4-06.

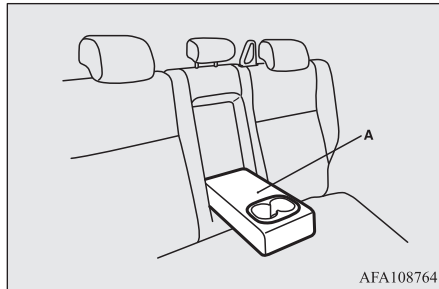

Flaskhållare

⚠ VARNING

- Spraya inte vatten eller spill dricka inuti fordonet. Om brytarna, kablarna eller de elektroniska komponenterna blir våta kan de slut att fungera, eller orsaka brand i fordonet.
Om du av misstag spiller dricka, torka upp så mycket vätska som går och rådgör omgående med en auktoriserad MITSUBISHI MOTORS serviceverkstad.

⚠ VIKTIGT

- Drick inga drycker medan du kör. Det tar bort uppmärksamheten från körningen och kan orsaka en olycka.

⚠ VIKTIGT

- Drycker kan spillas ut på grund av stötar och vibrationer under körning. Om du spiller varma drycker kan du bränna dig.

Det finns flaskhållare i båda framdörrarna.

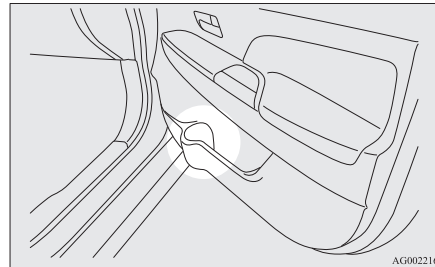

📖 OBSERVERA

- Stäng korken ordentligt på flaskorna innan du ställer dem i flaskhållaren.
- Vissa flaskor är för stora eller har fel form för att passa i hållaren.

Bakre hatthylla*

⚠ VIKTIGT

- Lägg inget bagage eller något annat på hatthyllan. Ev. föremål på hatthyllan kan störa bakåtsikten och kan flyga framåt och orsaka skador i händelse av hårda inbromsningar.

Sätt på

1. Sätt in den konkava delen (A) på undersidan av hatthyllan i den inre utskjutande delen (B) av bakluckan.

7

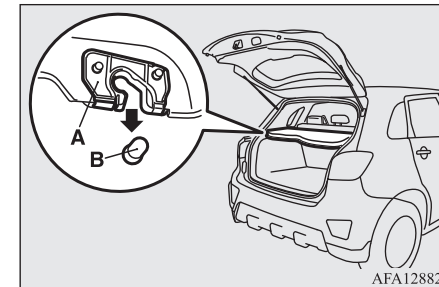

⚠ VIKTIGT

- Tryck försiktigt på hatthyllan så att den konkava delen (A) skjuts in ordentligt i den utskjutande delen (B) av bakluckan. Om hatthyllan inte sitter säkert på plats kan den lossna under färd och orsaka olyckor.

Takhandtag

- Häng remmen (C) på kroken (D) på hatt-hyllan.

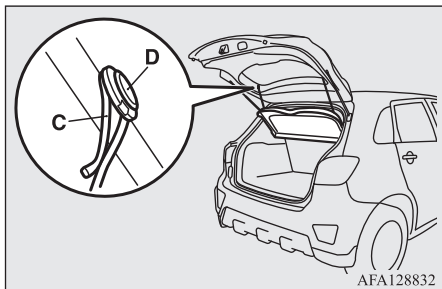

7

Tag bort

Gör proceduren i omvänd ordning för att ta bort.

Takhandtag

Takhandtagen (placerade ovanför dörrarna i huvudlisten) är inte konstruerade att klara en människas vikt. De är avsedda att användas endast när du sitter i bilen.

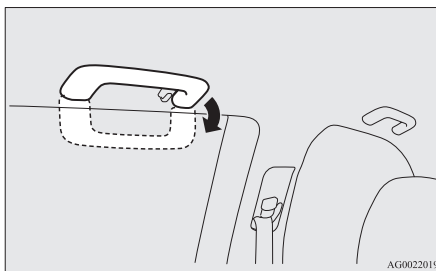

⚠ VIKTIGT

- Använd dem inte för att komma i och ur bilen. Takhandtagen kan lossna och göra att du ramlar.

Klädkrok

Det sitter en klädkrok vid baksätets takhandtag på förarsidan.

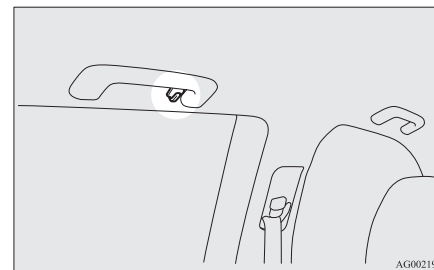

⚠ VARNING

- Häng inte en klädgalge eller något tungt eller vasst föremål på klädkroken. Om sidoskyddsgardinen blåses upp, kan det som hänger på klädkroken kastas iväg med stor kraft och likaså hindra att sidoskyddsgardinen blåsas upp på rätt sätt. Häng kläderna direkt på klädkroken (utan att använda en klädgalge). Kontrollera att det inte finns några tunga eller vassa föremål i fickorna på de kläderna du hänger upp på klädkroken.

Lastkrokar

Det finns fyra krokar på bagageutrymmets sidoväggar.

Använd krokarna i golvet för att sätta fast bagage.

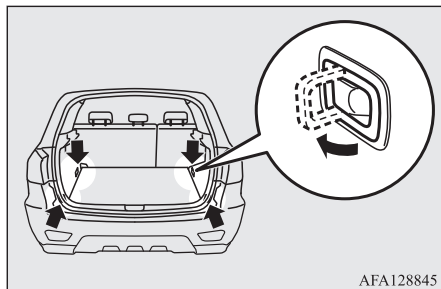

⚠ VIKTIGT

- Lasta inte bagage högre än överkant på ryggstöden. Fäst bagage på säkert sätt. Bagage som ligger högt eller inte ligger riktigt fast kan skymma bakåtsikten och kastas framåt vid en hård bromsning.

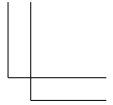
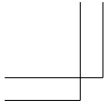

Handwriting practice lines consisting of 12 horizontal dashed lines.

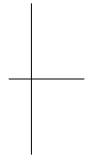
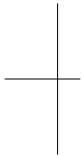

OGAW20E3

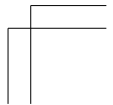
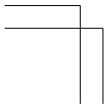

I nödfall

Om bilen får ett allvarligt fel.....	8-02
Om driftläget inte kan ändras till OFF (för bilar utrustade med trådlöst manöversystem).....	8-02
Start med startkablar.....	8-02
Överhettad motor.....	8-04
Verktyg och domkraft.....	8-06
Lagningssats för däck*.....	8-07
Byt ett hjul så här.....	8-13
Bogsering.....	8-19
Körning under svåra förhållanden.....	8-23

Om bilen får ett allvarligt fel

Om bilen får ett allvarligt fel

Om det blir något fel på bilen under körning ska du köra ut på vägrepen och använda varningsblinkers och varningstriangeln. Se "Strömställare för varningsblinkers" på sid 5-53.

Om motorn stannar/inte fungerar

8

Manövrering och kontroll av bilen försvåras om motorn stannar.

Innan du flyttar bilen till ett säkert område, skall du vara medveten om följande:

- Bromsservon fungerar inte och det krävs större tryck på pedalen. Trampa ned bromspedalen hårdare än vanligt.
- Eftersom styrservon inte längre fungerar är ratten tyngre att vrida.

Om driftläget inte kan ändras till OFF (för bilar utrustade med trådlöst manöversystem)

Om driftläget inte kan ändras till OFF (av), utför följande.

1. Sätt växelväljaren i läge "P" (PARKERING) och byt läge till OFF (av). (För fordon med CVT-växellåda)
2. En av de andra orsakerna kan vara låg batterispänning. Om detta sker kommer nyckelfria systemet, tillsammans med funktionen för nyckelfri drift och rattläset, inte att fungera.
Kontakta en auktoriserad MITSUBISHI MOTORS-verkstad.

Start med startkablar

Om det inte går att starta motorn för att batteriet är urladdat kan du ta hjälp med startkablar från batteriet i en annan bil.

⚠ VARNING

- För att starta motorn med hjälp av startkablar kopplade till en annan bil, måste du koppla exakt rätt enligt instruktionen nedan. Felaktig koppling kan orsaka brand, batteriexplosion eller andra skador på bilarna.

⚠ VIKTIGT

- Försök aldrig starta bilen genom att skjuta eller bogsära i gång den. Stor risk att bilen skadas.
- Använd alltid skyddsglasögon när du arbetar nära batteriet.

⚠ VIKTIGT

- Håll barn borta från batteriet.

1. Ställ bilen med hjälpbatteriet så nära att startkablarna räcker väl men utan att bilarna står i kontakt med varandra.

⚠ VIKTIGT

- Kontrollera batteriet i den andra bilen. Den måste ha ett 12 V batteri. Om det inte är ett 12-volts batteri kan båda bilarna skadas.

2. Släck alla lampor, stäng av värmesystemet och övriga strömförbrukare.
3. Dra åt parkeringsbromsen i båda bilarna. Sätt en automatisk växellåda i läge "P" (Parkering) eller en manuell växellåda i läge "N" (Friläge).
4. Vrid tändningslåset till läge "LOCK" eller ställ funktionsläget i OFF.

⚠ VARNING

- Utför steg 4 på båda bilarna i förväg. Kontrollera att varken startkablarna eller dina kläder kan fastna i fläkten eller drivremmen. Risk för personskador.

5. Kontrollera att batterielektrolyten har rätt nivå.

Se "Batteri" på sid 10-08.

⚠ VARNING

- Om det inte syns någon elektrolyt eller om den verkar frusen: Försök **INTE** starta med startkablar!
Ett batteri kan spricka eller explodera om temperaturen är under fryspunkten och det inte är fyllt till rätt nivå.

6. Börja med att koppla ena änden på en startkabel till pluspolen (+) på det urladdade batteriet (A) och den andra änden till pluspolen (+) på hjälpbatteriet (B).

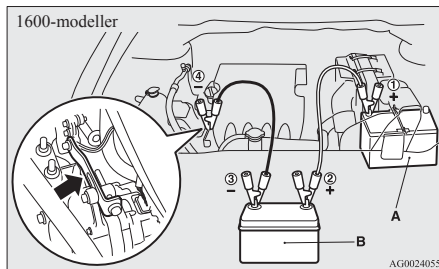

2000-modeller

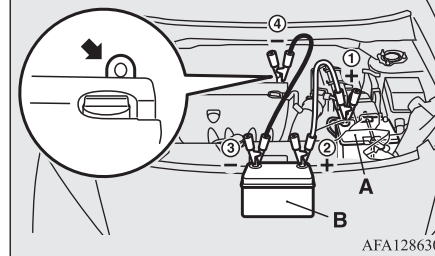

7. Koppla sedan den andra startkabeln (den svarta) först till minuspolen (-) på hjälpbatteriet och sedan till någon oisolerad/omålad metalldel långt ifrån batteriet i bilen med det urladdade batteriet.

⚠ VARNING

- Se till att du ansluter kablarna i den ordning som visas nedan: ①→②→③→④
- Se till att du gör anslutningen ④ till rätt ställe (enligt bilden). Om anslutningen görs direkt till batteriets minuspol (-) kan de lättantändliga gaser som genereras av batteriet fatta eld och explodera.
- När du ansluter startkablarna ska du se till att det inte blir någon kontakt mellan pluskabeln (+) och minuspolen (-). Det kan bli gnistor som gör att batteriet exploderar.

⚠ VIKTIGT

- Se till att startkablarna inte kan fastna i kylfläkten eller andra roterande delar i motorrummet.
- Använd felfria kablar med en dimension lämplig för batteriets kapacitet för att undvika överhettning av kablarna.
- Kontrollera att startkablarna inte är skadade eller korroderade innan du använder dem.

8. Starta motorn i bilen med det laddade batteriet och låt motorn gå på tomgång några minuter. Starta sedan motorn i bilen med det urladdade batteriet.

⚠ VIKTIGT

- Låt motorn i bilen med hjälpbatteriet vara i gång.

📖 OBSERVERA

- För bilar utrustade med Auto Stop & Go-system (AS&G), tryck på "AS&G OFF"-knappen för att avaktivera AS&G-systemet och förhindra att motorn stängs av automatiskt innan batteriet är tillräckligt laddat. Se "Koppla bort så här" på sid 6-19.

9. Efter att motorn startat skall du koppla bort kablarna i omvänd ordning och låta motorn vara i gång under många minuter.

Överhettad motor

⚠ VARNING

- Om batteriet måste laddas medan det sitter i bilen kopplar du bort minuspolen (-) från batteriet.
- Orsaka inga gnistor, tänd ingen cigarett i närheten av batteriet, det kan explodera.
- Ventilationen måste vara god om batteriet laddas i ett garage eller annat stängt utrymme.
- Tag bort alla batteripluggar före laddningen.
- Elektrolyten innehåller svavelsyra som är starkt frätande.

Om du får elektrolyt (batterisyra) på händerna, i ögonen eller på bilen skall du omedelbart spola av med mycket vatten. Om du skulle få elektrolyt (batterisyra) i ögonen måste du omedelbart spola med mycket vatten och sedan åka direkt till närmaste akutmottagning för vård.

8

📖 OBSERVERA

- Om du börjar köra innan batteriet är fulladdat kan följden bli att motorn går ojämnt och att varningslampan för ABS-bromsarna tänds. Se "Låsningfritt bromssystem (ABS)" på sid 6-37.

Överhettad motor

När motorn har överhettats avbryts informationsskärmen på multiinformationsdisplayen och ett varningsmeddelande om motorns kylvätsketemperatur visas. Dessutom blinkar "E".

Om detta skulle inträffa gör då så här:

1. Parkera på en lämplig plats.
2. Kontrollera om det kommer ut ånga ur motorrummet.

[Om det inte kommer ut ånga ur motorrummet]

Låt motorn vara i gång och öppna motorhuven för att vädra ut värmen ur motorrummet.

📖 OBSERVERA

- För bilar utrustade med Auto Stop & Go-system (AS&G), tryck på AS&G OFF-omkopplaren för att avaktivera AS&G-systemet innan du stannar bilen. Se "Koppla bort så här" på sid 6-19.

[Om ånga kommer ut ur motorrummet]

Stäng av motorn och när ångan slutat komma ut, skall du öppna motorhuven för att ventileras motorrummet. Starta motorn igen.

⚠ VARNING

- Öppna inte motorhuven medan det kommer ut ånga från motorrummet. Det kan innebära att ånga eller hett vatten sprutar ut och orsakar brännskador. Hett vatten kan spruta ut även om det inte kommer ut någon ånga, och vissa delar kan vara mycket heta. Var mycket försiktig när du öppnar motorhuven.
- Se upp för het ånga som kan orsaka att locket till expansionskärlet flyger av.
- Tag inte av kylarlocket när motorn är mycket varm.

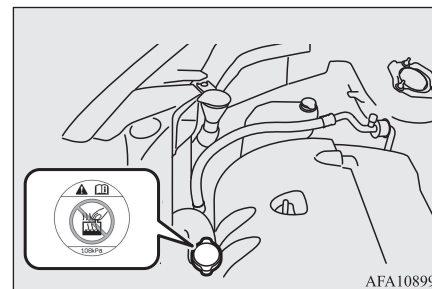

3. Kontrollera att kylarfläktarna går. Om fläktarna inte går, stanna motorn omedelbart och kontrollera.

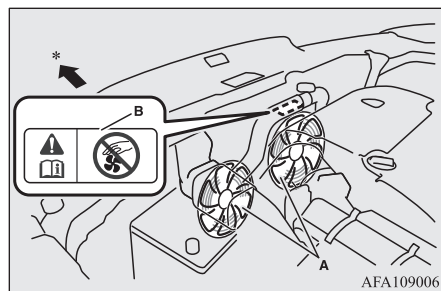

A- Kylarfläktar
B- Varningsetiketter
*: Bilens front

⚠ VARNING

- Var försiktig så att du inte skadar händer eller fastnar med kläder i kylarfläkten.

4. Om stapeldiagrammet på varningsdisplayen för motorns kylvätsketemperatur på multiinformationsdisplay faller ska du stänga av motorn.

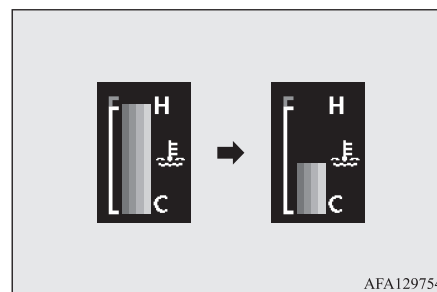

5. Kontrollera kylarvätskenivån i expansionstanken (C).

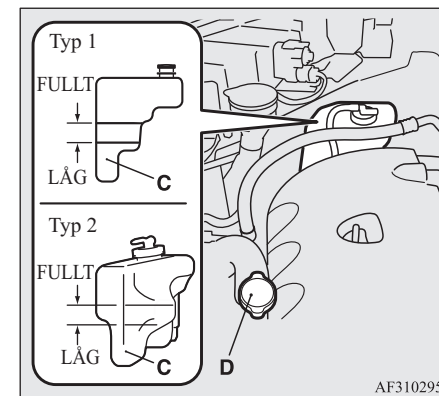

⚠ VARNING

- Om det inte syns någon vätska alls måste motorn vara kall innan du öppnar kylarlocket (D), annars kan het ånga och hett vatten spruta ut med risk att du bränner dig.

6. Fyll på expansionskärlet med så mycket kylarvätska som behövs. (Se "Underhåll".)

⚠ VIKTIGT

- Fyll inte på kylarvätska när motorn är varm. Snabb påfyllning av kall kylarvätska kan skada motorn. Vänta tills motorn kallnat och fyll sedan på kylarvätska litet åt gången.

Verktyg och domkraft

7. Kontrollera om kylarslangarna läcker vätska och om fläktremmen sitter lös eller gått av.

Om det är något fel i kylsystemet eller om fläktremmen är skadad, rekommenderar vi att du låter kontrollera och reparera.

Verktyg och domkraft

Placering

8

Verktygen och domkraften finns i bagageutrymmet.

Du skall lära dig placeringen av verktyg och domkraft så att du hittar dem vid en punktering.

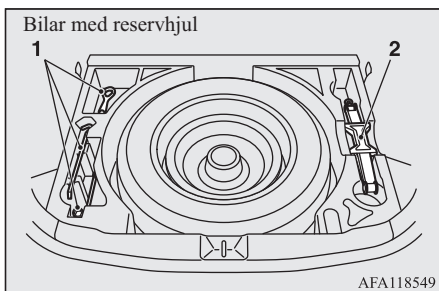

- 1- Verktyg
2- Domkraft

8-06 I nödfall

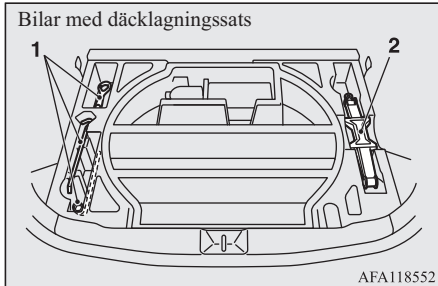

Verktyg

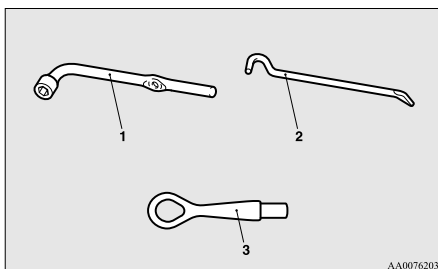

Domkraft

Uttaget används endast vid laddning av ett ljud när ett hjul har punkterats.

OGAW20E3

OBSERVERA

- Domkraften är underhållsfri.
- Domkraften är överrensstämmande med EC-lagar och i enlighet med Maskindirektivet 2006/42/EC.
- EC-deklarationer av konformitet är bifogad till sektionen "Deklaration av konformitet" i slutet på den här användarmanualen.
 - Företagsnamn, adresser till tillverkare och hans godkända representanter och utmärkandet av uttaget beskrivs i EC-deklarationen om konformitet.

Tag bort och lagra uttaget

Innan du tar bort domkraften måste du lyfta upp bagagerumsgolvet.

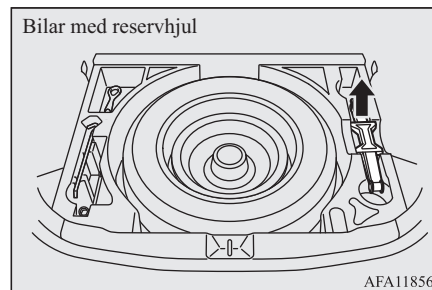

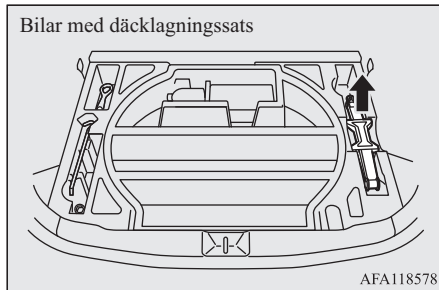

Lagningsats för däck*

Denna sats gör det möjligt att i nödfall laga en mindre punktering i slitbanan om däcket kört över en spik, en skruv eller liknande föremål.

⚠ VARNING

- Lagningsatsen är endast avsedd för temporär reparation av en punktering.
- Använd endast MITSUBISHI's original-lagningsats. Det är inte säkert att tätningemedlet i andra lagningsatser ger tillräcklig tätning av punkteringen.

Förvaring av lagningsats för däck

Lagningsatsen för däck förvaras i bagageutrymmet.

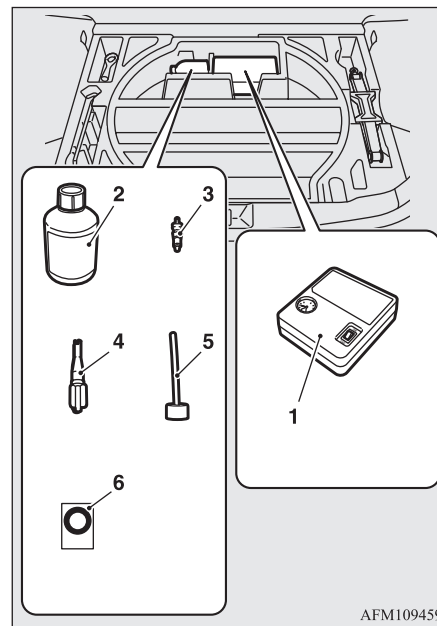

- 1- Kompressor för däck
- 2- Flaska med tätningssväska för däck
- 3- Insats för ventil (tillbehör)
- 4- Demonteringsverktyg för ventil

OGAW20E3

- 5- Påfyllningsslang
- 6- Hastighetsbegränsningsmärke

Använda lagningsatsen för däck

⚠ VIKTIGT

- Tätningssväska för däck kan vara hälsovådlig om den skulle sväljas. Om du sväljer lagningsmedel av misstag ska du dricka så mycket vatten som möjligt och kontakta genast läkare.
- Om du får lagningsväska i ögonen eller på huden skall du skölja bort den med rikligt med vatten. Om du inte känner dig bra, kontakta läkare.
- Kontakta en läkare omedelbart om någon allergisk reaktion skulle uppstå.
- Se till att barn inte får tag på lagningsmedlet.
- Andas inte in ångorna från tätningssväska för däck.

📖 OBSERVERA

- Denna tätningssväska för däck kan inte användas i följande fall. Om någon av detta inträffar, skall du kontakta en auktoriserad MITSUBISHI MOTORS-verkstad eller annan specialist.
 - Tätningssväska's sista användningsdatum har passerat. (Sista användningsdatum anges på etiketten på flaskan.)

Lagningsats för däck*

OBSERVERA

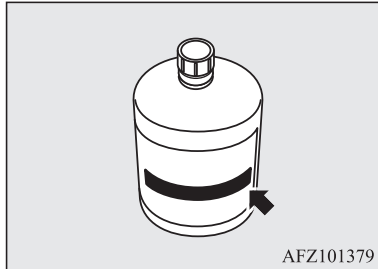

8

- Om mer än ett däck är punkterat.
- Om hålet har en längd eller bredd av 4 mm eller mer.
- Om däckets skuldran (A), eller inte i slitbanan (B).

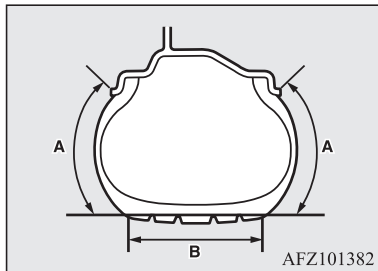

- Om bilen körts med däck nästan helt tomt.

OBSERVERA

- Om däckets kranget helt över kanten och lossnat från fälgen.
- Om fälgen är skadad.
- Lagningsvätskan skall bara användas vid temperaturer från -30 °C till +60 °C.
- Om du gör en nödfällslagning utan att först dra ut föremålet (en spik, en skruv, etc.) som fastnat i däckets.
- Använd inte tättningsvätskan om däckets skadats genom att det körts med för lågt lufttryck (t.ex. svällningar, skärskador, sprickor, etc. i däckets).
- Torka omedelbart bort eventuell tättningsvätska från lacken med en fuktig trasa.
- Tvätta omedelbart av kläder om de kommer i kontakt med tättningsmedel för däck.
- Kontrollera däcktätningsmedlets utgångsdatum regelbundet och var noga med att köpa ett nytt ifrån en godkänd MITSUBISHI MOTORS-återförsäljare innan utgångsdatum.

Innan du lagar ett däck, skall du parkera på en säker plats med plan mark.

1. Parkera bilen på plan och fast mark.
2. Ansätt parkeringsbromsen hårt.
3. På bilar med manuell växellåda, stäng av motorn och dra åt parkeringsbromsen och lägg i backväxeln ("R").
På bilar med CVT-växellåda, flytta växelväljaren till läge "P" (PARKERING) och stäng av motorn.

4. Tänd varningsblinkers och sätt ut en varningstriangel, en blinkande lampa, etc. på tillräckligt avstånd bakom bilen och se till att alla passagerare går ut ur bilen.
5. Tag fram flaskan med tättningsvätska för däck och kompressorn.
6. Tag ventilhatten (C) av däckventilen (D), tryck sedan ventilnyckeln (E) på ventilen så som visas. Låt all luft i däckets pysa ut.

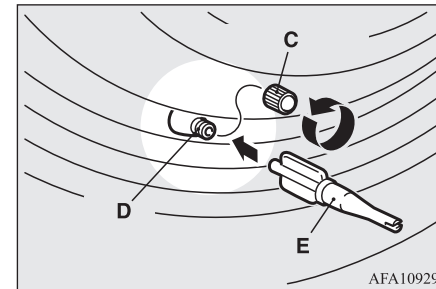

7. Ta bort ventilnsatsen (F) genom att vrida den moturs, med hjälp av ventilnyckeln (E). Lägg den uttagna ventilen på en ren plats så att den inte blir smutsig.

Lagningsats för däck*

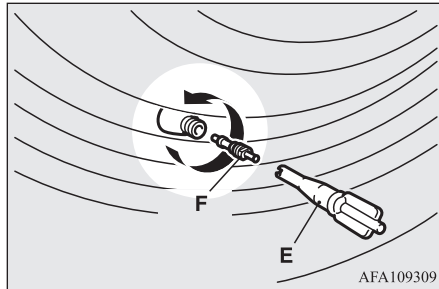

⚠ VIKTIGT

- Om det finns luft kvar i däcket när du skruvar ur ventilen kan den flyga ut och skada dig. Kontrollera att det inte finns någon luft kvar i däcket innan du skruvar ur ventilen.

8. Skaka flaskan med tätningsmedel väl.

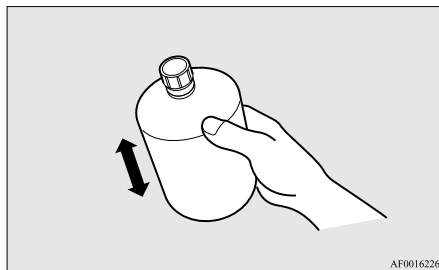

📖 OBSERVERA

- I kallt väder (när omgivningstemperaturen är 0 °C eller kallare), kan det hända att däcktätningsmassan blir hårdare och därigenom svårare att klämma ur flaskan. Värm upp flaskan inuti bilen.

9. Tag av locket på flaskan (G) med tätningsmedel för däck. (H). Ta inte bort förseglingen (I). Skruva fast påfyllningsslangen (J) på flaskan (H). När du skruvar fast slangen på flaskan bryts förseglingen så att lagningsvätskan kan användas.

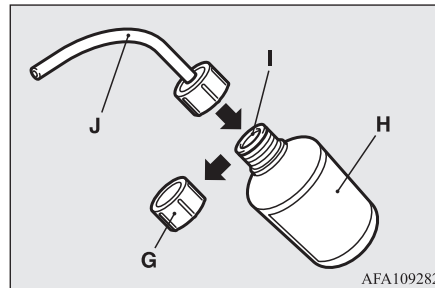

⚠ VIKTIGT

- Om du skakar flaskan efter att du skruvat fast slangen, kan tätningsvätska spruta ut ur slangen.

10. Tryck fast slangen på ventilen (D). Håll flaskan med tätningsvätska upp och ned, och krama den gång på gång för att trycka in all tätningsvätska i däcket.

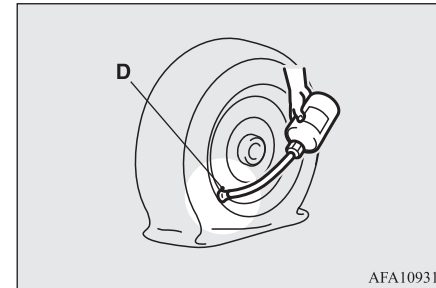

📖 OBSERVERA

- När du sprutar in tätningsvätskan, skall du vrida hjulet så att ventilen inte står nedåt, dvs. bort från den punkt där däcket går mot marken. Om ventilen är nära den punkt där däcket står på marken, kanske tätningsvätskan inte kommer in i däcket så lätt.

11. Efter att du sprutat in tätningsvätskan, skall du dra av slangen från ventilen och ta bort all kvarvarande tätningsvätska från ventilen, fälgen och/eller däcket. Fäst ventilnyckeln (F) på ventilen (D), och skruva fast ventilnyckeln ordentligt med hjälp av ventilborttagaren (E).

Lagningsats för däck*

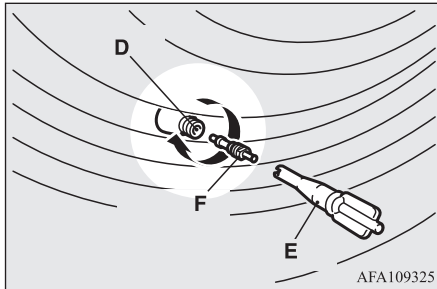

8

OBSERVERA

- När du skruvar ur och i ventilen, skall du vrida ventilnyckeln för hand. Om du använder något extra verktyg för att vrida ventilnyckeln kan den skadas.

12. Efter att du sprutat in tätningsvätskan, fäst ventilborttagaren (E) ordentligt på fyllningsslangen (J) för att förhindra att tätningsmedlet läcka ifrån den tomma flaskan.

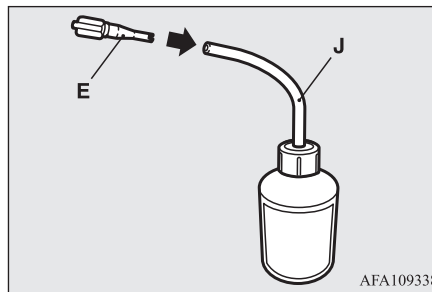

13. Dra ut kompressorslangen (K) ifrån sidan av däckkompressorn och sätt sedan fast slangen på däckventilen (D) ordentligt.

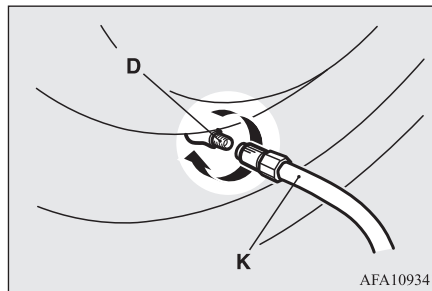

14. Placera kompressorn (L) med lufttrycksmätaren (M) uppåt.

Dra ut kompressorns nätsladd (N) och sätt i dess kontakt i eluttaget eller cigarettändaruttaget (O) och vrid tändningslåset till "ACC" eller ställ funktionsläget i ACC. Mer information finns i "Cigarettändaruttag" på sid 7-71 och "Extra eluttag" på sid 7-72.

Starta kompressorn med strömställaren (P) och fyll däcket till angivet lufttryck. (Se "Lufttryck i däcken" på sid 10-11.)

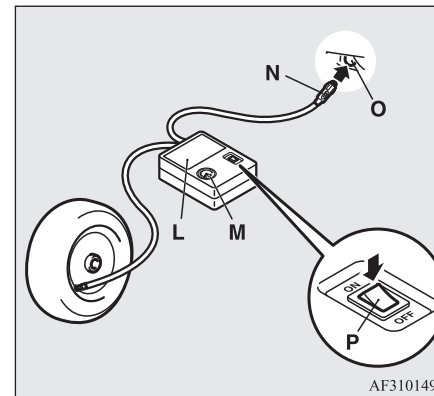

VIKTIGT

- Den medlevererade kompressorn är endast avsedd för pumpning av personbilsdäck.

Lagningssats för däck*

⚠ VIKTIGT

- Kompressorn är avsedd att drivas från bilens 12 V-uttag. Anslut den inte till något annan strömkälla.
- Kompressorn är inte vattentät. Om du använder den i regnväder, skall du se till att det inte kommer vatten på den.
- Om sand eller damm sugas in i kompressorn kan den skadas. Placera inte kompressorn direkt på sandig eller dammig mark vid användning.
- Demontera eller modifiera inte kompressorn. Likaså, utsätt inte lufttrycksmätaren för stötar. Det kan visa fel.

15. Kontrollera och justera lufttrycket i däck enligt lufttrycksmätaren på kompressorn. Om du fyller för mycket i däck, skall du lossa slangen från koppningen.

Om det är en springa mellan däck och fälgen för att däck flyttat sig inåt på fälgen, skall du trycka däck mot fälgen för att stänga springan innan du startar kompressorn. (Om det inte finns några springor kommer lufttrycket att öka.)

⚠ VIKTIGT

- Var försiktig så att du inte fastnar med fingrarna mellan däck och fälgen när däck pumpas upp.

⚠ VIKTIGT

- Ytan på kompressorn blir het när kompressorn är i gång. Låt inte kompressorn gå kontinuerligt mer än 10 minuter. Efter användning av kompressorn, skall du låta den svalna innan du använder den igen.
- Om kompressorn börjar gå ojämnt eller blir mycket varm vid användning, är den överhettad. Sätt då omedelbart strömställaren i läge OFF och låt kompressorna svalna under minst 30 minuter.

📖 OBSERVERA

- Om lyfttrycket inte stiger till önskat värde inom 10 minuter, kanske däck är så skadat att tätningsvätska inte kan användas för en nödfallslagning. Kontakta en auktoriserad MITSUBISHI MOTORS serviceverkstad eller annan specialist i så fall.

16. Stäng av kompressorn med strömställaren, dra sedan ut sladden från eluttaget.

📖 OBSERVERA

- Att bara spruta in tätningsvätska och luft i däck med lagningssatsen tätar inte punkteringshål. Luft kommer att läcka ut genom hålet tills hela lagningsproceduren är helt genomförd (till och med steg 19 i denna instruktion).

17. Montera hastighetsbegränsningsmärket (Q) på ratten, på den plats som visas i bilden. Sedan skall du omedelbart och med största försiktighet köra till en auktoriserad MITSUBISHI MOTORS-verkstad eller annan specialist för att få däck reparerat/eller utbytt.

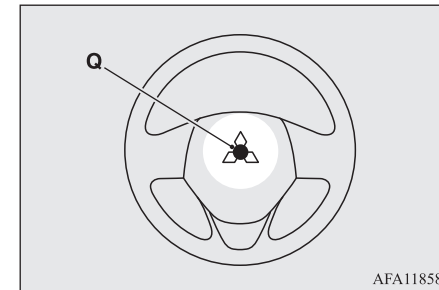

8

⚠ VIKTIGT

- Sätt inte dekalen på något annat ställe än den angivna platsen på plattan i ratten. Placering av dekalen i ett felaktigt läge kan hindra krockkudden att fungera normalt.
- Kom ihåg att mäta lufttrycket i däck som kontroll av att nödfallslagningen är helt klar.

18. När du fyllt på däck till det angivna trycket stoppar du undan kompressorn, flaskan och andra föremål i bilen och börjar köra med bilen så att tätningsmedlet kan sprida ut sig i däck. Kör mycket

Lagningsats för däck*

försiktigt. Överskrid inte en hastighet på 80 km/h. Följ lokala hastighetsbegränsningar.

VIKTIGT

- Om du känner något onormalt under körningen, stanna bilen och kontakta en auktoriserad MITSUBISHI MOTORS serviceverkstad eller annan specialist. I annat fall kanske lufttrycket sjunker innan hela proceduren för nödfallslagningen är färdig, vilket kan göra bilen osäker.

8

OBSERVERA

- Om du kör snabbare än 80 km/h kan fordonet börja vibrera.

19. Efter att du kört 10 minuter eller 5 km skall du kontrollera lufttrycket med mätaren på kompressorn. Om lufttrycket inte är tillräckligt, skall du öka trycket till specificerat värde och köra försiktigt och utan att överskrida 80 km/h.

VIKTIGT

- Om lufttrycket är lägre än lägsta möjliga tryck (1,3 bar {130 kPa}) kan däckets inte lagas med lagningsvätskan. Kör då inte bilen längre. Kontakta en auktoriserad MITSUBISHI MOTORS serviceverkstad eller annan specialist.

20. Efter att du kört 10 minuter eller 5 km skall du kontrollera lufttrycket med mätaren på kompressorn. Om lufttrycket inte märkbart har minskat så är proceduren för nödfallslagning färdig. Men du får ändå inte överskrida 80 km/h. Följ lokala hastighetsbegränsningar.

OBSERVERA

- Om lufttrycket sjunkit under specificerat värde när du kontrollerar det i slutet av lagningsproceduren, skall du inte fortsätta körningen. Kontakta en auktoriserad MITSUBISHI MOTORS serviceverkstad eller annan specialist.

OBSERVERA

- I kallt väder (när omgivningstemperaturen är 0 °C eller lägre), kan tiden och avståndet till en reparation vara längre än i varmt väder, vilket betyder att däcktrycket kan falla under den angivna nivån trots att du fyllt på luft en andra gång. Om detta inträffar fyller du på luft till angivet tryck igen, kör i ca. 10 minuter eller 5 km och kontrollerar sedan däcktrycket igen. Om lufttrycket i däckets återigen fallit under angiven nivå stannar du bilen och kontaktar en auktoriserad MITSUBISHI MOTORS-verkstad eller annan specialist.
- Lämna den tomma tätningsvätskaflaskan till din auktoriserade MITSUBISHI MOTORS serviceverkstad när du köper ny tätningsvätska eller lämna flaskan till närmaste återvinningsstation enligt lokala bestämmelser.
- Ett däck i vilket en punktering lagats med tätningmedel skall helst ersättas med ett nytt däck. Om du vill få ett sådant däck riktigt reparerat för återanvändning, skall du kontakta en auktoriserad MITSUBISHI MOTORS serviceverkstad eller annan specialist. Observera att en riktig lagning är omöjlig efter en nödfallslagning om hålet för punkteringen inte kan hittas.
- Torka bort eventuell tätningsvätska som kommit på fälgen. Under förutsättning att ventilen ersätts med en ny så kan hjulet återanvändas.

OBSERVERA

- Tillverkaren kan inte garantera att alla däckpunkteringar kan lagas med lagningssatsen, speciellt inte skåror eller perforeringar med en diameter på mer än 4 mm, eller utanför mönsterytan. Tillverkaren är inte ansvarig för skador som uppstått genom felaktig användning av lagningssatsen för däck.
- Tillverkaren är inte ansvarig för skador som uppkommit vid återanvändning av ett i vilket tätningsvätska har använts.

OBSERVERA

- Varningstriangel och blinkande lampa levereras inte med bilen. Vi rekommenderar att du skaffar ett stoppblock och alltid medför det för eventuell användning.

OBSERVERA

- De stoppblock som visas i bilden levereras inte med bilen. Vi rekommenderar att du skaffar ett stoppblock och alltid medför det för eventuell användning.
- Om du inte har någon stoppblock, kan du använda en sten eller något annat som är tillräckligt stort för att hålla hjulet på plats.

Byt ett hjul så här

Innan du byter ett hjul skall du parkera på en säker plats där marken är plan.

1. Parkera bilen på plan och jämn yta utan grus och liknande.
2. Ansätt parkeringsbromsen hårt.
3. På bilar med manuell växellåda, stäng av motorn och dra åt parkeringsbromsen och lägg i backväxeln ("R").
På bilar med CVT-växellåda, flytta växelväljaren till läge "P" (PARKERING) och stäng av motorn.
4. Tänd varningsblinkers och sätt ut en varningstriangel, en blinkande lampa, etc. på tillräckligt avstånd bakom bilen och se till att alla passagerare går ut ur bilen.

5. För att undvika att bilen börjar rulla när den är upplyft, placerar du klossar (A) framför och bakom hjulet snett emot det som ska bytas (B).

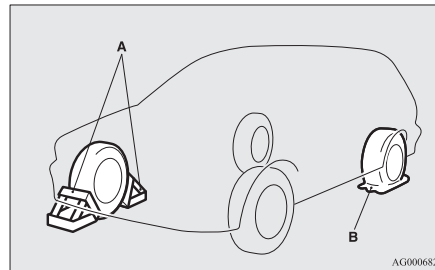

VARNING

- Lägg stoppblocket vid rätt hjul innan du lyfter upp bilen med domkraften. Om bilen rör sig när den lyfts upp kan domkraften lossna med en olycka som följd.

6. Ta fram domkraften och hjulmutternyckeln.
Se "Verktyg och domkraft" på sid 8-06.

Information om reservhjulet*

Kontrollera regelbundet lufttrycket i reservdäcket så att det alltid är klart för användning vid en punktering.

Håll lufttrycket i reservdäcket vid högsta tillåtna värde, så att det kan användas under alla olika körförhållanden (stadskörning, på motorväg, med olika last m.m.). Reservhjulet ligger under golvskivan i bagageutrymmet.

Byt ett hjul så här

! VIKTIGT

- Luftrycket skall kontrolleras regelbundet när reservhjulet ligger i bilen. Körning med för lågt luftryck i däcken kan leda till en olycka. Om du inte har något annat val än att köra vidare med för lågt luftryck, måste du köra sakta och snarast möjligt fylla till rätt luftryck. (Se "Luftryck i däcken" på sid 10-11.)
- När förslitningsvarnarna syns måste däckets bytas. Se "Hjulens kondition" på sid 10-12.

8

Nödreservhjul (reservhjul med en hastighetsgränsetikett)*

Reservhjulet T155/90D16 ligger under golvschivan i bagageutrymmet. Nöd hjulet är utformat för att ta mindre plats i bagageutrymmet. Den låga vikten gör det lättare att hantera hjulet i samband med en punktering.

! VIKTIGT

- Nödreservhjulet är endast avsett för tillfälligt bruk och skall snarast möjligt ersättas med det ordinarie hjulet när punkteringen är lagad eller däckets är bytt.
- Fordonet får inte köras i hastigheter som överskrider 80 km/h medan reservhjulet används.

! VIKTIGT

- Reservhjulet i storlek T155/90D16 ger inte lika god stabilitet eller manövreringsförmåga som ett standardhjul. Med ett nödreservhjul på bilen skall du därför undvika snabba starter, hårda bromsningar och tvära svängar. Däckstorleken på 215/70R16-nöd hjulet skiljer sig från standardhjulens. Undvik därför snabba starter, hårda bromsningar och tvära svängar.
- Nödreservhjulet i din bil är speciellt konstruerat för din bil och skall därför inte användas på någon annan bil. När du köper ett reservhjul i storlek 215/70R16 måste du köpa den typ som särskilt har utformats för din bil av en auktoriserad MITSUBISHI MOTORS-återförsäljare.
- När nödreservhjulet T155/90D16 har monterats är bilens markfrigång lägre eftersom nöd hjulet har en mindre diameter än ett standardhjul. När du passerar fartgupp och liknande måste du vara försiktig så att du inte skadar bilens underrede.
- Kör aldrig med mer än ett nödreservhjul på bilen.

Tag bort reservhjulet

1. Lyft upp bagagerumsgolvet.

2. För att ta bort reservhjulet ska du ta bort reservhjulet (A), och sedan ta bort monteringsklämman (B) genom att vrida den moturs.

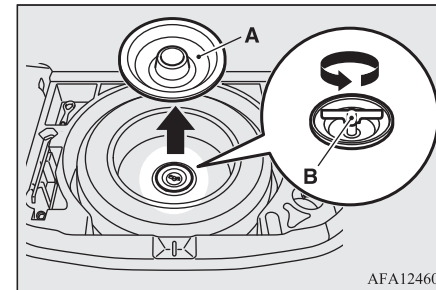

! OBSERVERA

- Lägg reservhjulet under bilen nära domkraften. Detta gör det säkrare om domkraften skulle glida ur sitt läge.

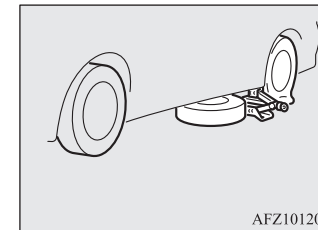

Att byta ett däck

- Om det sitter en hjulsida på fälgen tar du först bort hjulsidan. (Se "Hjulsidor".) Lossa sedan hjulmuttrarna ett kvarts varv med hjulmutternyckeln. Men tag inte bort muttrarna ännu.

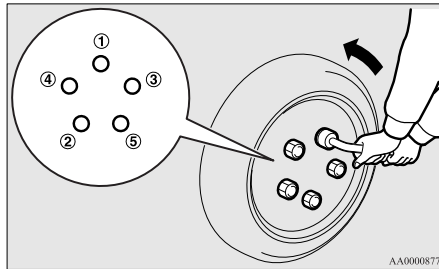

- Sätt domkraften under någon av lyftpunkterna (A) som bilden visar. Använd den lyftpunkt som sitter närmast det hjul som skall bytas.

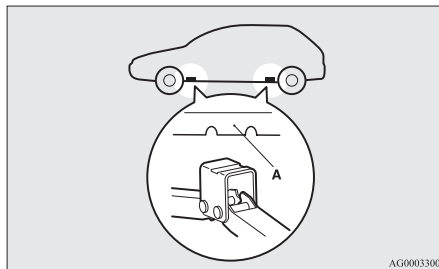

⚠ VARNING

- Placera domkraften endast i de lyftpunkter som visas här. Om domkraften placeras felaktigt kan bilen bli skev eller också kan domkraften tippa ikull med personskador som följd.
- Använd inte domkraften på sluttande eller mjuk mark. Om domkraften placeras på fel plats, kan bilen bli skev eller också kan domkraften välta med personskador som följd. Domkraften skall alltid placeras på en plan, hård yta. Innan du placerar domkraften skall du kontrollera att det inte ligger grus och småsten på marken.

- Skruva upp domkraften för hand tills flänsen (B) går in i spåret (C) i toppen på domkraften.

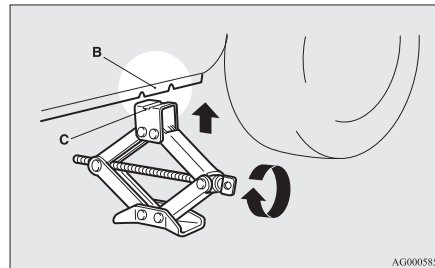

- Kontrollera att flänsen på domkraften passar spåret överst på domkraften.

För in domkraftsveven (D) i hjulmutternyckeln (E).
För sedan in domkraftsvevens ände i hålet på domkraften, enligt bilden.
Veva sakta upp domkraften tills däckets lyfts litet från marken.

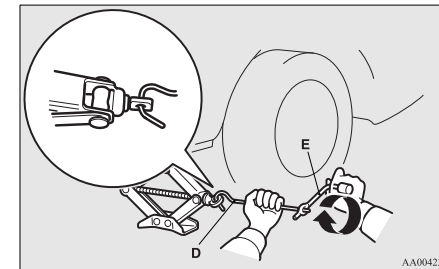

⚠ VARNING

- Avbryt uppvevningen när däckets lyfts helt fritt från marken. Det är farligt att lyfta bilen högre.
- Kryp aldrig in under bilen då den bara är upplyft med domkraften.
- Gunga inte bilen och lämna den inte upplyft på domkraften någon längre stund. Detta är mycket farligt.
- Använd aldrig någon annan domkraft än den som levererades med bilen.
- Domkraften får inte användas till något annat än byte av hjul.
- Ingen får sitta kvar i bilen när den lyfts med domkraft.

Byt ett hjul så här

⚠ VARNING

- Starta inte och kör inte motorn när bilen är upplyft med domkraften.
- Vrid inte det upplyfta hjulet. Hjul som vilar på marken kan rotera med följden att bilen faller av domkraften.

5. Skruva av alla hjulmuttrarna med hjulmutternyckeln och lyft av hjulet.

⚠ VIKTIGT

8

- Var försiktig när du byter däck, så att du inte skada ytan på fälgen.

6. Torka noga bort lera, etc. från navets yta (F), hjulbultarna (G) och i monteringshål (H) i fälgen och sätt sedan på reservhjulet.

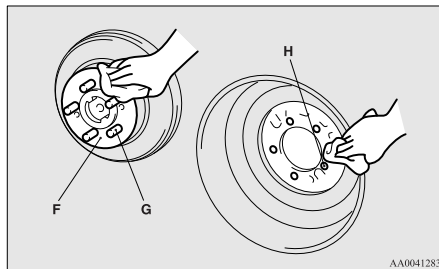

⚠ VARNING

- Se till att du placerar hjulen rätt väg när du sätter fast dem på bilen. Ventilerna ska vara på utsidan. Om du inte ser ventilen (I) har du satt hjulet åt fel håll. Om hjulen sätts på åt fel håll kan det få negativa konsekvenser och orsaka en olycka.

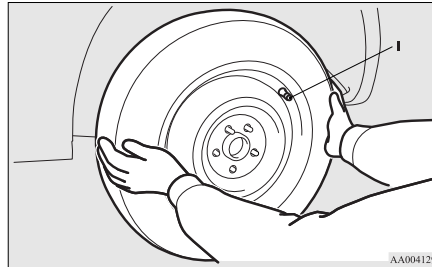

7. Vrid först hjulmuttrarna medurs för hand när du ska dra åt dem.

[Bil med koniska muttrar]

Dra först åt hjulmuttrarna tills den avsmalnande delen (A) vidrör fälghålet (B)

tillräckligt mycket för att inte hjulet ska kasta av och an.

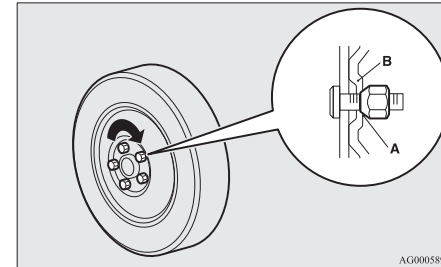

[Bil med flänsmuttrar]

- Lättmetallfälg
Dra först åt hjulmuttrarna tills hjulmutterflänsen (C) vidrör fälgen tillräckligt mycket för att inte hjulet ska kasta av och an.

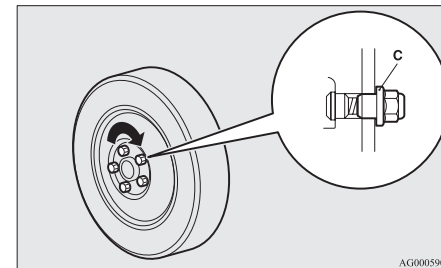

- Stålfälg

Byt ett hjul så här

Dra först åt hjulmuttrarna tills den avsmalnande delen (A) vidrör fälg-hålet (B) tillräckligt mycket för att inte hjulet ska kasta av och an.

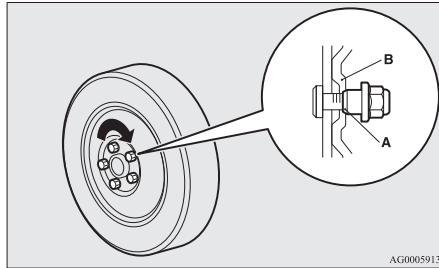

⚠ VIKTIGT

- Smörj aldrig hjulbultar eller muttrar, risken är stor att de då blir för hårt åtdragna.

📖 OBSERVERA

- Flänsmuttrar kan tillfälligt användas på ett hjul med stålfälg men sätt tillbaka originalfälg och däck snarast möjligt.
- Om alla 4 lättmetallfälgarna byts till stålfälgar, t.ex. vid byte till vinterdäck, skall koniska muttrar användas.

8. Sänk ned bilen långsamt genom att vrida hjulmutternyckeln moturs tills däckets närmarken.

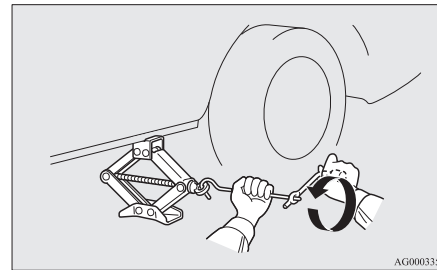

9. Dra åt muttrarna i samma ordningsföljd som på bilden tills varje mutter är åtdragen enligt angivet åtdragningsmoment.

Åtdragningsmoment 88 till 108 Nm

(Uppnås genom att dra med en kraft av 350 till 420 N i änden av hjulmutternyckeln som levererats med bilen)

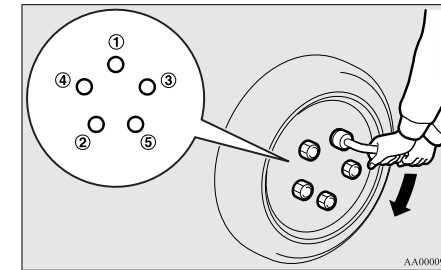

⚠ VIKTIGT

- Tryck aldrig med en fot och sätt aldrig på ett förlängningsrör för att få större kraft med hjulmutternyckeln. Om du gör så kommer muttrarna att bli för hårt fastdragna.

10. Om bilen har hjulsidor sätter du tillbaka hjulsidan på fälgen.

Se "Hjulsidor" på sid 8-18.

11. Sänk ned bilen och ta bort domkraften. Stuva sedan undan domkraften, det trasiga däckets och hjulklossarna. Låt reparera det punkterade däckets snarast möjligt.

12. Kontrollera lufttrycket i däcken på närmaste bensinstation. Rekommenderat lufttryck framgår av dekalen på förardörstolpen. Se bilden.

8

Byt ett hjul så här

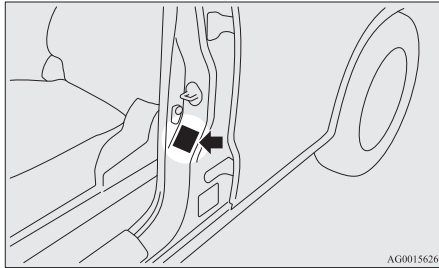

8

⚠ VIKTIGT

- Nödreservhjulet får endast användas tillfälligt medan det vanliga däckets är trasigt. Låt snarast reparera det punkterade däckets och sätt tillbaka hjulet så snart som möjligt i stället för nödreservhjulet.
- Efter att du bytt hjul och sedan kört ca 1 000 km, skall du efterdra hjulmuttrarna för att vara säker på, att de inte lossnar.
- Om ratten vibrerar under körning efter ett hjulbyte, rekommenderar vi att du låter kontrollera balanseringen av hjulen.
- Blanda inte olika typer av däck och använd aldrig andra däck än de specificerade. Detta kan göra att de slits snabbt och att köregenskaperna blir sämre.

Förvaring av det tomma hjulet eller nödhjulet

1. Lyft upp bagagerumsgolvet.
2. Förvara det punkterade däckets eller reservhjulet under bagagerumsgolvet. När

du har lagt det tomma hjulet eller nödhjulet på plats måste du fästa monteringsklämman (A) genom att vrida den medurs och installera sedan dynan för reservhjulet.

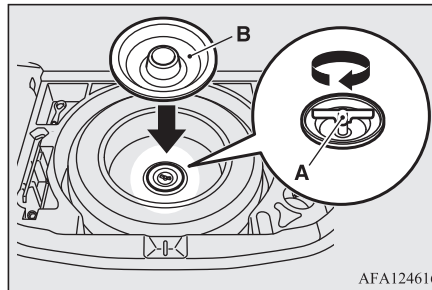

📖 OBSERVERA

- På bilar med nödreservhjul i storlek T155/90D16 kan klämman inte användas för normalstora hjul.

3. Låt reparera det punkterade däckets snarast möjligt.

Förvara verktygen och domkraften

Gör borttagningsproceduren i bakvänd ordning när du ska lägga tillbaka domkraften, stången och hjulmutternyckeln. Se "Verktyg och domkraft" på sid 8-06.

Hjulsidor*

Tag bort

Linda en trasa runt domkraftsvevens spetsiga ände, för in den djupt i urtaget på hjulsidan och bänd loss hjulsidan från fälgen. Fortsätt sedan på samma sätt i de andra urtagen tills hjulsidan lossnar helt.

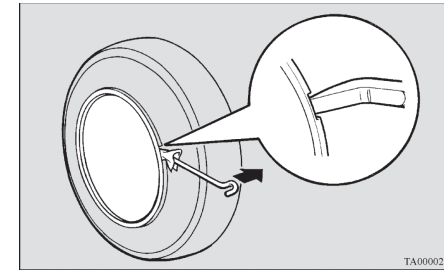

⚠ VIKTIGT

- Försök inte ta bort hjulsidorna för hand, stor risk att du bryter naglarna.

📖 OBSERVERA

- Hjulsidan är tillverkad av plast. Bänd loss den försiktigt.

Sätt på

1. Var försiktig så att du inte förstör flikarna (A) på fälgsidans baksida och att de sitter rätt på ringarna (B). Om du är tveksam sätter du inte dit fälgsidan utan kontaktar istället en auktoriserad MITSUBISHI MOTORS verkstad.

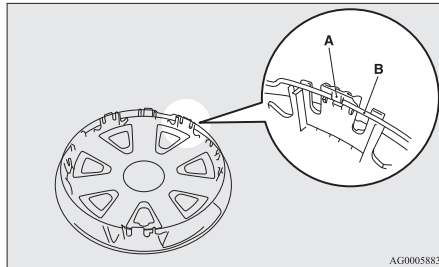

2. Passa in luftventilen (C) mot skåran (D) i fälgsidan.

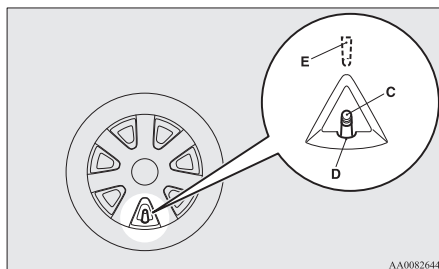
**OBSERVERA**

- På baksidan av hjulsidorna finns en symbol (E) som markerar platsen för luftventilen. Kontrollera innan du monterar hjulsidan att den kommer rätt i förhållande till ventilen.

3. Tryck hjulsidans nederkant (F) mot fälgen.
4. Tryck försiktigt in hjulsidans båda sidor (G) och håll fast dem med knäna.
5. Knacka försiktigt på hjulsidan vid toppen (H), och tryck sedan in den på plats.

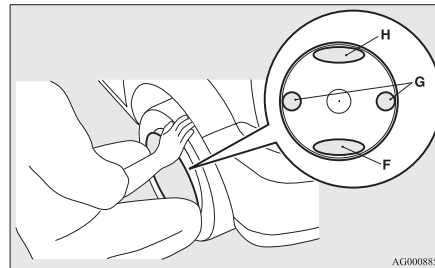
**Bogsering****Om din bil måste bogseras**

Om du behöver bogsera bilen rekommenderar vi att du kontaktar en auktoriserad MITSUBISHI MOTORS-verkstad eller en bärgningsfirma.

I följande fall skall bilen transporteras med en bärgningsbil.

- Om motorn går men bilen ändå inte rör sig eller om du hör onormala ljud.
- Om inspektion av bilens undersida tyder på att olja eller andra vätskor läcker ut.

Om ett hjul sitter hårt fast i ett dike skall du inte försöka dra upp bilen.

Kontakta närmaste auktoriserade MITSUBISHI MOTORS verkstad.

Om du inte har möjlighet att anlita en auktoriserad MITSUBISHI MOTORS verkstad eller kommersiell bärgningsfirma, kan bilen bogseras försiktigt enligt anvisningarna i avsnittet "Bogsering i nödfall" i denna del.

Bestämmelserna för bogsering kan variera från land till land. Du måste naturligtvis följa de bestämmelser som gäller där du kör.

Bogsering

8

A

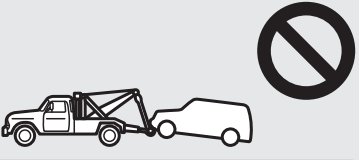

B Bogsera inte 4WD-bilar eller 2WD-bilar med CVT-växellåda på det här sättet.



c Bogsera inte en bil med 4WD på detta sätt.



D



E



AFG100089

Bogsering med bärgningsbil

⚠ VIKTIGT

- Denna bil får inte bogseras av en bärgningsbil som använder utrustning av typen kedja eller vajer (Typ A) enligt bilden. Användning av kedja eller vajer skadar stötfångaren och fronten.
- Bogsera aldrig 2WD-bilar med CVT-växellåda med drivhjul på marken (typ B) enligt bilden. Detta kan leda till skador på drivsystemet.
- Bogsera inte en bil med 4WD med fram- eller bakhjulen på marken (Typ B eller C) som bilderna visar. Detta kan resultera i skador i drivsystemet eller också kan bilen ramla av bogservagnen. Om du skall bogsera en bil med 4WD, använd utrustning Typ D eller E.
- Om växellådan i en 2WD-bil inte fungerar eller är skadad, måste bilen transporteras med alla drivhjul upplyfta på en bogservagn (Typ C, D eller E) enligt bilden.
- 4WD-bilar ska inte bogseras med endast fram- eller bakhjulen på marken även om körilägesväljaren är i läget "2WD".

⚠ VIKTIGT

- [För 2WD-bilar utrustad med Active Stability Control (ASC)]
Om bilen bogseras med tändningslåset i läge "ON" eller med funktionsläget i ON och bara framhjul, eller bara bakhjul, är upplyfta från marken (typ B eller C) kan antispinnsystemet (ASC) aktiveras, vilket kan leda till en olycka.
Om bilen bogseras med bakhjulen lyfta, vrids du tändningslåset till läge "ACC" eller ställer funktionsläget i ACC.
Ha tändningslåset eller funktionsläget i följande läge vid bogsering med lyfta framhjul.
[Utom bilar utrustade med fjärrstyrt manöversystem]
Tändningslåset är i läge "LOCK" eller "ACC".
[Fordon med fjärrstyrt manöversystem]
Funktionsläget är i OFF eller ACC.

Bogsering med bakhjulen upplyfta från marken (Typ B)

Sätt växelväljaren i läge "N" (Friläge).
Vrid tändningslåset till "ACC" eller ställ funktionsläget i ACC och säkra ratten i läge rakt fram med ett rep eller ett lastsäkringsband. Placera aldrig tändningslåset i läge "LOCK" eller ställ funktionsläget i OFF vid bogsering.

Bogsering med framhjulen upplyfta från marken (Typ C)

Lossa parkeringsbromsen. Lägga växelspaken i friläge (M/T) eller ställ växelväljaren i "N" (FRILÄGE) (CVT-växellåda).

Bogsering i nödfall

Om det inte går att få hjälp av en bärgningsbil, kan din bil i nödfall bogseras med ett rep kopplat i bogserkroken.

Om din bil skall bogseras av en annan bil eller om din bil skall bogsera en annan bil, skall du tänka på följande punkter:

Om din bil skall bogseras av en annan bil

1. Den främre bogserkroken (A) sitter som bilden visar. Fäst bogserlinan i den främre bogserkroken.

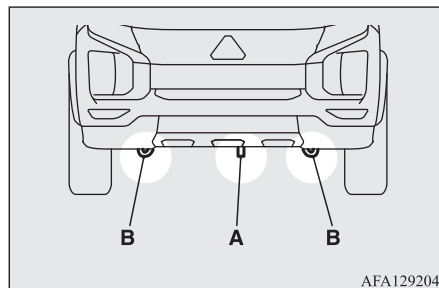

OBSERVERA

- Använd inte öglorna (B) vid bogsering. Dessa öglor är endast avsedda att användas när bilen transporteras. Stor risk att bilen skadas om bogserlinan (A) fäst på annan plats än i bogserkrokarna.
- Användning av en vajer, metallkedja eller dragstång kan skada karossen. Det bästa är att använda ett rep eller band. Om du använder en vajer, metallkedja eller dragstång skall du vira en trasa runt varje del som skaver mot karossen.
- Se till att bogserlinan drar så horisontellt som möjligt. Om linan drar snett kan den skada karossen.

2. Låt motorn gå.

Om motorn inte är igång låser du upp ratten på följande sätt.

[Utom bilar utrustade med fjärrstyrt manöversystem]

Vrid tändningslåset till läge "ACC" eller "ON" (manuell växellåda) eller läge "ON" (CVT).

[För bilar utrustade med fjärrstyrt manöversystem]

Ställ funktionsläget i ACC eller ON (manuell växellåda) eller i ON (CVT).

OBSERVERA

- För bilar utrustade med Auto Stop & Go-system (AS&G), tryck på AS&G OFF-omkopplaren för att avaktivera AS&G-systemet innan du stannar bilen. Se "Koppla bort så här" på sid 6-19.

VARNING

- Eftersom motorn inte går fungerar inte broms- och styrerservosystemen. Detta betyder att det krävs större kraft att bromsa och styra än vanligt. Det är då svårare än vanligt att manövrera bilen.

VIKTIGT

- Lämna inte tändningslåset i läge "LOCK" eller funktionsläget i OFF. Ratten låses och bilen kan inte styras.
- Om bilen är utrustad med FCM-system stänger du av systemet för att förhindra en oväntad aktivering under bogsering eller en olycka. Se "FCM-system (Forward Collision Mitigation)" på sid 6-47.

3. Lägga växelspaken i friläge (M/T) eller ställ växelväljaren i "N" (FRILÄGE) (CVT-växellåda).
4. Tänd varningsblinkers om det krävs enligt lag. (Följ gällande lagar och förordningar.)

Bogsering

5. Under bogseringen måste förarna av de båda bilarna hålla god kontakt och hastigheten ska vara låg.

! VIKTIGT

- Personen i den bogserade bilen måste hålla uppmärksamheten på bromslamporna på den bogserande bilen och se till att bogserlinan aldrig blir slak.
- Undvik plötsliga bromsningar, kraftiga accelerationer och tvära svängar; bogserkrokarna kan skadas eller bogserlinan gå av. Följden kan bli att kringstående personer skadas.
- Om bilen måste bogseras utför en lång backe, kan bromsarna bli överhettade med försämrad bromsverkan som följd. I detta fall skall bilen transporteras med en bärgningsbil.
- När en bil med CVT-växellåda ska bogseras en annan bil med alla hjulen på marken måste du se till att hastigheten och avståndet nedan inte överskrids, för att undvika skada på transmissionen.

Hastighet vid bogsering: 20 km/h
Vägsträcka vid bogsering: 50 km

Beträffande hastighet och distans vid bogsering, måste du följa gällande bestämmelser.

Om din bil bogserar en annan bil

1. Tag ut bogserkroken, hjulmutternyckeln och domkraftsspaken. Se "Verktyg, domkraft och reparations-sats" på sid 8-06.
2. Linda en trasa runt domkraftsveven (C) och använd den för att ta bort luckan från den bakre stötfångaren.

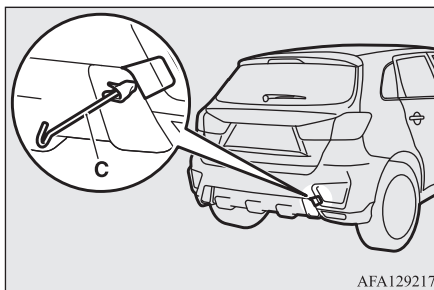

3. Använd hjulmutternyckeln (D) för att fästa bogseringsöglan ordentligt.

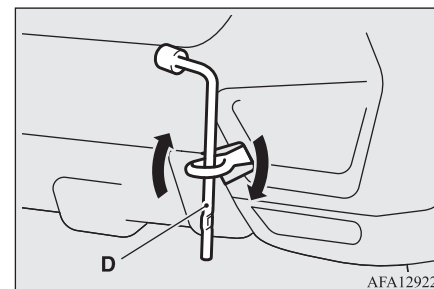

4. Fäst alltid bogserlinan i bogserkroken. För övrigt är instruktionerna desamma som för "Vid bogsering av en annan bil".
5. När bogseringen är avslutad ska bogseröglan tas bort och förvaras på angiven plats. Se "Verktyg, domkraft och reparations-sats" på sid 8-06. När du sätter tillbaka luckan på stötfångaren riktar du in den efter hålet och sätter fast den ordentligt.

📖 OBSERVERA

- Bogsera aldrig en bil som är tyngre än din egen bil.

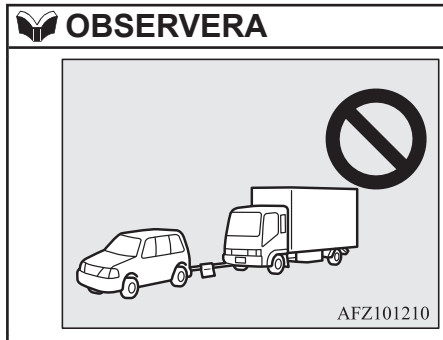

Körning under svåra förhållanden

På en översvämmad väg

- Undvik översvämmade vägar. Om det kommer vatten på bromsskivorna kan bromsförmågan tillfälligt upphöra. Om detta hänt skall du trampa ned bromspedalen lätt för att prova om bromsarna fungerar normalt. Om de inte gör det, skall du trampa ned bromspedalen lätt flera gånger medan du kör så att bromsarna torkar.

- Vid körning i regnväder eller på en väg med stora vattensamlingar, kan ett vattenlager bildas mellan däcken och vägbanan. Däckens förlorar väggreppet med vattenplaning som följd och du förlorar både styr- och bromsförmåga.

Tänk på följande för att undvika vattenplaning:

- (a) Kör bilen i långsam hastighet.
- (b) Kör inte med slitna däck.
- (c) Håll alltid rätt lufttryck i däcken.

På snö eller is

- Användning av vinterdäck eller snökedjor rekommenderas för körning på snö och is. Se avsnittet "Vinterdäck".
- Undvik hög hastighet, snabb acceleration, plötslig inbromsning och hastiga ratt rörelser.

Körning under svåra förhållanden

- Om du trampar ned bromspedalen vid körning på snöiga eller isiga vägar kan däcken förlora väggreppet. Däcken kan slira om däckens väggrepp försämras. Det gör det svårare att stanna bilen genom normal inbromsning. Om du har en bil med låsningsfritt bromssystem (ABS) trampar du bestämt på bromspedalen och håller den nedtrampad.
- Håll extra långt avstånd mellan din bil och framförvarande fordon och undvik plötsliga inbromsningar.
- Ansamling av is på bromsarna kan göra att hjulen låses. Sätt dig i rörelse från stillastående långsamt efter att ha bekräftat att området runt bilen är säkert.

8

VIKTIGT

- Tryck inte ned gaspedalen för fort. Om hjulen bryter sig loss från isen kan bilen plötsligt börja röra sig och orsaka en olycka.

På en ojämn eller gropig väg

- Kör så sakta som möjligt när du kör på ojämna eller gropiga vägar.

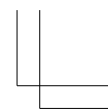
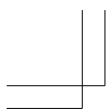

Körning under svåra förhållanden

VIKTIGT

- Inverkan på däcken och/eller hjulen när du kör på en ojämn eller gropig väg kan skada däcket och/eller hjulet.

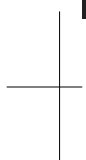

8

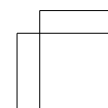
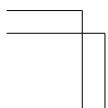
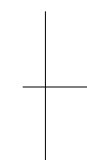

Bilvård

Vårda bilen väl.....	9-02
Rengöring av bilen invändigt.....	9-02
Rengöring utvändigt.....	9-03

OGAW20E3

Vårda bilen väl

Vårda bilen väl

För att din nya bil skall behålla sitt värde under lång tid framåt är det mycket viktigt att den vårdas på rätt sätt och enligt givna rekommendationer.

Bilen måste alltid hållas i gott skick så att de skadliga avgasutsläppen blir de minsta möjliga.

Välj material noga för tvättning, etc., för att vara säker på att de inte innehåller några frätande kemikalier.

Vid minsta tvekan, rekommenderar vi att du frågar en specialist beträffande val av dessa material.

9

VIKTIGT

- Rengöringsmedel kan vara farliga. Följ alltid instruktionerna från tillverkaren av rengöringsmedlen.
- För att undvika skador skall du aldrig använda följande vid rengöring av din bil:
 - Bensin
 - Thinner
 - Bensol
 - Fotogen
 - Terpentin
 - Fotogen
 - Lacknafta
 - Koltetraklorid
 - Nagellacksacetone

VIKTIGT

- Aceton

Rengöring av bilen invändigt

Efter rengöring invändigt med vatten, rengöringsmedel, etc., skall du torka av och låt torka på skuggig, väl ventilerad plats.

VIKTIGT

- Använd inte organiska vätskor (lösningsmedel, bensin, lacknafta, rödsprit etc.) alkaliska eller sura lösningar. Dessa kemikalier kan orsaka missfärgning, fläckar eller krackeleringar i ytan. Om du använder rengörings- eller polermedel, skall du kontrollera att de inte innehåller någon av ovan nämnda vätskor.

Plast, vinyl, läder, tyg, filt, etc.

1. Torka försiktigt med svamp, gasväv eller mjuk trasa dränkt i en lösning av vatten och 3 % neutralt rengöringsmedel.
2. Skölj trasan noga i rent vatten och vrid ur. Torka noga bort alla tvättmedelsrester.

OBSERVERA

- Använd inte rengöringsmedel, vårdande och skyddande produkter som innehåller silikon eller vax. Om sådana produkter används på instrumentpaneler eller andra delar, kan reflexer uppstå i vindrutan som försämrar sikten. Om sådana produkter hamnar på omkopplare för elektriska tillbehör kan de sluta fungera.

Klädsel

1. För att bibehålla värdet på din nya bil skall du vara försiktig med klädseln och hålla bilen ren invändigt. Använd dammsugare och borste för att rengöra sätena. Om du får fläckar på vinyl och syntetläder ska de tas bort med lämpligt rengöringsmedel. Tygklädsel kan rengöras med klädseltvätt eller en lösning av 3% neutralt rengöringsmedel i ljummet vatten.
2. Dammsug mattorna och tag bort eventuella fläckar med specialtvättmedel för mattor. Olja och fettfläckar kan tas bort genom försiktig gnidning med en ren, färgsäker trasa fuktad i lämpligt fläckborttagningsmedel.

Läderklädsel*

1. Rengör försiktigt med en mjuk trasa fuktad i en 5 % lösning av ett mildt tvättmedel.
2. Skölj trasan noga i rent vatten och vrid ur. Torka noga bort alla tvättmedelsrester.
3. Stryk sedan på något lämpligt skyddsmedel för äkta läder.

OBSERVERA

- Läderklädsel som blivit våt vid tvättning eller av annan orsak måste omedelbart torkas torr med en mjuk, ren trasa. Om den lämnas fuktig kan mögel växa.
- Använd aldrig en nylonborste eller trasa av syntetfiber. Stor risk att de hårda fibreerna skadar den mjuka läderytan.
- Organiska lösningsmedel såsom tvättbensin, fotogen, rödsprit och bensin, syror eller alkaliska lösningsmedel kan missfärga ytan på äkta läder. Använd endast milda, neutrala rengöringsmedel.
- Ta bort smutsiga trasor eller oljiga substanser snabbt eftersom de kan fläcka äkta läder.
- Äkta läder kan hårdna och krympa om det utsätts för direkt solljus under lång tid. Parkera alltid i skugga när så är möjligt.
- När det sommartid blir mycket hett inne i bilen, kan t.ex. plastkassar som ligger på äkta lädersäten färga av sig och orsaka svåra fläckar.

Rengöring utvändigt

Om något av följande får sitta kvar på din bil kan det orsaka korrosion, missfärgning eller fläckar; tvätta bilen snarast möjligt.

- Saltvatten och vägsalt.
- Sot och damm, järnpulver från fabriker, kemiska ämnen (syror, alkaliska ämnen, asfalt, etc.).
- Fågelspillning, döda insekter, sav från träd, etc.

Tvättning

Kemiska ämnen i damm och smuts som stänker upp från vägbanan kan skada både lack och underrede om de får sitta kvar någon längre tid.

Regelbunden tvättning och vaxning är bästa sättet att bevara värdet på din bil. Detta gör också att bilen är bättre skyddad mot regn, snö, vägsalt, etc.

Tvätta inte bilen i direkt solljus. Parkera på en skuggig plats och spola av löst damm. Tvätta sedan hela bilen uppifrån och ned med en mjuk borste eller svamp och mycket vatten.

Använd ett mildt bilschampo om nödvändigt. Skölj noga och torka av med en mjuk och ren trasa. När du har tvättat bilen bör du noga rengöra alla skarvar och flänsar på dörrar, motorhuv osv. där smuts gärna vill samlas.

⚠ VIKTIGT

- Vid tvättning av undersidan av bilen eller hjulen skall du vara försiktig så att du inte skadar händerna.
- Eftersom bilen har regnsensor ställer du vindrutetorkarspaken i "OFF" så att regnsensorn stängs av innan du tvättar bilen. I annat fall slår torkarna när det stänker vatten på vindrutan vilket kan leda till att de skadas.
- Du bör helst undvika överdrivet användande av automatiska biltvättar eftersom tvättens borstar kan orsaka repor i lacken som därmed förlorar sin glans. Eventuella repor syns mest på mörka färger.
- Spruta eller stänk aldrig vatten på de elektriska komponenterna i motorrummet. Det kan göra det svårt att starta motorn. Var också försiktig när du spolat undersidan; spola inte in i motorrummet.
- Vissa typer av högtryckstvättar använder hett vatten. Det finns då risk att plastkomponenter mjuknar och ändrar form av värmen med följden att det tränger in vatten i bilen. Observera följande:
 - Håll ett avstånd av ca 70 cm eller mer mellan karossen och spolmunstycket.
 - Vid spolning runt dörrfönstren bör avståndet vara minst 70 cm och spola i rät vinkel mot glasrutan.

Rengöring utvändigt

VIKTIGT

- Efter tvättning av bilen, skall du köra bilen sakta och samtidigt trycka ned bromspedalen lätt många gånger för att torka bromsarna. Om du lämnar bromsarna våta kan följderna bli försämrade bromsverkan. Likaså finns det en risk att de kan frysa eller bli oanvändbara på grund av rost, som gör att bilen blir omöjlig att flytta.
- Rådfråga personalen vid biltvätten och läs denna handbok noggrant angående möjliga skador innan du kör in i en automatisk biltvätt. Om du inte följer nedanstående råd så kan följderna bli skador på bilen.
 - De yttre backspeglarna skall vara infällda.
 - Vindrutetorkarmarna ska tejpas fast.
 - Om bilen har takspoiler eller takbågar skall du fråga föreståndaren för tvätten om de utgör någon risk innan du kör in i tvätten.
 - Eftersom bilen har regnsensor ställer du vindrutetorkarspaken i "OFF" så att regnsensorn stängs av innan du tvättar bilen.
 - Stäng av systemet om din bil är utrustad med RMS (framåt).
Se "ON/OFF-knapp för FCM och RMS (framåt)" på sid 6-51.

9

Vid kyla

Salt och andra kemikalier sprids på vägen i vissa områden på vintern och kan ha en skadlig effekt på karossen. Tvätta bilen mycket ofta enligt våra anvisningar om du kör på saltade vägar. Vi rekommenderar att du låter en auktoriserad MITSUBISHI återförsäljare kontrollera och, om nödvändigt, komplettera rostskyddet/underredsmassan både före och efter vintersäsongen.

Torka omedelbart bort alla vattendroppar från gummilisterna runt dörrarna och bakluckan så att de inte fryser fast.

OBSERVERA

- För att förhindra frysning på gummilisterna runt dörrarna och bakluckan bör de behandlas med silikon spray.

Vaxning

God vaxning av bilen gör att damm och vägkemikalier inte fastnar så lätt på lacken. Vaxa bilen efter varje tvättning eller minst var tredje månad så att vatten rinner av lättare. Vaxa inte bilen i direkt solljus. Du skall vaxa först efter att ytorna kallnat.

VIKTIGT

- Vax som innehåller slipmedel skall inte användas. Sådana vaxer tar effektivt bort rost och tjärfläckar från lacken och kromade ytor men kan också fördärva glansen. Dessutom kan det skada blanka ytor såsom grill, typbeteckningar, dekorlistor, etc.
- Använd inte bensin eller thinner för att ta bort tjära, asfaltfläckar och liknande från lackerade ytor.
- Applicera inte vax på ytor med svart matt färg black eftersom det kan ge upphov till färgskiftningar eller fläckar. Om vax fastnar på sådana områden ska det torkas av med ljummet vatten och en mjuk trasa.

Polering

Bilen skall bara vaxas när lacken blivit matt eller förlorat sin glans. Polera inte ytor med matt färg eller stötfångare i plast. Om du gör det kan ytfinishen skadas och bli fläckig.

Rengöring av plastdetaljer

Använd en svamp eller ett sämskskinn. Om det kommer bilvax på den grå eller svarta, grängade ytan på stötfångarna, andra plastdetaljer eller lampor, blir ytan vit. Torka i så fall rent med en mjuk trasa eller ett sämskskinn och ljummet vatten.

⚠ VIKTIGT

- Använd inte en hård borste eller något annat slipande eller rivande som kan skada den mjuka plastytan.
- Använd inte vax som innehåller något (t.ex. slipmedel) som kan skada plastdetaljerna.
- Låt aldrig plastkomponenter komma i kontakt med bromsvätska, motorolja, smörjfett, thinner eller svavelsyra (batterielektrolyt) eftersom det kan bli fläckar, sprickor eller missfärgning.

Om du skulle spilla något på en plastdetalj, måste du omedelbart torka av med en mjuk trasa, ett sämskskinn eller liknande fuktat i en mild neutral tvättmedelslösning, skölj sedan delarna noga med rent vatten.

Förkromade delar

För att undvika fläckar och korrosion på förkromade komponenter skall du tvätta med vatten och torka noga, därefter skall du stryka på något lämpligt skyddsmedel. Detta skall vintertid göras oftare.

Aluminiumfälgar*

1. Tag bort smuts med en tvättsvamp samtidigt som du spolat vatten på bilen.
2. Använd ett mildt tvättmedel på smuts som inte går bort med bara vatten. Skölj av allt tvättmedel efter att du tvättat bilen.
3. Torka bilen noga med ett sämskskinn eller en mjuk trasa.

⚠ VIKTIGT

- Använd inte en borste eller något annat hårt verktyg på fälgarna. Det finns risk att det blir repor i fälgarna.
- Använd inget rengöringsmedel som innehåller slipmedel, syra eller lut. Det finns risk att ytan på fälgarna blir missfärgad eller skadad.
- Spruta inte hett vatten direkt från ett ångtvättaggregat eller liknande.
- Havsvatten och vägsalt kan orsaka korrosion. Spola av bilen snarast möjligt alla sådana föroreningar.

Fönsterglas

Fönsterglas kan normalt rengöras med en svamp och bara vatten.

Fönstertvättmedel kan användas för att ta bort olja, fett, döda insekter, etc. Efter tvättningen av glasytorna skall du torka torrt med en torr trasa eller ett mjukt papper. Använd aldrig en trasa som används för lackrengöring när du rengör fönsterrutorna. Vax från de lackerade ytorna kan hamna på glastrutorna och försämra sikten genom rutan.

📖 OBSERVERA

- Vid rengöring av insidan på bakrutan skall du alltid använda en trasa eller mjukt papper användas och torka längs med de tunna värmetrådena för defrostern så att de inte skadas.

Torkarblad

Använd en mjuk trasa och fönstertvättmedel för att tvätta bort fett, döda insekter, etc., från torkarbladen. Byt torkarbladen när de inte längre torkar bra. (Se sidan 10-14.)

Motorrum

Tvätta motorrummet både före och efter vintern. Ägna speciell uppmärksamhet åt flänsar, kanter och dolda partier där smuts, som innehåller vägsalt och andra skadliga kemikalier, kan samlas.

Om vägsalt och andra kemikalier används på vägarna där du kör, skall du tvätta motorrummet minst var tredje månad.

Spola eller stänk aldrig vatten på de elektriska komponenterna i motorrummet eftersom det kan orsaka skador.

Låt aldrig angränsande delar, plastkomponenter etc. komma i kontakt med svavelsyra (batterielektrolyt) eftersom det kan orsaka sprickor, fläckar eller missfärgning av dem.

Om du skulle spilla på någon del, torka av med en mjuk trasa, ett sämskskinn eller liknande fuktat i en neutral tvättmedelslösning och sedan omedelbart skölja de berörda delarna med mycket vatten.

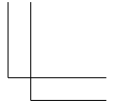
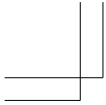

Handwriting practice lines consisting of 12 horizontal dashed lines.

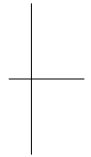
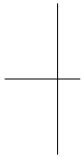

OGAW20E3

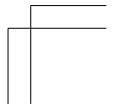
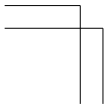

Underhåll

Riktigt underhåll viktigt.....	10-02
Katalysator.....	10-03
Motorhuv.....	10-03
Motorolja.....	10-04
Kylarvätska.....	10-05
Spolarvätska.....	10-06
Bromsvätska/Kopplingsvätska*.....	10-07
Batteri.....	10-08
Däck.....	10-11
Byte av torkarbladsgummi.....	10-14
Normalt underhåll.....	10-16
För kallt och snöigt väder.....	10-16
Säkringar.....	10-17
Säkringar.....	10-17
Byte av glödlampor.....	10-23
Skärma av strålkastarna.....	10-29

Riktigt underhåll viktigt

Riktigt underhåll viktigt

Riktigt och regelbundet underhåll gör att din bil behåller utseende och värde under lång tid.

Underhållsarbeten som beskrivs i denna instruktionsbok kan ägaren utföra själv.

Vi rekommenderar att kontroll och service enligt serviceschemat utförs hos en auktoriserad MITSUBISHI MOTORS-verkstad eller annan specialverkstad.

10

Om något inte skulle fungera eller om du upptäcker något annat problem, rekommenderar vi att du låter kontrollera och reparera det. I detta kapitel beskrivs kontroller och underhållsarbeten som du kan utföra själv. Följ instruktionerna och observera eventuell varningar för varje speciellt arbete.

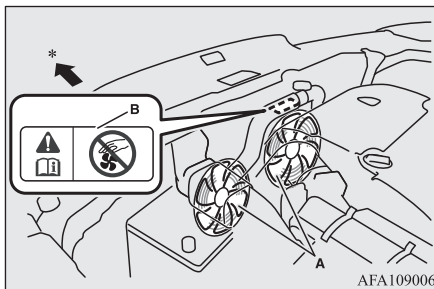

A- Kylarfläktar

B- Varningsetiketter

*: Bilens front

⚠ VARNING

- Vid kontroll eller underhållsarbete i motorrummet skall motorn vara avstängd och se till att motorn, om den är varm, får tid att svalna innan du börjar arbetet.

⚠ VARNING

- Om det är nödvändigt att arbeta med något i motorrummet med motorn igång måste du vara mycket försiktig så att inte kläder, hår, etc. fastnar i fläkten, drivremarna eller andra rörliga delar.
- Kontrollera att det inte finns verktyg eller trasor kvar i motorrummet efter utfört underhåll.
Brand eller skador kan uppkomma om de lämnas i motorrummet.
- Fläkten kan gå igång automatiskt även om inte motorn är igång. Vrid tändningslåset till läget "LOCK" eller ställ funktionsläget i OFF så att du kan arbeta säkert i motorrummet.
- Rök inte, orsaka inga gnistor och tänd ingen tändsticka i närheten av bränsle eller batteriet. Bensinångor och batterigaser är mycket explosiva.
- Var mycket försiktig när du arbetar nära batteriet. Det innehåller giftig och korrosiv svavelsyra.
- Kryp inte in under bilen när den bara vilar på en domkraft. Använd alltid riktiga pallbockar.
- Felaktig hantering av komponenter och material vid arbete med bilen kan vara en säkerhetsrisk. Vi rekommenderar att du konsulterar en specialist för att få erforderlig information.

Katalysator

Systemet för rening av avgaserna med hjälp av katalysator är synnerligen effektivt när det gäller att minska mängden skadliga gaser. Katalysatorn är monterad i avgassystemet. Det är viktigt att motorn alltid är i gott skick för att katalysatorn skall fungera korrekt och för att undvika att katalysatorn skadas.

⚠ VARNING

- Kör inte över och parkera inte över torrt gräs, torra löv eller annat brännbart material som kan komma i kontakt med heta avgaser eller heta delar i avgassystemet.
- Rostskyddsfärg får inte anbringas på katalysatorn.

📖 OBSERVERA

- Använd den bränsletyp som rekommenderas i "Bränsleval på sidan" på sid 2-02.

Motorhuv

Öppna

1. Drag låsspaken mot dig för att frikoppla motorhuv.

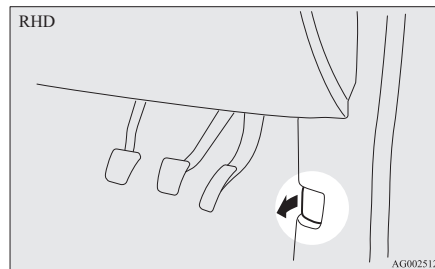
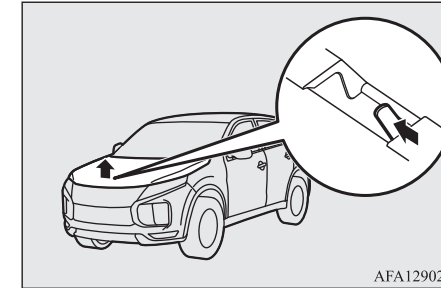
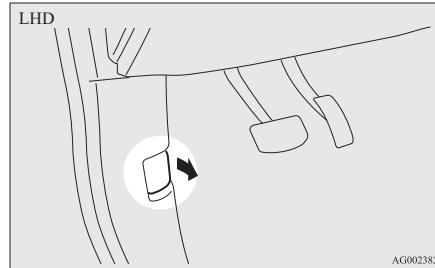

📖 OBSERVERA

- Vindrutetorkarna måste vara i parkeringsläge innan du öppnar motorhuv. I alla andra lägen kan torkarna skada lacken eller motorhuv.

3. Ställ upp motorhuv genom att sätta in änden på stödstången i uttaget i motorhuv.

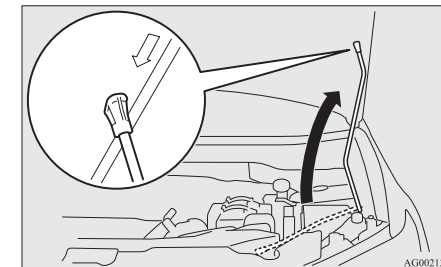

2. Lyft motorhuv samtidigt som du håller säkerhetsspärren åt sidan.

Motorolja

⚠ VIKTIGT

- Observera att stödstången kan lossna om den öppna motorhuvens lyfts av en kraftig vindstöt.
- Efter att du satt in stödstången i sitt hål, måste du kontrollera att den med säkerhet hindrar motorhuvens mot att falla ned så du inte får den i huvudet eller på kroppen.

Stäng

1. Lossa stödstången och sätt fast den i sin hållare.
2. Sänk sakta ned motorhuvens tills det är ca 20 cm kvar och låt den sedan falla ned.
3. Se till att huvudet är säkert låst genom att lyft försiktigt mitt i dess framkant.

10

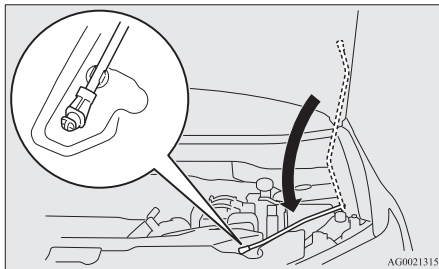

⚠ VIKTIGT

- Var försiktig så att du inte klämmer fingrarna när du stänger motorhuvens.

10-04 Underhåll

⚠ VIKTIGT

- Innan du startar måste du kontrollera att motorhuvens är riktigt stängd. Om motorhuvens inte är riktigt stängd kan den plötsligt blåsa upp under körning. Det kan bli mycket farligt.

📖 OBSERVERA

- Om motorhuvens inte går igen riktigt skall du öppna den och släppa den från litet större höjd.
- Tryck inte ner motorhuvens hårt med händerna eftersom det kan bli en buckla i motorhuvens.
- I bilar med säkerhetslarmsystem, visas varningsdisplayen på informationsskärmen i multiinformationsdisplayen om du kör med huvens öppna.



OGAW20E3

Motorolja

Kontrollera och fyll på motorolja så här

1600-modeller

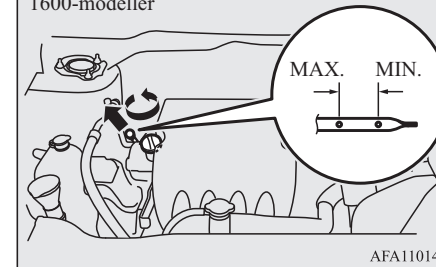

2000-modeller

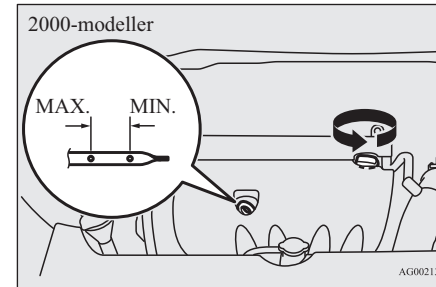

Motoroljan har mycket stor betydelse för motorns prestanda, livslängd och startsäkerhet. Använd alltid rekommenderad motorolja och lämplig viskositet.

Alla motorer förbrukar en viss mängd olja under normal körning. Därför är det mycket viktigt att kontrollera oljenivån med regelbundna intervaller och alltid före starten på en längre körning.

1. Parkera fordonet på en horisontell yta.
2. Stäng av motorn.
3. Vänta några minuter.
4. Drag upp mätstickan och torka av den med ett mjukt, rent papper.
5. Sätt tillbaka mätstickan och tryck ned den så långt det går.
6. Drag upp mätstickan och läs av oljenivån. Nivån skall alltid ligga inom markeringarna.
7. Om oljenivån ligger under den nedre gränsen, tag bort påfyllningslocket på ventilkåpan och fyll på olja så att nivån ligger inom specificerad nivå. Fyll inte för mycket för att undvika motorskador. Använd alltid specificerad motorolja och blanda aldrig olika typer av olja.
8. Skruva fast locket ordentligt efter påfyllningen av olja.
9. Kontrollera oljenivån genom att repetera momenten 4 till 6.

OBSERVERA

- Motoroljan försämras snabbt om bilen utsätts för svåra förhållanden, och då krävs oljebyte oftare. Se underhållsschemat.

OBSERVERA

- Information om hur du kastar bort använd motorolja finns på sidan 2-06.

Rekommenderad viskositet för motorolja

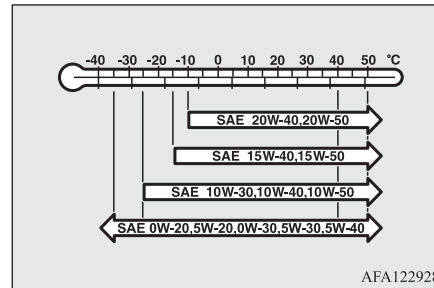

Använd motorolja som överensstämmer med följande klassifikation:

- API kvalitetsklass: "För service SM" eller högre
- ILSAC certifierad olja
- ACEA-klassifikation: "För service A3/B3, A3/B4 eller A5/B5"

OBSERVERA

- Användning av tillsatser (additiver) rekommenderas ej eftersom de kan minska effekten av de tillsatser som redan finns i oljan. Följden kan bli skador och mekaniska fel.

Kylarväska

Kontrollera kylarvätskan så här

Det finns ett genomskinligt expansionskär (A) för kylarväska i motorrummet.

Vätskenivån i denna tank skall alltid ligga mellan markeringarna "LOW" och "FULL" när motorn är kall.

10

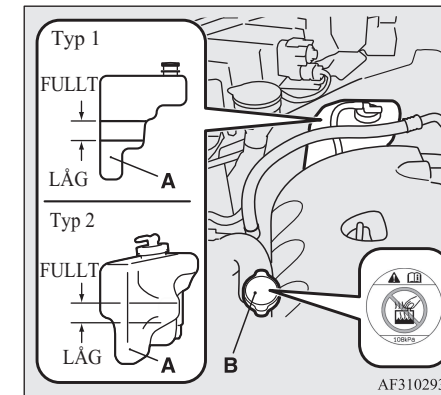

Spolarvätska

Fyll kylarvätska så här

Kylarsystemet är av sluten typ och normalt skall vätskeförlusten vara mycket liten. En tydlig sänkning av vätskenivån tyder på att systemet läcker. Om detta händer, rekommenderar vi att du låter kontrollera systemet så snart som möjligt.

Om nivån skulle sjunka under "LOW"-markeringen på expansionstanken ska du ta av locket och fylla på kylarvätska.

Om expansionstanken är helt tom skall du också ta av kylarlocket (B) och fylla på kylarvätska tills nivån når upp till påfyllningsröret.

10

VARNING

- Öppna inte kylarlocket (B) medan motorn är varm. Det är övertryck i kylsystemet och utsprutande het kylarvätska kan orsaka allvarliga brännskador.

Frostskyddsvätska

Kylarvätskan innehåller etylenglykol med en antikorrosionstillägg. Vissa delar av motorn är tillverkade av aluminiumlegering och för att undvika att dessa delar rostas måste kylvätskan bytas med jämna mellanrum.

Använd "MITSUBISHI MOTORS GENUINE SUPER LONG LIFE COOLANT PREMIUM" eller likvärdig*.

*: Likvärdigt högkvalitativt etylenglykolbaserat icke-silikat, icke-amin, icke-nitrat och icke-borat kylmedel med långlivslängds hybrid organisk syra-teknik.

MITSUBISHI MOTORS GENUINE Coolant ger mycket gott skydd mot rost och korrosion för alla metaller inklusive aluminium och motverkar igensättning av kylaren, värmesystemet, cylinderlocket, cylinderblocket, etc. Eftersom den antikorrosiva tillsatsen är nödvändig i kylsystemet får kylarvätskan inte ersättas med bara vatten, inte ens under sommaren. Den erforderliga koncentrationen av frostskyddsvätska varierar med temperatur och årstid.

Över -35 °C: 50 % koncentration av frostskyddsmedel

Under -35 °C: 60 % koncentration av frostskyddsmedel

VIKTIGT

- Använd inte kylarsprit eller metanol, eller kylarvätska som innehåller sprit eller metanol som frostskydd. Användning av felaktig kylarvätska kan orsaka korrosion på aluminiumkomponenterna.
- Använd inte vatten för justering av kylvätskans koncentration.

VIKTIGT

- En koncentration som överskrider 60 resulterar i att både frostskyddet och kyleffekten försämras med åtföljande dålig inverkan på motorn.
- Fyll inte på med bara vatten. Vatten har ingen rostskyddande effekt och frostskyddet minskar vid utspädning av kylarvätskan med vatten och dessutom sänks kokpunkten. Om kylarvätskan skulle frysa kan motorn få mycket allvarliga skador. Använd inte kranvatten, eftersom det kan orsaka rost och korrosion.

Vid kyla

Om temperaturen sjunker under fryspunkten finns risk att kylarvätskan fryser och orsakar allvarliga skador i motorn och/eller kylaren. Se till att det alltid finns tillräckligt med frostskyddsmedel i kylarvätskan för att förhindra att den fryser.

Koncentrationen skall alltid kontrolleras före vintersäsongen och frostskyddsvätska skall fyllas på om nödvändigt.

Spolarvätska

Öppna locket på behållaren med spolarvätska och kontrollera spolarvätskenivån med mätstickan.

Fyll på spolarvätska om nivån är låg.

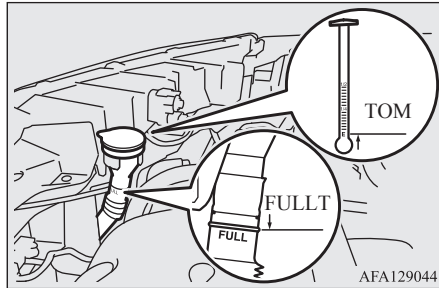

OBSERVERA

- Behållaren innehåller spolarvätska till vindrutan och bakrutan.

Vid kyla

För att spolarna skall kunna användas vid kyla måste spolarvätska med frostskyddsmedel användas.

Bromsvätska/ Kopplingsvätska*

Broms- och kopplingsvätska har gemensam behållare.

Kontrollera vätskenivån så här

Bromsvätskenivån måste ligga mellan markeringarna "MAX" och "MIN" på behållaren.

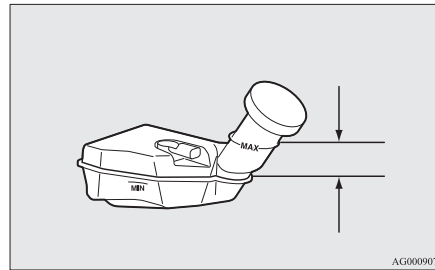

Vätskenivån kontrolleras med en flottör. När vätskenivån sjunker under "MIN"-markeringen tänds bromsvarningslampan.

Bromsvätskenivån sjunker varefter bromsklossarna förslits och är inte tecken på något fel.

Vätskenivån i huvudcylindern skall kontrolleras samtidigt med annat arbete under motorhuv. Kontrollera också att det inte läcker vätska ur bromssystemet.

Om bromsvätskenivån sjunker tydligt redan efter en kort tid, tyder det på en läcka i systemet.

Om detta händer, rekommenderar vi att du låter kontrollera bilen.

Typ av bromsvätska

Använd endast bromsvätska enligt specifikation DOT3 eller DOT4 direkt ur plomberad burk/flaska. Bromsvätskan är hygroskopisk (dvs. tar upp fukt). För mycket fukt i bromsvätskan har skadlig inverkan på bromssystemet och kan försämra bromsverkan.

VARNING

- Var försiktig vid hantering av bromsvätska. Den kan irritera ögon och hud och kommer att skada på lackerade ytor. Torka upp eventuellt spill omedelbart. Om bromsvätskan kommer på dina händer, eller i dina ögon, spola medelbart med rent vatten. Uppsök en doktor om det behövs.

VIKTIGT

- Använd endast specificerad bromsvätska. Blanda inte bromsvätska av olika fabrikat för att undvika kemiska reaktioner. Låt aldrig någon petroleumbaserad vätska stänka i, blandas med eller komma ned i bromsvätskan. Detta skadar tätningarna.
- Locket skall alltid vara påskruvat, utom vid påfyllning, för att förhindra att bromsvätskan försämras.
- Rengör locket innan du tar av det och sätt fast så det sitter säkert efter påfyllningen.

Batteri

Batteri

Batteriets skick är mycket viktigt för snabb start av motorn och för att bilens elsystem ska fungera. Regelbunden kontroll och riktigt underhåll av batteriet är speciellt viktigt vintertid.

OBSERVERA

- Efter byte av batteri kommer alla data i elektronisystemet för motorn, den automatiska växellådan, etc. att vara raderade. Följden kan bli att en växling sker. Stötarna vid växling blir mindre efter ett antal växlingar.

10

Kontroll av batteriets elektrolytnivå

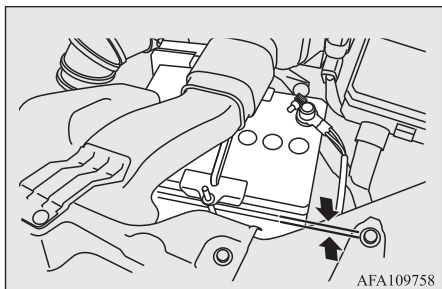

Elektrolytnivån skall ligga mellan markeringarna på utsidan av batteriet. Fyll på med destillerat vatten om nödvändigt.

Invändigt är batterikärlet uppdelat i många celler; tag av batteripluggarna och fyll varje cell till den övre markeringen. Men fyll inte över de övre markeringarna elektrolyten kan läcka ut under körning och orsaka skador.

Kontrollera elektrolytnivån åtminstone var 4:e vecka, beroende på aktuella körförhållanden.

Även om ett batteri inte används sker en viss självurladdning med tiden.

Kontrollera det var 4:e vecka och underhållsladda med låg strömstyrka om nödvändigt.

OBSERVERA

- Bortsett diseldrivna 1600-modeller för att fylla på med destillerat vatten tar du bort den övre kåpan och röret. Se "Ta bort och montera den övre kåpan och röret" på sid 10-08.

Ta bort och montera den övre kåpan och röret

VARNING

- Vrid tändningslåset till läge "LOCK" eller ställ funktionsläget i OFF. Kontrollera att dina kläder inte riskerar att fastna i fläkt- eller drivrem. Risk för personskador.

Tag bort

1. Vrid clipset (A) och tag sedan bort sedan den övre kåpan (B).

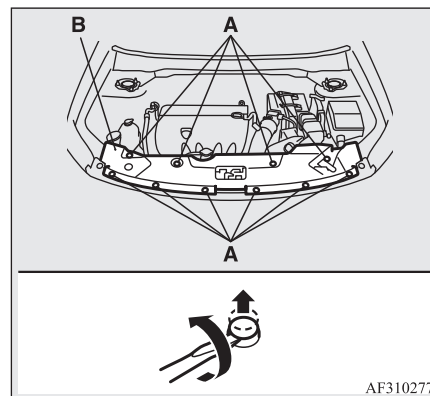

2. Vrid clipset (C) och tag sedan bort sedan luftintaget (D).

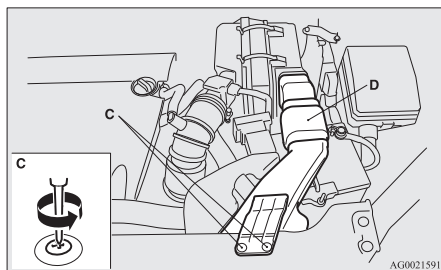

2. Montera det övre höljet (C) och montera sedan klipsen (D).

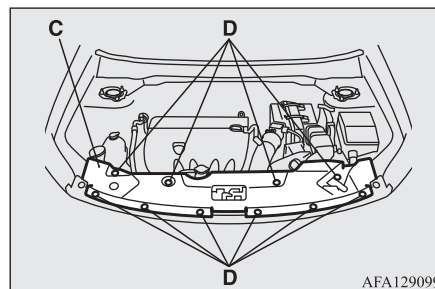

Sätt på

1. Montera luftintaget (A) och dra sedan åt klipsen (B).

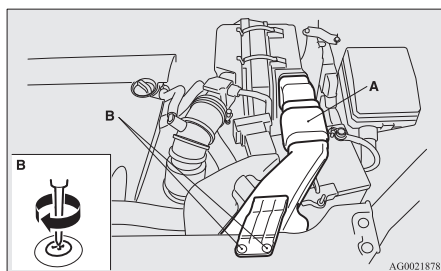

OBSERVERA

- Vid ditsättning av klipsen sätter du först i del (E) av klipset i hålet och trycker sedan in del (F) i det.

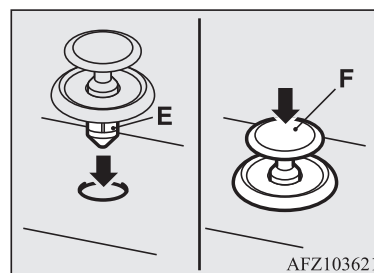

Vid kyla

Batteriets kapacitet minskar vid låg temperatur. Detta är normalt för de kemiska processerna i batteriet.

Det är därför som ett mycket kallt, dåligt laddat batteri, endast ger en liten del av den startström som normalt finns tillgänglig.

Vi rekommenderar att du kontrollerar batteriet före vintern, och om nödvändigt, laddar eller byter det.

Det ger inte bara säkrare start utan ett batteri som alltid hålls fulladdat får också längre livslängd.

Från- och tillkoppling

Vid bortkoppling av batterikablarna får motorn inte vara i gång; börja med den negativa (-) kabeln och tag sedan bort den positiva (+) kabeln. Vid tillkoppling av batterikablarna börja med den positiva (+) kabeln och koppla sedan den negativa (-) kabeln.

10

OBSERVERA

- Tag av skyddet över terminalen (A) innan du kopplar från eller till den positiva (+) terminalen på batteriet.
- Lossa muttern (B) och tag sedan bort batterikabeln från den positiva (+) terminalen.

Batteri

OBSERVERA

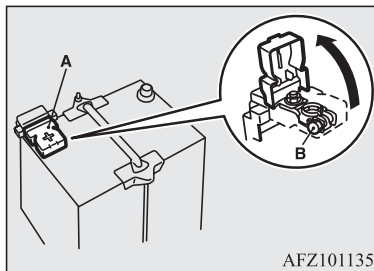

AFZ101135

VARNING

- Orsaka inga gnistor, håll cigaretter och öppen låga långt bort från batteriet därför att det kan explodera.
- Elektrolyten innehåller starkt frätande svavelsyra. Var noga med att inte få elektrolyt i ögonen, på händerna eller på kläderna och inte heller på bilen. Spilld elektrolyt skall omedelbart spolas bort med mycket vatten. Kontakta läkare omedelbart vid irritation i ögon eller på huden efter kontakt med elektrolyt.

VARNING

- Det måste vara god ventilation vid laddning eller användning av ett batteri i ett stängt utrymme.

VIKTIGT

- Håll det utom räckhåll för barn.
- Koppla aldrig bort batteriet när tändningslåset eller funktionsläget är i läge ON. Då kan elektriska komponenter skadas.
- Kortslut aldrig batteriet. Det kan överhettas och skadas.
- Tag bort batterikablarna om batteriet skall snabbbladdas.
- Lossa alltid minuskabeln (-) först för att förhindra kortslutning.
- Använd alltid skyddsglasögon när du arbetar nära batteriet.

VIKTIGT

- Låt aldrig angränsande delar, plastkomponenter etc. komma i kontakt med svavelsyra (batterielektrolyt) eftersom det kan orsaka sprickor, fläckar eller missfärgning av dem. Om du skulle spilla på någon del, torka av med en mjuk trasa, ett sämskskinn eller liknande fuktat i en neutral tvättmedelslösning och sedan omedelbart skölja de berörda delarna med mycket vatten.

OBSERVERA

- Håll polbultarna rena. Stryk på skyddsfett efter tillkoppling av batteriet. Rengör polbultarna med ljummet vatten.
- Kontrollera regelbundet att batteriet sitter fast så att det inte kan lossna under körning. Kontrollera också att batterikablarna är väl fastdragna.
- Tag bort batteriet om bilen inte skall användas under en längre tid och förvara batteriet på frostfri plats. Vid lagring skall batteriet vara fulladdat.

Däck**Luftryck i däcken****⚠ VARNING**

- Om du kör med däck som är slitna, skadade eller felaktigt pumpade, kan du förlora kontrollen över bilen eller snabbt tömma däcken vilket kan leda till en krock med allvarliga skador eller till och med dödsfall.

Punkt	Däckdimension	Fram	Bak	Vid körning med släp	
				Fram	Bak
Normaldäck	215/65R16 98H	2,4 bar (35 psi) {240 kPa}		2,4 bar (35 psi) {240 kPa}	
	215/70R16 100H	2,6 bar (38 psi) [260 kPa]		2,6 bar (38 psi) [260 kPa]	
	225/55R18 98V	2,2 bar (32 psi) [220 kPa]		2,2 bar (32 psi) [220 kPa]	
	P225/55R18 97H	2.3 bar (33 psi) [230 kPa]*		2.3 bar (33 psi) [230 kPa]*	
Nödreservjul	T155/90D16	4,2 bar (60 psi) {420 kPa}		—	
	215/70R16	2,6 bar (38 psi) [260 kPa]		—	

*: Bilar för Moldavien och Ukraina

Kontrollera luftrycket i alla däcken när de är kalla. Om luftrycket är för högt eller för lågt, justera till specificerat tryck.

Efter att du justerat luftrycket, skall du kontrollera om däcken har några skador och om luft läcker ut. Kom ihåg att sätta en ventilhatt på varje ventil.

Däck

OBSERVERA

- Däcken som kan installeras på ditt fordon visas på förarens dörretikett. För information, kontakta din auktoriserade MITSUBISHI MOTORS serviceverkstad.

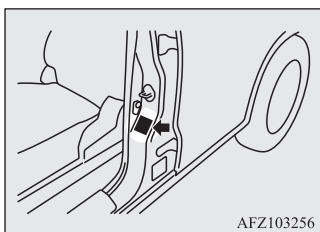

10 Hjulens kondition

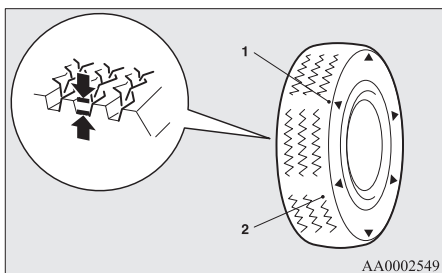

- 1- Markering av platsen för förslitningsvarnare
- 2- Förslitningsvarnare

Kontrollera om däcken är slitna, har sprickor eller andra fel. Byt ut däck om det har djupa skärskador eller sprickor. Kontrollera också att det inte fastnat metallbitar eller stenar i däckmönstret.

Det kan vara mycket farligt att använda slitna däck på grund av den ökade risken för slirning och vattenplaning. Mönsterdjupet på däcken måste överskrida 1,6 mm för att däcken skall uppfylla minimikravet enligt lag.

Förslitningsvarnare visas på ytan allt eftersom däckets slit, och anger när däckets inte längre uppfyller minimikraven för användning. När dessa förslitningsvarnare syns måste däcken bytas ut mot nya.

Om bilen är fyrhjulsdriven måste alla däcken bytas samtidigt.

VIKTIGT

- Alla däcken skall vara av samma dimension, av samma typ och från samma tillverkare, och de får inte vara olika mycket slitna. Användning av däck med olika dimension, av olika typ och fabrikat eller med olika förslitning kommer att öka differentialoljans temperatur med eventuella skador på drivsystemet som följd. Dessutom kommer kraftöverföringen att utsättas för extrem belastning, som kan leda till oljeläckage, skärning av komponenter eller andra allvarliga skador.

Byte av däck och fälgar

VIKTIGT

- Undvik att använda andra däck än de rekommenderade och att kombinera olika typer av däck, eftersom detta kan försämra körsäkerheten. Se "Däck och fälgar" på sid 11-09.
- Även om en fälg har samma dimension och offset som den specificerade typen av fälg, kanske formen gör att den ändå inte kan monteras korrekt. Vi rekommenderar att du frågar en specialist innan du använder andra fälgar som du har.
- Endast MITSUBISHI MOTORS originaldäck bör användas om ditt fordon är utrustat med ett övervakningssystem för lufttryck i däcken. Om du använder andra sorters däck riskerar du luftläckage och sensorskador, eftersom det då inte är möjligt att göra en korrekt montering av däcktrycksmätare. Se "TPM-system (Tyre pressure monitoring system)*" på sid 6-70.

Omflyttning av däcken

Däckslitage varierar med bilens kondition, vägbansans beskaffenhet och förarens körsätt. För att fördela däckslitage och förlänga livslängden på däcken är det lämpligt att flytta om däcken omedelbart om du upptäcker något onormalt slitage eller när skillnaden i förslitning mellan fram- och bakdäck är märkbart stor.

Vid omflyttning skall du samtidigt se om däcken är ojämnt slitna eller har skador. Onormalt slitage orsakas vanligen av felaktigt lufttryck i däcken, felaktig hjulinställning, obalanserade hjul eller hårda inbromsningar. Vi rekommenderar att du låter kontrollera det för att fastställa orsaken till den ojämnna förslitningen av däck.

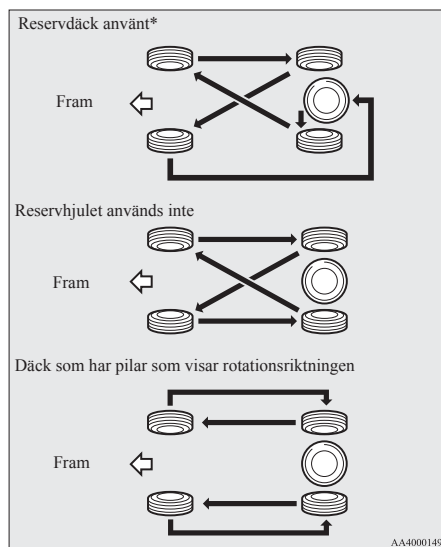

*- Om reservhjulet skiljer sig från de vanliga hjulen, får du inte utföra hjulrotering med ett reservhjul.

⚠ VIKTIGT

- Ett nödreservhjul kan tillfälligt monteras i stället för ett hjul som demonterats vid omflyttning av hjulen. Det får emellertid inte ingå i den regelbundna omflyttningen av hjulen.
- Om däck har pilar (A) som anger rätt rotationsriktning, skall du bara skifta mellan fram- och bakhjul på vänstra sidan, och mellan fram- och bakhjul på högra sidan. Behåll varje däck på sin ursprungliga sida av bilen. När du monterar däck skall du se till att pilarna pekar i hjulens rotationsriktning när bilen går framåt. Ett däck vars pil pekar i fel riktning kan inte utnyttjas till sin fulla kapacitet.

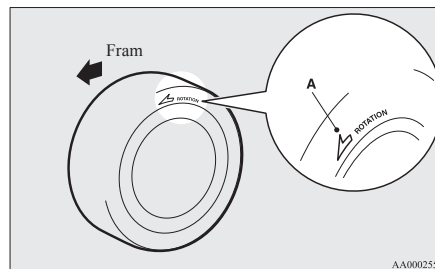

⚠ VIKTIGT

- Undvik att samtidigt använda olika typer av däck. Körning med däck av olika typer kan inverka på bilens köregenskaper och säkerhet.

Vinterdäck

Vinterdäck ska användas vintertid. För att bibehålla stabiliteten i körningen, skall vinterdäck av samma dimension och med samma slitbanemönster monteras på alla 4 hjulen.

Ett vinterdäck som har slitits ned till 50 % är inte längre lämpligt att använda.

Vinterdäck som inte motsvarar specifikationerna får inte användas.

⚠ VIKTIGT

- Kom ihåg tillåten max hastighet för dina vinterdäck och gällande hastighetsbegränsningar.
- Endast MITSUBISHI MOTORS originaldäck bör användas om ditt fordon är utrustat med ett övervakningssystem för lufttryck i däcken. Om du använder andra sorters däck riskerar du luftläckage och sensorskador, eftersom det då inte är möjligt att göra en korrekt montering av däcktrycksmätare. Se "TPM-system (Tyre pressure monitoring system)*" på sid 6-70.

Byte av torkarbladsgummi

OBSERVERA

- Lagar och förordningar beträffande användning av vinterdäck (hastighet, användningstid, typ, etc.) varierar. Tag reda på och följ de lagar och förordningar som gäller i det land du planerar att köra.
- Om flämsmuttrar används på din bil, skall du byta till koniska muttrar när hjul med stålfälgar monteras.

Snökedjor

Om snökedjor ska användas ska de endast monteras på drivhjulen (fram) enligt tillverkarens instruktioner.

På bilar med fyrhjulsdraft där drivkraften fördelas företrädesvis till framhjulen måste snökedjorna monteras framtill.

Använd endast snökedjor som är avsedda för de däck som är monterade på bilen: användning av fel dimension eller fel typ av kedjor kan skada karossen.

Kontakta en auktoriserad MITSUBISHI MOTORS-verkstad innan du monterar snökedjor. Max höjd på länkarna anges i följande tabell.

Däckdimension	Fälgdimension	Max länkhöjd [mm]
215/70R16 215/65R16	16 x 6 1/2 J	9 mm
225/55R18	18 x 7 J	

Vid körning med snökedjor får du inte köra fortare än 50 km/h. När du kommer till en väg som inte är täckt av snö måste du genast ta av snökedjorna.

VIKTIGT

- Öva dig att lägga på snökedjor innan du blir tvungen att använda dem. Tro inte att du kan få hjälp när det är kallt.
- Välj en rak vägsträcka där du kan köra åt sidan och ändå vara synlig medan du monterar kedjorna.
- Lägg inte på snökedjorna innan du behöver dem. Både däck och vägbanan skadas helt i onödan.
- När du kört ca 100-300 meter skall du stanna och späna snökedjorna ytterligare.
- Kör försiktigt och överskrid inte 50 km/h. Tänk på att snökedjornas syfte inte är att undvika olyckor.
- Kontrollera noga vid körning med snökedjor att de inte slår mot och skadar fälgar, hjulhus och kaross.
- Montera inte snökedjor på ett kompakt reservhjul. Om du fått punktering på ett av framhjulen skall du först ersätta det med något av bakhjulen och sätta nödreservhjulet bak. Montera sedan snökedjorna på framhjulen.
- Lättmetallfälgar kan lätt skadas av snökedjor. Vid montering av snökedjor skall du kontrollera att ingen del av snökedjan eller fjädrarna kan komma i kontakt med lättmetallfälgen.

VIKTIGT

- OM ditt fordon är utrustat med hjulsidor, tag då av eventuella hjulsidor före montering av snökedjor, annars kan hjulsidorna lätt skadas. (Se sidan 8-18.)
- Var försiktig när du lägger på eller tar av snökedjorna så att du inte skadar fingrar eller händer på kedjorna eller de vassa kanterna på karossen.

OBSERVERA

- Lagar och förordningar beträffande användning av snökedjor varierar. Följ alltid lokala lagar och förordningar. I de flesta länder är det förbjudet att använda snökedjor på snöfria vägar.

Byte av torkarbladsgummi

Vindrutetorkare

1. Lyft upp torkararmen från vindrutan.
2. Dra i torkarbladet tills dess stopp (A) lossnar från kroken (B). Drag ut bladet helt och tag bort det.

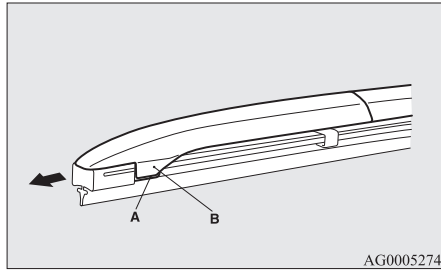

OBSERVERA

- Släpp inte ned torkararmen på vindrutan. Det kan skada glaset.

3. Sätt fast hållarna (C) på det nya torkarbladet.

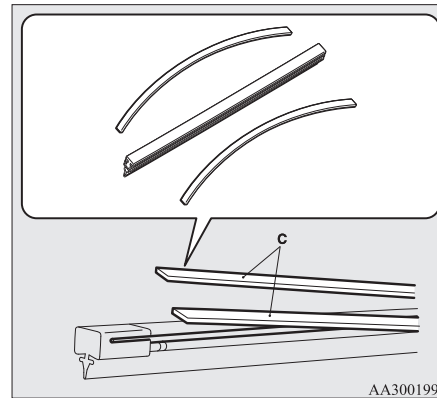

4. Sätt fast torkarbladet på armen, börja med den motsatta änden mot stoppet. Kontrollera att kroken (B) sitter korrekt i spåren i bladet.

OBSERVERA

- Om någon hållare inte levererats med det nya bladet – använd hållaren från det gamla bladet.

Byte av torkarbladsgummi

5. Skjut in torkarbladet tills kroken (B) kopplas säkert fast i stoppet (A).

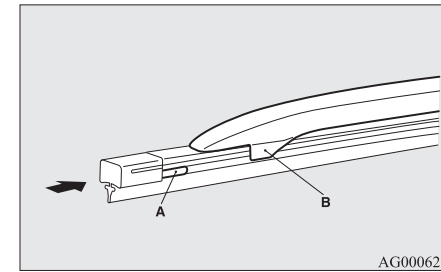

Bakrutetorkare

1. Lyft upp torkararmen från glasytan.
2. Drag torkarbladet nedåt för att lossa det från stoppet (A) i änden av torkararmen. Drag ut bladet helt och tag bort det.
3. Skjut in det nya bladet genom kroken (B) på torkararmen.

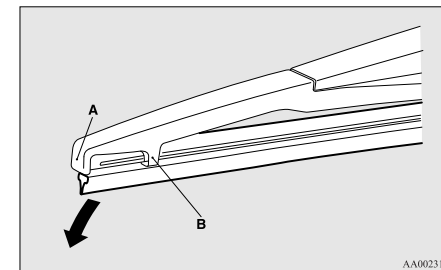

10

Normalt underhåll

OBSERVERA

- Var försiktig så att inte torkkarmen slår ned på rutan; glaset kan skadas.

4. Sätt in hållaren (C) ordentligt i spåret (D) i torkkarbladet.

Se bilden för att garantera att hållarna är rätt linjerade när du sätter in dem i spåret.

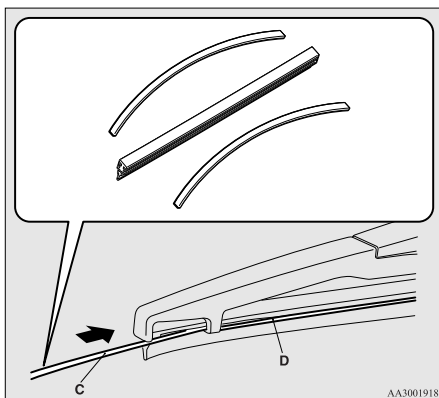

OBSERVERA

- Om någon hållare inte levererats med det nya bladet – använd hållaren från det gamla bladet.

Normalt underhåll

Bränsle, kylarvätska, olja och avgasläckage

Titta under din bil för att se om bränsle, olja och/eller avgaser läcker ut.

VARNING

- Om du upptäcker ett misstänkt bränsleläckage eller om du känner bränslelukt, ska du inte starta bilen - kontakta en auktoriserad MITSUBISHI MOTORS verkstad för hjälp.

Yttre och inre lampors funktion

Använd belysnings-/blinkersspaken vid kontroll av att alla lampor fungerar riktigt.

Om någon lampa inte lyser kan det bero på att säkringen är avbränd eller att glödlampan är trasig. Kontrollera först säkringen. Om säkringen är hel, kontrollera glödlampan.

För information om kontroll och byte av säkringar och glödlampor se "Säkringar" på sid 10-17 och "Byte av glödlampor" på sid 10-23.

Om säkringarna och lamporna är hela, rekommenderar vi att du låter kontrollera och reparera bilen.

Instrument, mätare och indikerings-/varningslampor

Starta motorn och kontrollera att alla instrument, mätare samt indikerings- och varningslampor fungerar.

Om något är felaktigt, rekommenderar vi att du låter inspektera din bil.

Smörjning av gångjärn och dörrlås

Kontrollera alla lås och gångjärn, och om nödvändigt, låt smörja dem.

För kallt och snöigt väder

Luftintag för ventilationen

Luftintagen framför vindrutan skall hållas fria från löv och borstas rena efter kraftigt snöfall så, att funktionen för värme- och ventilationssystemet inte försämras.

Tätningsslister

För att förhindra frysning på gummilisterna runt dörrarna, motorhuven, etc., skall de behandlas med silikonspray.

Extra utrustning

Det är lämpligt att medföra en snöskyffel eller en kortskaftad spade i bilen vintertid så att du kan gräva bort snö om du skulle fastna. En liten borste för att borsta bort snö från bilen och en plastskrapa för vindrutan och bakrutan är också bra att ha.

Säkringar

En säkring smälter för att förhindra brand om en hög strömstyrka skulle flyta genom vissa elektriska system.

Om en huvudsäkring brinner av, rekommenderar vi att du låter kontrollera din bil.

Läs om säkringarna i avsnittet "Säkringarnas kapacitet" på sid 10-19.

VARNING

- Säkringar får inte ersättas med något annat ledande material. Om inte korrekt säkring monteras kan följden bli brand i bilen, skador på egendom och allvarliga eller dödliga personskador.

Säkringar

Säkringsblockens placering

För att förhindra skador på elsystemet på grund av kortslutning eller överbelastning är varje enskild krets skyddad med en säkring.

Det finns säkringsblock i passagerarutrymmet och i motorrummet.

Kupén (vänsterstyrda modeller)

Säkringsblocken i kupén är placerade bakom säkringsluckan framför förarsätet som bilden visar.

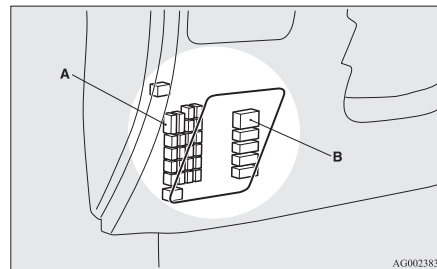

A- Huvudsäkringsblock
B- Underordnat säkringsblock

1. Stick in en liten skruvmejsel i urtaget i säkringslocket och bänd försiktigt ut det.

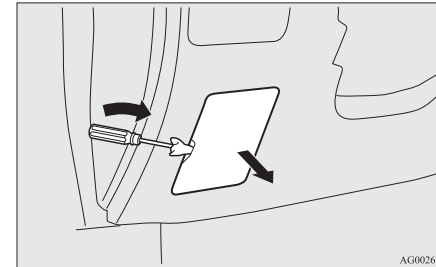

2. Du sätter tillbaka säkringslocket genom att passa in lockets krok (A) mot klämman (B) på instrumentpanelen och sedan trycka in locket.

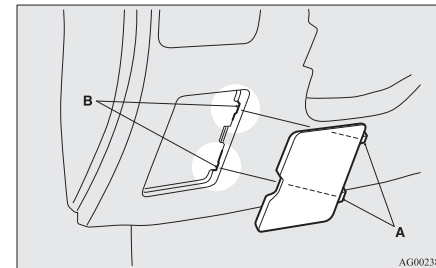

10

Säkringar

Kupén (högerstyrda modeller)

Säkringsblocken i kupén är placerade bakom handskfacket som bilden visar.

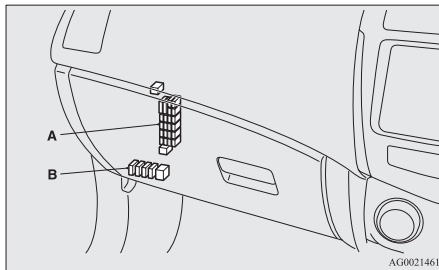

10

- A- Huvudsäkringsblock
- B- Underordnat säkringsblock

Huvudsäkringsblock

1. Öppna handskfacket.

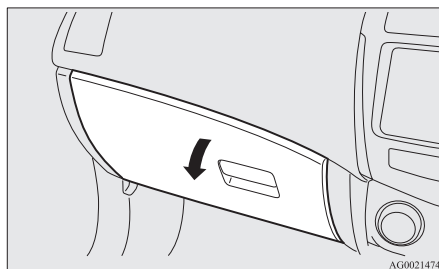

2. Flytta spaken (A) på den vänstra sidan av handskfacket till den vänstra sidan av boxen.

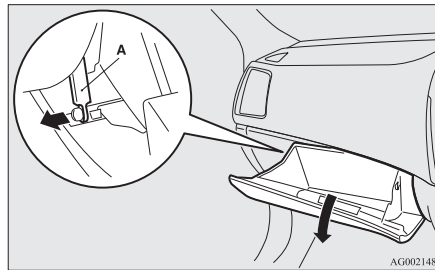

3. Samtidigt som du trycker på handskfackets sida hakar du av de vänstra och högra krokarna (B) och sänker ned handskfacket.

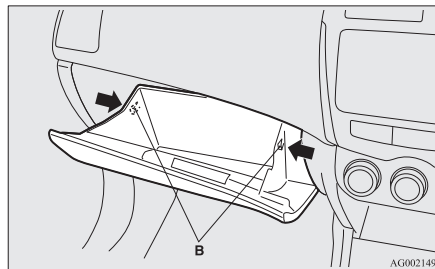

4. Ta bort handsfacksfästet och ta sedan bort handskfacket.

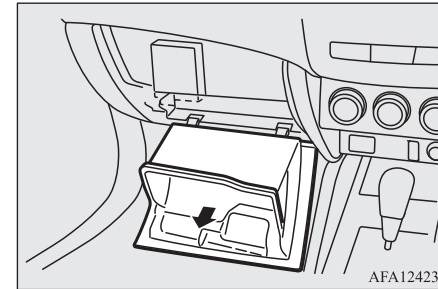

Underordnat säkringsblock

1. Ta bort skyddet från handskfackets botten.

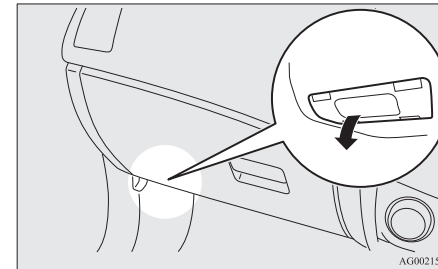

Motorrum

I motorrummet är säkringsblocken placerade som bilden visar. Tryck in fliken (C) och dra upp kåpan.

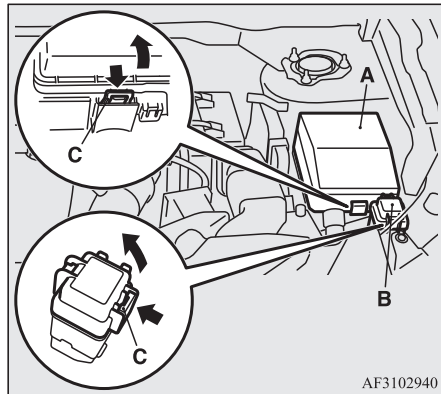

A- Huvudsäkringsblock
B- Underordnat säkringsblock*

Säkringarnas kapacitet

Säkringarnas amperetal och namnen på de el-system som skyddas av säkringarna anges på insidan av säkringslocket (vänsterstyrda bilar), insidan av handskfacket (högerstyrda bilar) och insidan av säkringsblockets hölje (i motorrummet).

Förteckning över placeringen av säkringarna i passagerarutrymmet

OBSERVERA

- Reservsäkringar finns i säkringsblocket i motorutrymmet. Använd alltid en säkring med samma kapacitet som originalet vid säkringsbyte.

Placering av säkringarna i passagerarutrymmet (LHD)

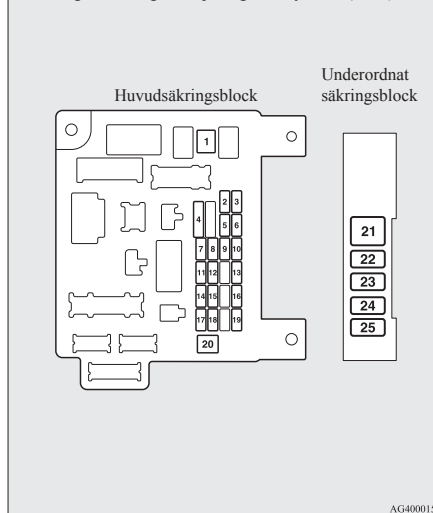

Placering av säkringarna i passagerarutrymmet (RHD)

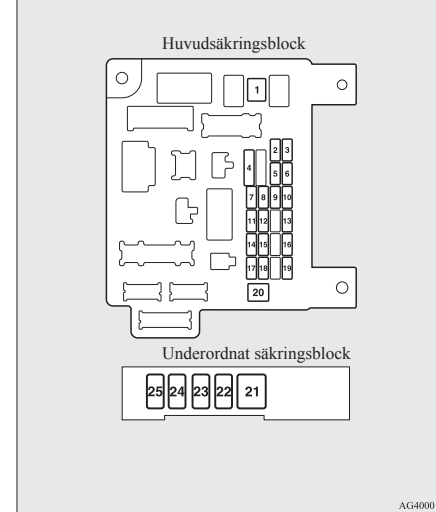

Nr.	Sym-bol	El-system	Kapa-citet
1		Värmesystem	30 A *1
2	STOP	Bromslampor (Bromslampor)	15 A

*1: Säkring

*2: Även om ditt fordon är utrustat med en dimlampa bak kanske inte säkringen på dimlampan där bak inte är installerad i ditt fordon.

Säkringar

Nr.	Sym-bol	El-system	Kapa-citet
3		Dimbakklys	10 A *2
4		Vindrutetorkare	30 A
5		Tillval	10 A
6		Centrallås	20 A
7		Radio	15 A
8		Styrenhetsrelä	7,5 A
9		Invändiga lampor (Taklampor)	15 A
10		Varningsblinkers	15 A
11		Bakrutetorkare	15 A
12		Instrument	7,5 A
13		Cigarettändare/Extra el-uttag	15 A
14		Startlås	10 A
15		Taklucka	20 A

*1: Säkring

*2: Även om ditt fordon är utrustat med en dimlampa bak kanske inte säkringen på dimlampan där bak inte är installerad i ditt fordon.

10-20 Underhåll

Nr.	Sym-bol	El-system	Kapa-citet
16		Utvändiga backspeglar	10 A
17		4-hjulsdriftssystem	10 A
18		Backlampor (Reservlampor)	7,5 A
19		Extra el-uttag	15 A
20		Elektriska fönsterhissar	30 A *1
21		Bakrutedefroster	30 A *1
22		El-värmd backspegel	7,5 A
23		Elstyrtd passagerarsäte	25 (20) A
24		Elstyrtd förarsäte	25 (20) A
25		Värmesäten	30 A

*1: Säkring

*2: Även om ditt fordon är utrustat med en dimlampa bak kanske inte säkringen på dimlampan där bak inte är installerad i ditt fordon.

● Beroende på bilens specifikation och utrustningsnivå kanske inte alla säkringar är monterade i just din bil.

OGAW20E3

● Tabellen ovan visar de huvudkomponenter som skyddas av resp. säkring.



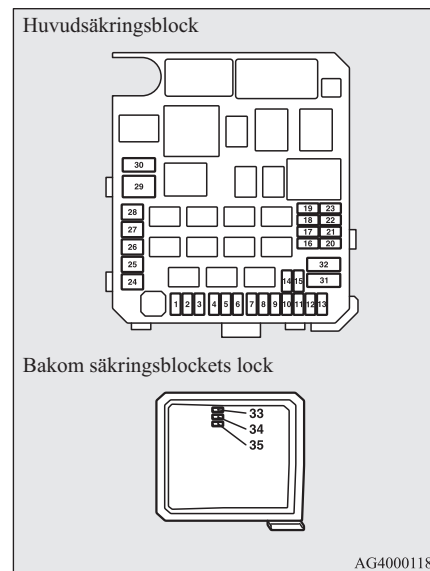



Placering av säkringarna i motorrummet











Nr.	Sym-bol	El-system	Kapa-citet
1		Dimlampor fram	15 A

*1: Säkring











Säkringar

Nr.	Sym-bol	El-system	Kapa-citet
2		Motor	7,5 A
3		Automatisk väx-ellåda	20 A
4		Signalhorn	10 A
5		Generator	7,5 A
6		Strålkastarspolare	20 A
7		Luftkonditionering	10 A
8		ETV/Oljekylarfläkt (SST-växellåda)	15 A
9		Säkerhetstuta	20 A
10		Rattvärme	15 A
11	—	—	—
12		Elektrisk bak-lucka	30 A
13		Halvljusautoma-tik	10 A

*1: Säkring

Nr.	Sym-bol	El-system	Kapa-citet
14		Strålkastare hel-ljus (vänster) ● Lysdiod ● Halogen ● HID	10 A
15		Strålkastare hel-ljus (höger) ● Lysdiod ● Halogen ● HID	10 A
16		Halvljus (väs-ter) ● HID	20 A
17		Halvljus (höger) ● HID	20 A
18		Halvljus (väs-ter) ● Lysdiod ● Halogen	10 A
19		Halvljus (höger) ● Lysdiod ● Halogen	10 A
20		ENG/POWER	10 A
21		Tändspole	10 A

*1: Säkring

Nr.	Sym-bol	El-system	Kapa-citet
22		ENG/POWER	20 A
		Värmare för bränsleledning	25 A
23		Bränslepump	15 A
24		Startmotor	30 A* ¹
25		Ventillyftstyr-ning	40 A* ¹
26		ABS låsnings-fritt bromssys-tem	40 A* ¹
27		ABS låsnings-fritt bromssys-tem	30 A* ¹
28		Luftkonditione-ringens konden-sorfläktmotor	30 A* ¹
29		Motor för kylar-fläkt	40 A* ¹
30	IOD	IOD	30 A
31		Ljudanläggning-ens förstärkare	30 A
32		Diesel	30 A

*1: Säkring

Säkringar

Nr.	Sym-bol	El-system	Kapa-citet
33	—	Reservsäkring	10 A
34	—	Reservsäkring	15 A
35	—	Reservsäkring	20 A

*1: Säkring

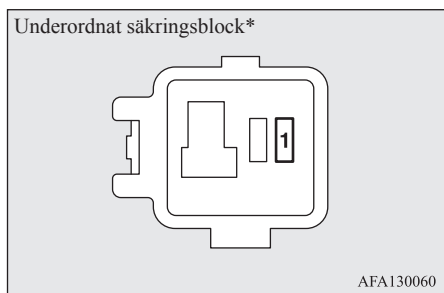

Nr.	Sym-bol	El-system	Kapa-citet
1		Batteriström-givare	7,5 A

- Beroende på bilens specifikation och utrustningsnivå kanske inte alla säkringar är monterade i just din bil.
- Tabellen ovan visar de huvudkomponenter som skyddas av resp. säkring.

Säkringsboxen innehåller inga reservsäkringar av styrkan 7,5 A, 25 A eller 30 A. Om någon av dessa säkringar löser ut ersätter du med följande säkring.

7,5 A: 10 A reservsäkring

25 A: 20 A reservsäkring

30 A: 30 A reservsäkring för audiosystem

När du använder en ersättningssäkring ska du byta den mot en säkring med rätt amperetal så snart som möjligt.

Identifiering av säkringar

Kapacitet	Färg
7,5 A	Brun
10 A	Röd
15 A	Blå
20 A	Gul
25 A	Normal (vit)
30 A	Grön (säkring)/Rosa (krets-brytare)
40 A	Grön (säkring)

Byte av säkringar

1. Innan du byter en säkring skall du alltid stänga av den berörda strömkretsen och vrida startnyckeln till "LOCK" eller ställa funktionsläget i OFF.

2. Ta bort säkringsutdragaren (A) från insidan av säkringsboxen i motorrummet.

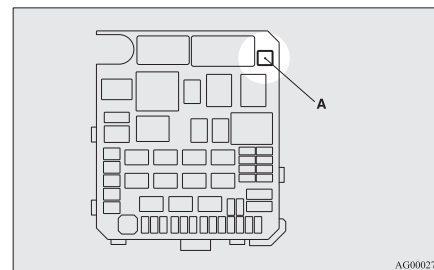

3. Titta i säkringstabellen och kontrollera sedan säkringen i kretsen med problem.

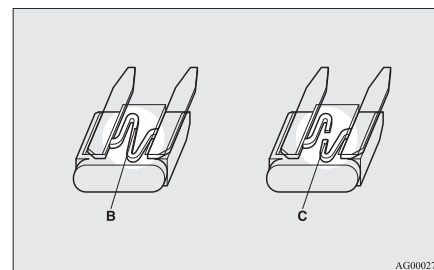

B- Hel säkring

C- Avbränd säkring

OBSERVERA

- Om något system inte fungerar trots att säkringen för systemet är hel, kan det vara något fel i systemet eller annat fel. Vi rekommenderar att du låter kontrollera din bil.

4. Använd utdragaren för att sätta in en ny säkring med samma kapacitet. Var noga med att du sätter in säkringen på samma plats i säkringsblocket.

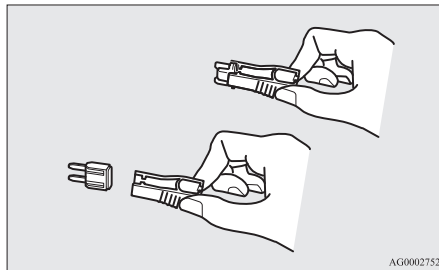

VIKTIGT

- Om den nyinsatta säkringen brinner av efter en kort stund, rekommenderar vi att du låter kontrollera elsystemet för att fastställa orsaken och rätta till felet.
- Använd aldrig en säkring med större kapacitet än angivet eller något annat föremål (t.ex. ståltråd eller folie). Om du gör det kan strömkretsen överhettas och brand uppstå.

Byte av glödlampor

Innan du byter en lampa skall du kontrollera att den är avstängd. Tag inte på glaset på den nya lampan med bara fingrarna; hudfett som fastnar på glaset kommer att förångas när lampan blir varm och ångan kondenseras sedan på reflektorn så att ytan blir matt.

VIKTIGT

- Glödlampor är mycket heta omedelbart efter att de släckts. Vid byte av en glödlampa skall du vänta tills den svalnat innan du tar i den. I annat fall kan du bränna dig.
- Installera inte lampor av LED-lamptyp som går att köpa i dagligvaruhandeln. LED-glödlampor som finns att köpa i dagligvaruhandeln har en negativ inverkan på bilens funktion. De kan t.ex. förhindra att lampor och annan utrustning i bilen fungerar på avsett sätt.

OBSERVERA

- Om du är osäker på hur du skall utföra det arbete som krävs, rekommenderar vi att du kontaktar en specialist.
- Var försiktig så att du inte repar karossen när du tar bort en glödlampa och ett lampglas.

OBSERVERA

- När det regnar eller efter att bilen tvättats, blir det ibland imma på insidan av glaset. Detta är samma fenomen som när det blir imma på insidan av vindrutan en fuktig dag, och är inte tecken på något fel. När lampan tänds, gör värmen att imman försvinner. Om emellertid vatten samlas inne i lampan, rekommenderar vi att du låter kontrollera den.

Glödlampans placering och kapacitet

VIKTIGT

- När du byter en glödlampa, var noga med att montera en ny lampa med samma Watt-tal och färg. Om du installerar en annan glödlampa kan glödlampans sluta fungera eller inte tändas, och kan leda till bilbrand.

Byte av glödlampor

Utsidan

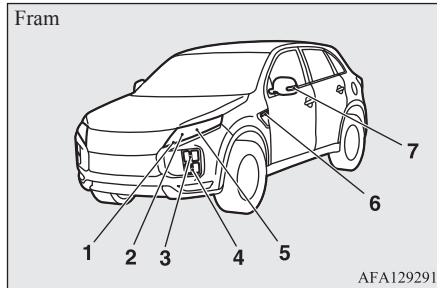

- 1- Halvljuslampor
Positionslampor
- 2- Strålkastare, helljus
- 3- Framblinkers: 21W (PY21W)
- 4- Främre dimljus*¹
- 5- Strålkastare, halvljus
- 6- Sidoblinkers (på kofångaren)*², *³: 5 W
- 7- Sidoblinkers (på sidobackspegel)*²
Koder inom parentes anger typ av lam-
pa.

*¹ i förekommande fall

*² i förekommande fall

*³ Låt en auktoriserad MITSUBISHI
MOTORS-verkstad byta ut glödlamporna.

10-24 Underhåll

OBSERVERA

- Följande lampor använder en lysdiod istället för en glödlampa. Om du behöver byta eller reparera dessa lampor kontaktar du en auktoriserad MITSUBISHI MOTORS-verkstad.
 - Halvljuslampor/positionslampor
 - Strålkastare
 - Dimlampor fram
 - Sidoblinkers (på sidobackspegel)
- När det gäller lampor till sidoblinkers (på stötfångare) går det inte att reparera eller byta bara lampan.
Kontakta en auktoriserad MITSUBISHI MOTORS-verkstad om reparation eller byte behöver utföras.

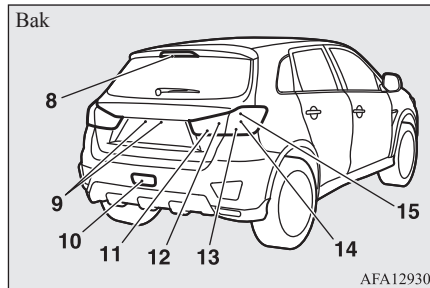

- 8- Högt placerat bromsljus
- 9- Nummerskyltsbelysning: 5 W (W5W)
- 10- Dimbakljus: 21 W (W21W)
- 11- Backlampor
- 12- Bakljus (på baklucka)
- 13- Blinkerslampor bak: 21 W (WY21W)

OGAW20E3

- 14- Bakljus (på bakre kombinationslampan)
- 15- Bromslampor
Koder inom parentes anger typ av lam-
pa.

OBSERVERA

- Följande lampor använder en lysdiod istället för en glödlampa. Om du behöver byta eller reparera dessa lampor kontaktar du en auktoriserad MITSUBISHI MOTORS-verkstad.
 - Högt placerat bromsljus
 - Backlampor
 - Bakljus (på baklucka)
 - Bakljus (på bakre kombinationslampan)
 - Bromslampor

Insidan

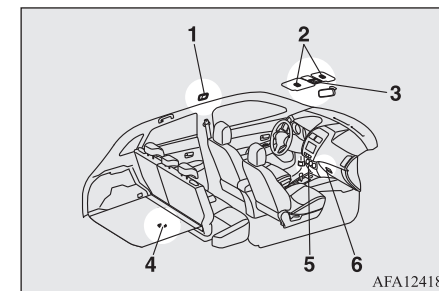

- 1- Kupélampa (bak)*: 8 W

- 2- Lampor för makeupspegel*: 2 W
- 3- Taklampa (främre) och läslampor: 8 W
- 4- Bagageutrymmets lampa: 5 W
- 5- Mittkonsolens nedåtriktade lampa
- 6- Handsfäcksampa: 1,4 W

OBSERVERA

- Mittkonsolens nedåtriktade ljus använder LED i stället för glödlampa. Om du behöver byta eller reparera denna lampa kontaktar du en auktoriserad MITSUBISHI MOTORS-verkstad.

Strålkastare

OBSERVERA

- I strålkastarna används ingen glödlampa utan en lysdiod. Kontakta en auktoriserad MITSUBISHI MOTORS-verkstad om reparation eller byte behöver utföras.

Halvljuslampor/positionslampor

OBSERVERA

- En LED-lampa används i halvljuslamporna i stället för en glödlampa/positionslampa. Kontakta en auktoriserad MITSUBISHI MOTORS-verkstad om reparation eller byte behöver utföras.

Främre blinkerslampor

1. Avlägsna bulten (A) och flytta sedan säkringsboxen och fästet till höger sida av bilen när du byter lampan på bilens vänstra sida. Detta gäller inte för bilar i Moldavien eller Ukraina.

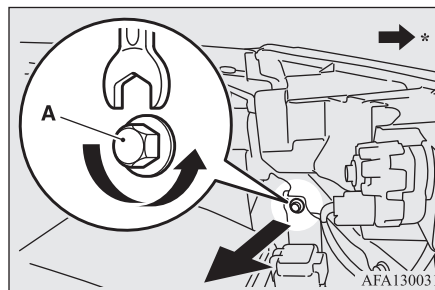

*: Bilens front

Byte av glödlampor

2. Dra ut sockeln (C) medan du håller ned fliken (B).

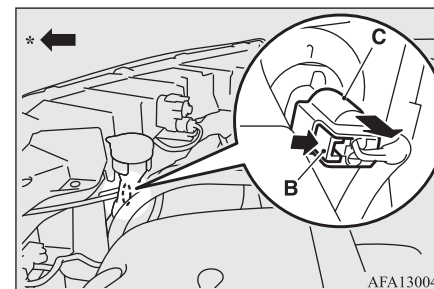

*: Bilens front

3. Vrid sockeln (D) moturs för att ta bort den.

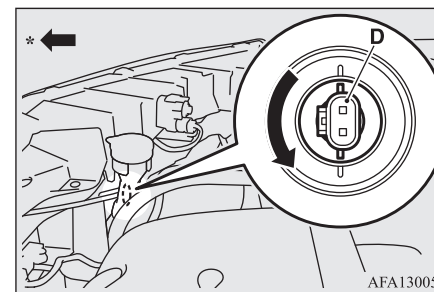

*: Bilens front

*I förekommande fall

Byte av glödlampor

4. Tag bort lampan från strömuttaget genom att trycka in och vrida moturs.

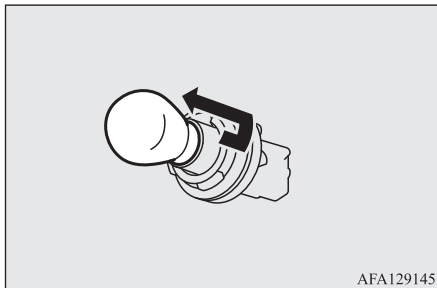

5. Om du vill installera glödlampan, utför du borttagningsstegen i omvänd ordning.

10

Sidoblinkers (på stötfångare)*

OBSERVERA

- När det gäller lampor till sidoblinkers (på stötfångare) går det inte att reparera eller byta bara lampan. Kontakta en auktoriserad MITSUBISHI MOTORS-verkstad om reparation eller byte behöver utföras.

Sidoblinkers (på sidobackspegel)*

OBSERVERA

- En lysdiod, inte en glödlampa, används i sidoblinkersen (på sidobackspegeln). Kontakta en auktoriserad MITSUBISHI MOTORS-verkstad om reparation eller byte behöver utföras.

Dimlampor fram*

OBSERVERA

- I de främre dimljusen används ingen glödlampa utan en lysdiod. Kontakta en auktoriserad MITSUBISHI MOTORS-verkstad om reparation eller byte behöver utföras.

Dimbakljus

1. Sätt i en rak skruvmejsel (eller minus) med en trasa över dess topp mellan stötdämparen och den högra kanten av lampenheten (A) och bänd sedan försiktigt i enlighet med demonteringsanvisningarna.

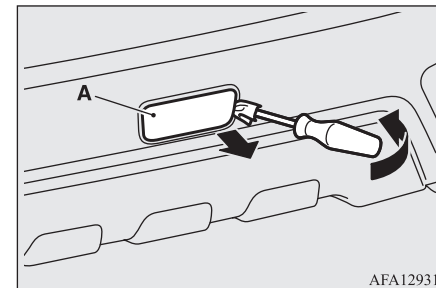

Byte av glödlampor

2. Vrid sockeln (B) moturs för att ta bort den och dra sedan ut glödlampan ur sockeln.

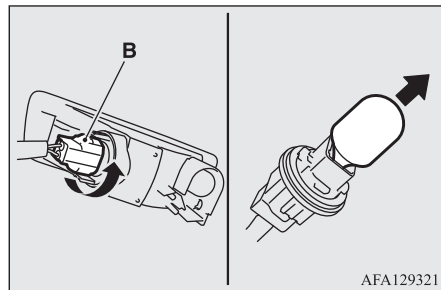

3. Om du vill installera glödlampan, utför du borttagningsstegen i omvänd ordning.

OBSERVERA

- När du monterar lampenheten för du först in flik (C) i spår (D) på huset, och trycker sedan in lampenheten på plats.

OBSERVERA

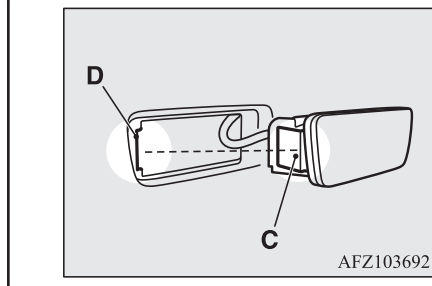

Bakre kombinationslampor

1. Öppna bakluckan
2. För in en rak skruvmejsel (eller minus) med en tygbit över dess spets i lockets jack (A), och bänd försiktigt för att ta bort det.

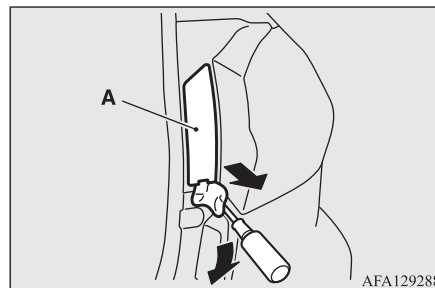

3. Tag bort skruvarna (B) som håller fast lampenheten och ta sedan bort den.

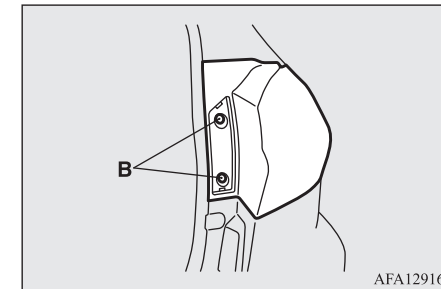

Byte av glödlampor

4. Vrid sockeln och glödlampsenheten moturs för att ta bort den.

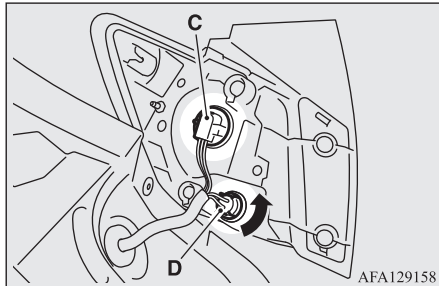

C - Stopplysen och baklykta (LED) - kan inte bytas ut
D - Blinkerslampa bak

10

OBSERVERA

- För stoppljus och bakljus används ingen glödlampa utan en lysdiod. Kontakta en auktoriserad MITSUBISHI MOTORS-verkstad om reparation eller byte behöver utföras.

5. Tag bort glödlampen genom att dra den rakt ut.

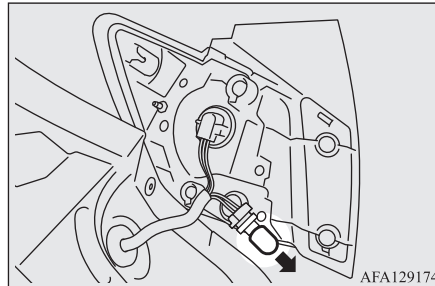

6. Om du vill installera glödlampen, utför du borttagningsstegen i omvänd ordning.

OBSERVERA

- Vid montering av lampenheten, passa in skåran (E) på lampenheten med klipset på höljet och stiftet (F) på enheten med hålet i höljet.

OBSERVERA

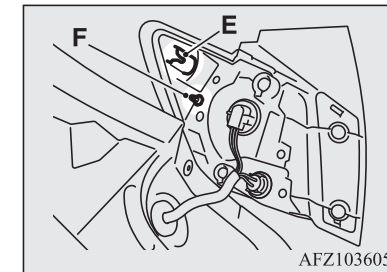

Bakljus (på baklucka)

OBSERVERA

- För bakljuset (på bakluckan) används ingen glödlampa utan en LED-lampa. Kontakta en auktoriserad MITSUBISHI MOTORS-verkstad om reparation eller byte behöver utföras.

Backlampor

OBSERVERA

- I backljuset används ingen glödlampa utan en lysdiod. Kontakta en auktoriserad MITSUBISHI MOTORS-verkstad om reparation eller byte behöver utföras.

Nummerskyltslampor

1. När du tar bort lampenheten (A), tryck den mot den vänstra sidan av karossen.

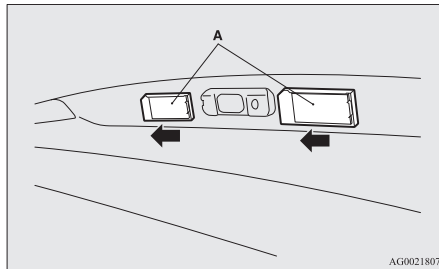

2. Tag bort sockeln (B) och glödlampan tillsammans genom att vrida moturs.

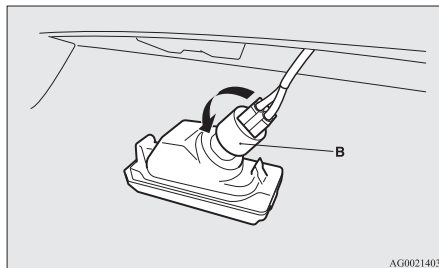

3. Tag bort glödlampan genom att dra den rakt ut.

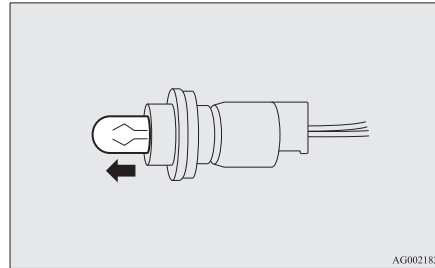

4. Om du vill installera glödlampan, utför du borttagningsstegen i omvänd ordning.

OBSERVERA

- Vid montering av lampan skall du först sätta in fliken (C), rikta sedan in och sätt in fliken (D).

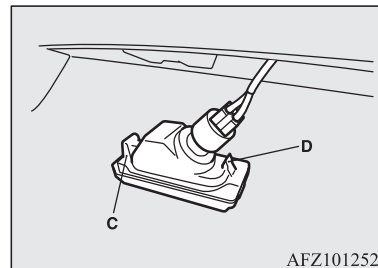
**Högt placerat bromsljus****OBSERVERA**

- För det högt monterade bromsljuset används ingen glödlampa utan en lysdiod. Kontakta en auktoriserad MITSUBISHI MOTORS-verkstad om reparation eller byte behöver utföras.

Skärma av strålkastarna

När du kör in i ett land där man kör på den sida av vägen som bilen inte är anpassad till, måste du vidta nödvändiga åtgärder för att undvika mötande trafik.

Skärma av strålkastarna enligt proceduren nedan.

1. Stäng av strålkastarna och vänta på att de svalnar.
2. Förbered enligt illustrationerna en självhäftande lapp (A) för den höger och vänster strålkastare.

OBSERVERA

- Använd en självhäftande lapp med en tillräckligt ljusblockerande effekt. En självhäftande lapp utan ljusblockerande effekt ger inte önskad effekt.

Skärma av strålkastarna

- Fäst den självhäftande lappen med dess övre kant 10 mm ovanför strålkastarens mittmarkering (B) och dess vänstra och högra kanter inriktade med den reflekterande ytans kanter (C).

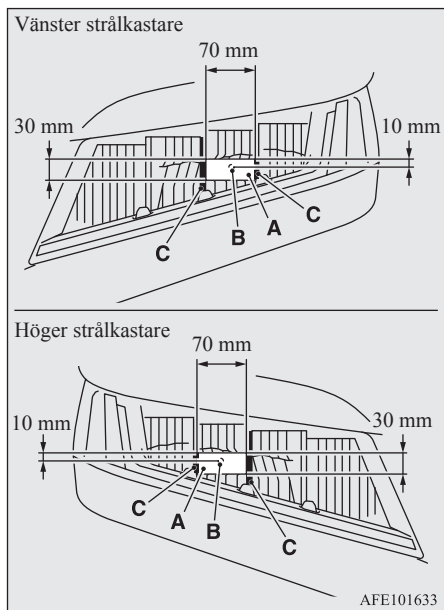

10

Tekniska Data

Identifiering av bilen.....	11-02
Bilens dimensioner.....	11-04
Prestanda.....	11-06
Bilens vikt.....	11-06
Motordata.....	11-08
El-system.....	11-08
Däck och fälgar.....	11-09
CO ₂ -mängdutsläpp.....	11-10
Kapacitet.....	11-11

OGAW20E3

Identifiering av bilen

Identifiering av bilen

Bilens chassinummer

Bilens chassinummer är instansat i motorrumsväggen som bilden visar.

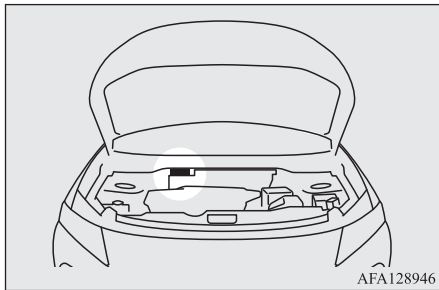

11

Bilens nummerregistreringskylt

Bilens plåt med chassinumret sitter fastnitad som bilden visar.

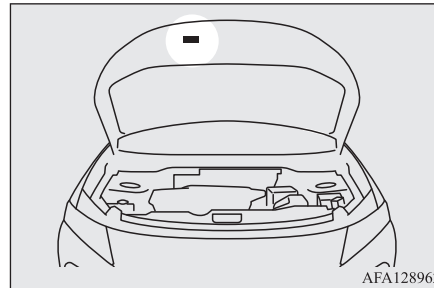

På typskylten anges modellbeteckning, motormodell, växellådstyp, karossfärg osv.

Uppge alltid detta nummer vid beställning av reservdelar.

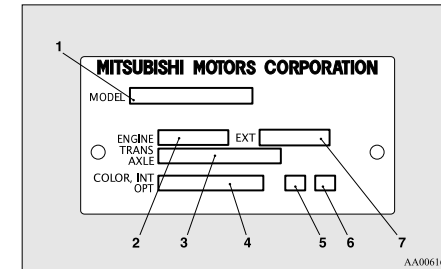

- 1- Modellkod
- 2- Motorkod
- 3- Växellåda/kraftöverföringskod
- 4- Utvärdig färgkod
- 5- Interiörkod
- 6- Tillvalskod
- 7- Exteriörkod

Bilens chassinummer (endast högerstyrda bilar)

Bilens identifikationsnummer finns instansat på den fastnitade plåten på karossens vänstra främre hörn. Det är synligt utifrån genom vindrutan.

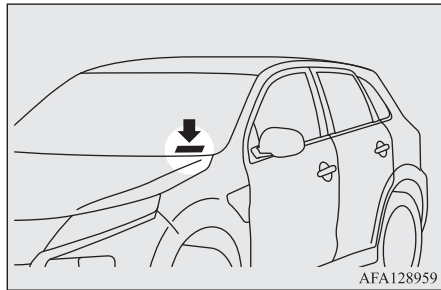

Motormodell/nummer

Motormodell och motornummer är instansat i cylinderblocket så som bilden visar.

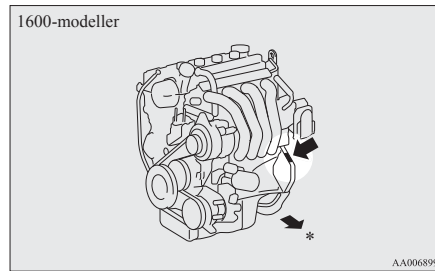

*: Bilens front

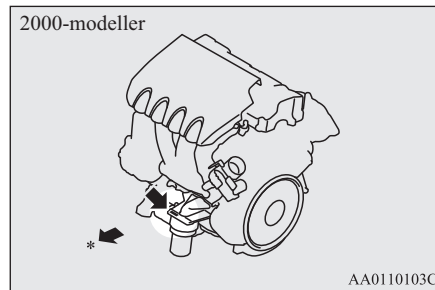

*: Bilens front

Bilens dimensioner

Bilens dimensioner

Gäller inte bilar utrustade med tangent för "wheel lip moldings"

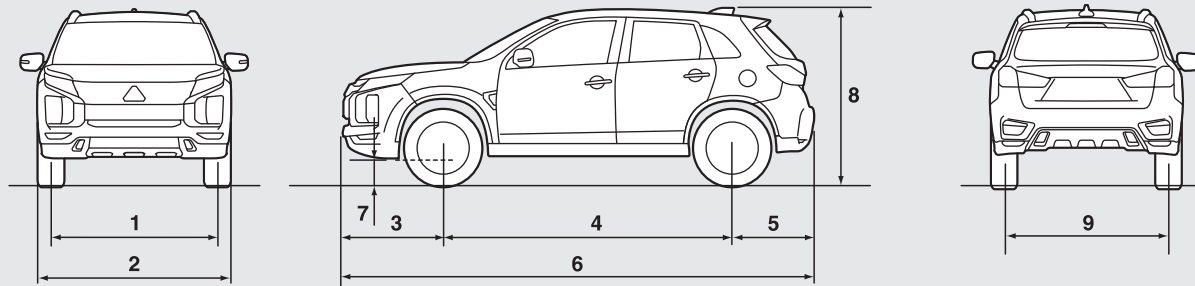

Bilar utrustade med tangent för "wheel lip moldings"

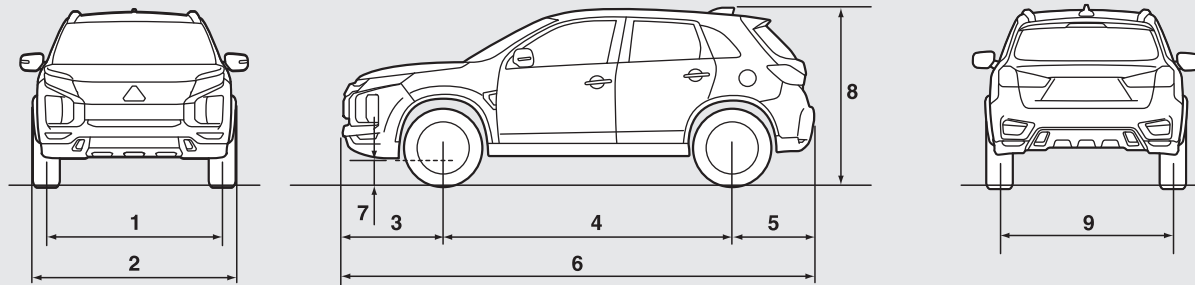

AFM111469

11

Bilens dimensioner

Punkt		Bilar för Moldavien och Ukraina		Förutom för bilar för Moldavien och Ukraina	
		Bilar med 16-tums däck	Bilar med 18-tums däck	Bilar med 16-tums däck	Bilar med 18-tums däck
1	Spårvidd fram	1.525 mm	1.540 mm	1.525 mm	1.545 mm
2	Bredd	Utan wheel lip molding	—	1.770 mm	—
		Med wheel lip molding	1.810 mm		—
3	Överhäng fram	930 mm			
4	Axelavstånd	2.670 mm			
5	Överhäng bak	765 mm			
6	Längd	4.365 mm			
7	Markhöjd (olastad)	195 mm	215 mm	190 mm	190 mm
8	Total höjd (olastad)	1.630 mm	1.645 mm	1.640 mm	1.640 mm
9	Spårvidd bak	1.530 mm	1.540 mm	1.530 mm	1.545 mm
Min vändradie	Kaross	5,7 m			
	Fälgar	5,3 m			

11

 **OBSERVERA**

- Den generella bredden varierar beroende på om fordonet är utrustat med wheel lip moldings. För att avgöra om ditt fordon är utrustat med wheel lip moldings, se "Exteriör" på sid 1-12.

Prestanda

Prestanda

Max hastighet	1600-modeller	183 km/h
	2000-modeller	190 km/h, 191 km/h*

*: Bilar för Moldavien och Ukraina

Bilens vikt

Bilar för Moldavien och Ukraina

Punkt		1600-modeller	2000-modeller	
			GA2WXTSHZL6Z	GA2WXTHHZL6Z
Vikt körklar	Utan extrautrustning	1 290 kg	1 445 kg	1 450 kg
	Med all extrautrustning	1 314 kg	1 468 kg	1 509 kg
Max totalvikt		1 870 kg, 1 825 kg*	1 970 kg, 2 035 kg*	
Max axeltryck	Fram	930 kg	1 030 kg	
	Bak	1 000 kg, 1 070 kg*	1 000 kg, 1 085 kg*	
Max släpvikt	Med bromsar	1 200 kg	1 300 kg	
	Utan bromsar	670 kg	745 kg	
Max kultryck		60 kg	65 kg	
Max taklast		80 kg		
Antal platser		5 personer		

*: Vid körning med släp

OBSERVERA

- Här angivna släpvagnsvikter är tillverkarens rekommendationer.
- Den här angivna vikten ("kerb weight" vikt körklar) gäller ej vid användning i Sverige; den korrekta tjänstevikten framgår av bilens registreringshandlingar.

Förutom för bilar för Moldavien och Ukraina

Punkt		MT		CVT			
				2WD		4WD	
		Bilar med 16-tums däck	Bilar med 18-tums däck	Bilar med 16-tums däck	Bilar med 18-tums däck	Bilar med 16-tums däck	Bilar med 18-tums däck
Vikt körklar	Utan extrautrustning	1 355 kg	1 375 kg	1 385 kg	1 405 kg	1 450 kg	1 470 kg
	Med all extrautrustning	1 375 kg	1 430 kg	1 405 kg	1 460 kg	1 470 kg	1 525 kg
Max totalvikt		1 970 kg, 2 035 kg*					
Max axeltryck	Fram	1 030 kg					
	Bak	1 000 kg, 1 090 kg*					
Max släpvikt	Med bromsar	1 300 kg					
	Utan bromsar	710 kg	720 kg	730 kg	740 kg	750 kg	750 kg
Max kultryck		65 kg					
Max taklast		80 kg					
Antal platser		5 personer					

*: Vid körning med släp

Motordata

OBSERVERA

- Här angivna släpvagnsvikter är tillverkarens rekommendationer.
- Den här angivna vikten ("kerb weight" vikt körklar) gäller ej vid användning i Sverige; den korrekta tjänstevikten framgår av bilens registreringshandlingar.

Motordata

Punkt	1600-modeller		2000-modeller	
Motor modell	4A92	4B11	4J11	
Antal cylindrar	4 i rad	4 i rad	4 i rad	
Cylindervolym	1.590 cc	1.998 cc	1.998 cc	
Diameter	75,0 mm	86,0 mm	86,0 mm	
Slaglängd	90,0 mm	86,0 mm	86,0 mm	
Kamaxel	Dubbla överliggande	Dubbla överliggande	Enkel överliggande	
Typ av bränsleblandning	Elektronisk insprutning	Elektronisk insprutning	Elektronisk insprutning	
Max effekt (EEC net)	86 kW/6 100 varv/min	110 kW/6 000 varv/min		
Max vridmoment (EEC net)	154 Nm/4 000 varv/min	197 Nm/4 200 varv/min	195 Nm/4 200 varv/min	

11

El-system

Punkt		1600-modeller	2000-modeller
Batteri	Spänning		12 V

*1: Bilar med Auto Stop & Go-system (AS&G)

*2: Bilar för Moldavien och Ukraina

Däck och fälgar

Punkt		1600-modeller	2000-modeller
	Typ (JIS)	75D23L	75D23L, Q-85* ¹
	Kapacitet (5HR)	52 Ah	52Ah, 55Ah* ¹
Generators kapacitet		85 A	105 A, 130 A* ¹
Tändstift typ	NGK	LZFR5BI-11	FR6EI, DILKR6D11G* ¹
	DENSO	—	K20PSR-B8* ²

*¹: Bilar med Auto Stop & Go-system (AS&G)

*²: Bilar för Moldavien och Ukraina

OBSERVERA

- Fordon som är utrustade med AS&G-systemet (Auto Stop & Gp) har en särskild batterityp för AS&G. Användande av andra batteriet kan göra att batteriet förtärs fort, eller att AS&G-systemet inte fungerar som det ska.. Låt en auktoriserad MITSUBISHI MOTORS-verkstad byta ut batteriet.

11

Däck och fälgar

Däck		215/65R16 98H	215/70R16 100H	225/55R18 98V	P225/55R18 97H
Fälgar	Dimension	16x6 1/2 J		18x7 J	
	Förskjutning (Sätt i)	46 mm		38 mm	

CO₂-mängdutsläpp

OBSERVERA

- Däcken som kan installeras på ditt fordon visas på förarens dörretikett, se "Luftryck i däcken" på sid 10-11. För information, kontakta din auktoriserade MITSUBISHI MOTORS-serviceverkstad.

CO₂-mängdutsläpp

Punkt		Blandad körning	
		CO ₂ (g/km)	
		NEDC ^{*1}	WLTC ^{*2} 14°C
M/T		154, 161 ^{*3}	161, 171 ^{*3}
CVT	2WD	149, 156 ^{*3}	167, 176 ^{*3}
	4WD	162, 167 ^{*3}	179, 185 ^{*3}

11

*1: Ny europeisk drivcykel

*2: Världsomspännande testcykel för lätta fordon

*3: Bilar med 18-tums hjul

OBSERVERA

- De här angivna värdena visar inte och utgör ingen garanti för CO₂ utsläppen för en enskild bil. Varje enskild bil har inte testats och det är ofrånkomligt att det är skillnader mellan olika bilar av samma modell. Dessutom kan bilen vara modifierad. Därtill kommer förarens körsätt samt väg och trafikförhållanden, liksom i vilken omfattning bilen körts och hur underhållet utförts, allt detta påverkar CO₂-utsläppsvärdena.

Kapacitet

1600-modeller

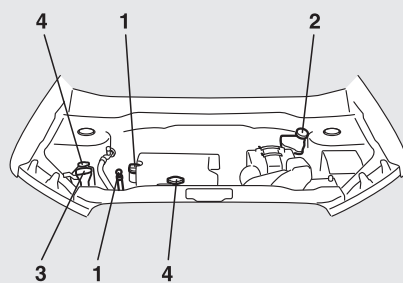

2000-modeller

LHD

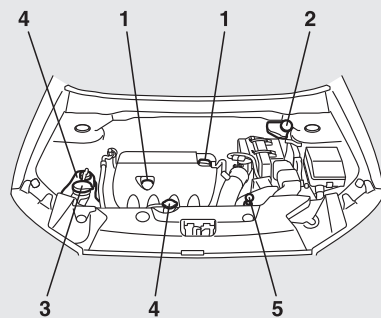

RHD

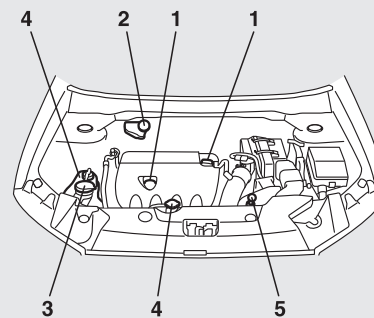

11

AF5105828

Kapacitet

Nr.	Punkt		Volym	Smörjmedel	
1	Motorolja	1600-modeller	Oljetråg	4,0 liter	Se sidan 10-04.
			Oljefilter	0,2 liter	
		2000-modeller	Oljetråg	4,0 liter	
			Oljefilter	0,3 liter	
			Oljekylare* ¹	0,1 liter	
2	Bromsvätska		Erforderlig mängd	Bromsvätska DOT 3 eller DOT 4	
	Kopplingsvätska				
3	Spolarvätska		4,3 liter	—	
4	Kylarvätska	1600-modeller	6,0 liter [inkl. 0,65 liter i expansionstanken]	MITSUBISHI MOTORS GENUINE SUPER LONG LIFE COOLANT PREMIUM eller motsvarande* ²	
		2000-modeller	7,5 liter [inkl. 0,65 liter i expansionstanken]		
5	CVT-vätska		6,9 liter	MITSUBISHI MOTORS ORIGINAL CVTF-J4	

*1: Bilar med CVT-växellåda (förutom för bilar för Moldavien och Ukraina)

*2: Likvärdigt högkvalitativt etylenglykolbaserat icke-silikat, icke-amin, icke-nitrat och icke-borat kylmedel med långlivslängds hybrid organisk syra-teknik

VIKTIGT

- Använd endast CVT-transaxelolja MITSUBISHI MOTORS GENUINE CVTF. Användning av andra oljor kan skada växellådan.

Kapacitet

Nr.	Punkt		Volym	Smörjmedel
6	Manuell växellåda	1600-modeller	2,0 liter	MITSUBISHI MOTORS GENUINE NEW MULTI GEAR OIL ECO API GL-4, SAE 75W-80 eller MITSUBISHI MOTORS GENUINE NEW MULTI GEAR OIL API GL-3, SAE 75W-80
		2000-modeller	2,5 liter	MITSUBISHI MOTORS GENUINE Super Hypoid Gear Oil API GL-5 SAE 80
7	Transferolja		0,5 liter	MITSUBISHI MOTORS GENUINE Super Hypoid Gear Oil API GL-5 SAE 80
8	Olja för bakre differentialen		0,4 liter	MITSUBISHI MOTORS GENUINE Super Hypoid Gear Oil API GL-5 SAE 80
9	Kylmedium (luftkonditionering)	Förutom för bilar för Moldavien och Ukraina	480 - 520 g	HFO-1234yf
		Bilar för Moldavien och Ukraina		HFC-134a

11

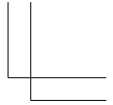
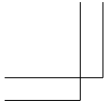

Handwriting practice lines consisting of 12 horizontal dashed lines.

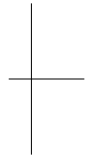
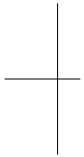

OGAW20E3

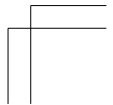
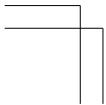

4	
4-hjulsdrivning.....	6-30

A	
Aktiv stabilitetskontroll (ASC).....	6-40
Allmänna data för bilen.....	11-04
Anvisningar för säker hantering och deponering av gammal olja.....	2-06
Askkopp.....	7-70
Audiosystem	
CD-spelare.....	7-11
Felsökning.....	7-43
LW/MW/FM-radio.....	7-11
Auto Stop & Go-system (AS&G).....	6-14
Automatisk växellåda	
Sportläge.....	6-25
Vätska.....	11-11
Växelväljarens läge.....	6-23
Växelväljarens olika lägen.....	6-21
Automatiskt helljus (AHB).....	5-47
Avbländning (Hel-/Halvljus).....	5-47

B	
Backlampor	
Byte.....	10-27
Backljus	
Glödlampans placering och kapacitet.....	10-24
Backsensornsystemet.....	6-75
Backspegel	
Insidan.....	6-07
Utsidan.....	6-09

Bagagelampa	
Glödlampans placering och kapacitet.....	10-24
Bagagerumslampa.....	7-74
Baklampor	
Byte.....	10-27
Bakljus	
Glödlampans placering och kapacitet.....	10-24
Baklucka.....	3-29
Bakre dimljus	
Glödlampans placering och kapacitet.....	10-24
Bakre hatthylla.....	7-79
Bakre kombinationslampor	
Glödlampans placering och kapacitet.....	10-24
Bakre kombinationslampor	
Byte.....	10-27
Bakre kupéljus	
Glödlampans placering och kapacitet.....	10-24
Bakåtriktad kamera.....	6-79
Barnsäkerhet.....	4-14
Varning för montering av en bilbarnstol i framsätet på en bil med krockkudde på passagerarsidan.....	4-14,4-26
Barnsäkring av bakdörrarna.....	3-29
Batteri.....	10-08
Information om hur man kastar bort förbrukade batterier.....	2-06
Tekniska specifikationer.....	11-08
Urladdat batteri (Nödstart).....	8-02
Varningslampa för dålig laddning.....	5-43
Belysning till nummerplåten	
Glödlampans placering och effekt.....	10-24
Bilens dimensioner.....	11-04
Bilens kodplåt.....	11-02
Bilens vikt.....	11-06

Alfabetiskt register

Biljetthållare.....	7-70
Bilkörning, alkohol och droger.....	6-03
Blinkerslampor bak	
Byte.....	10-27
Glödlampans placering och effekt.....	10-24
Blinkerslampor fram	
Glödlampans placering och effekt.....	10-24
Bluetooth® 2.0-gränssnitt.....	7-45
Bogsering.....	8-19
Bromsar	
ABS-bromsar.....	6-37
Bromsning.....	6-34
Parkeringsbroms.....	6-05
Vätska.....	10-07,11-11
Bromsassistanssystem.....	6-36
Bromslampor	
Glödlampans placering och kapacitet.....	10-24
Bromslampor	
Byte.....	10-27
Lampornas effekt.....	10-23
Bränsle	
Modifiering/ändring av el- eller bränslesystemen.....	2-05
Påfyllning av bränsletanken.....	2-03
Tankvolym.....	2-03
Välj rätt bränsle.....	2-02
BSW (Blind Spot Warning) (med assistans vid körfilsbyte).....	6-61
Byte av glödlampor.....	10-23

C	
CD-spelare.....	7-11
Centrallås.....	3-25
Chassinummer.....	11-02

Alfabetiskt register

Cigarettändare.....	7-71
CO2-mängdutsläpp.....	11-10

D

Defroster (bakrutan).....	5-58
Digital klocka	
Tidsinställning.....	7-39
Dimbakljus	
Byte.....	10-26,10-27
Strömställare.....	5-54
Dimensioner.....	11-04

Dimlampor fram

Byte.....	10-26
Strömställare.....	5-53
Domkraft.....	8-06
Placering.....	8-06
Däck.....	10-11
Dimensioner (däck och fälgar).....	11-09
Förslitningsvarnare.....	10-12
Luftryck.....	10-11
Omplacering av däcken.....	10-12
Snökedjor.....	10-14
Vinterdäck.....	10-13

Däcktrykovervakningssystemet (TPMS)

Advarselsdisplay.....	6-71
Advarselslampe.....	6-71

Dörrar

Barnsäkerhet.....	3-29
Centrallås.....	3-25
Låsning och upplåsning.....	3-24
Låsspärssystem (Dead Lock System).....	3-26

E

Ekonomisk körning.....	6-02
------------------------	------

El-system.....	11-08
El-värmd backspegel.....	6-11
Elektrisk servostyrning (EPS).....	6-39
Elektriska fönsterhissar.....	3-38
Elektronisk startspärr (Startsystem med stöldskydd).....	3-03
Elektroniskt styrt 4WD-system.....	6-28
Extra el-uttag.....	7-72
Extra tillbehör (Montering).....	2-04
Extra utrustning.....	10-17

F

Farthållare.....	6-42
FCM-system (Forward Collision Mitigation).....	6-47
Fjärrstyrt centrallåssystem.....	3-04,3-20
Fjärrstyrt manöversystem.....	3-08
Flaskhållare.....	7-79
Framsäte.....	4-03
Frikoppling av bakluckan inifrån.....	3-30
Främre blinkerslampor	
Byte.....	10-25
Främre dimljus	
Glödlampans placering och kapacitet.....	10-24
Främre kupélampa	
Glödlampans placering och kapacitet.....	10-23
Funktionsläge.....	3-14
Fälgar	
Skydd.....	8-18
Tekniska specifikationer.....	11-09
För kallt och snöigt väder.....	10-16

Försiktighet vid användning av torkare och spolare.....	5-58
Försiktighet vid körning av 4-hjulsdrivna bilar.....	6-33
Förvaringsutrymmen.....	7-75

G

Glödlampans placering och kapacitet... ..	10-23,10-24
---	-------------

H

Halvljuslampor.....	5-46
Halvljuslampor	
Glödlampans placering och kapacitet.....	10-24
Halvljuslampor)	
Byte.....	10-25
Havande kvinnor.....	4-13
Hjul	
Byt ett hjul så här.....	8-13
Hjälp för start i backe.....	6-35
Högt placerade bromslampor	
Glödlampans placering och kapacitet.....	10-24
Högt placerat bromsljus	
Byte.....	10-29

I

Identifiering av bilen.....	11-02
Indikeringslampe för motorkontroll.....	5-42
Indikeringslampor.....	5-41
Indikeringslampor för blinkers.....	5-41
Indikeringslampor för varningsblinkers.....	5-41
Informationsskärmdisplay.....	5-43
Inkörning.....	6-04

Inre backspegel.....	6-07
Inspelning av händelseinformation.....	2-09
Instrument.....	5-02
Invändiga lampor.....	7-72

K

Kapacitet.....	11-11
Kartlampor	
Glödlampans placering och kapacitet.....	10-24
Katalysator.....	10-03
Klädkrok.....	7-80
Kontroll och underhåll efter körning på dåliga vägar.....	6-32
Koppling	
Vätska.....	10-07
Korthållare.....	7-77
Kraftöverföring	
Automatisk växellåda.....	6-21
Manuell växellåda.....	6-19
Krockkudde.....	4-24
Krockkuddesystem (SRS).....	4-24
Service.....	4-35
Kylarvätska (motorn).....	10-05,11-11
Körning med släp.....	6-83
Körning under svåra förhållanden.....	8-23

L

Lampa i handskfacket	
Glödlampans placering och kapacitet.....	10-24
Lastkrokar.....	7-80
Lastning.....	6-81

LDW-system.....	6-67
Link System.....	7-45
Luftkonditionering	
Goda råd för användning av luft- konditioneringen.....	7-10
Luftmunstycken.....	7-02
Luftrenare.....	7-11
LW/MW/FM-radio.....	7-11

Läckage (Bränsle, kylarvätska, olja och avgaser).....	10-16
Läslampor.....	7-73
Läsningsfritt bromssystem (ABS).....	6-37
Display.....	6-38
Varningslampa.....	6-38

M

Manuell växellåda.....	6-19
Mittkonsolens nedåtriktade lampa	
Glödlampans placering och kapacitet.....	10-24
Modifiering/ändring av el- eller bränslesystemen.....	2-05
Motor	
Anvisningar för säker hantering och deponering av gammal olja.....	2-06
Kylarvätska.....	10-05,11-11
Nummer.....	11-02
Olja.....	10-04
Olja och oljefilter.....	11-11
Tekniska Data.....	11-08
Överhettning.....	8-04
Motordata.....	11-08
Motorhuv.....	10-03
Motorknapp.....	3-13

Alfabetiskt register

Mugghållare.....	7-78
Multiinformationsdisplay.....	5-03

N

Nackskydd.....	4-06
Normalt underhåll.....	10-16
Nummerskyltslampor	
Byte.....	10-29
Nyckeluttag.....	3-19
Nycklar.....	3-02
Nödstoppsignalsystem.....	6-37

O

Olja för bakre differentialen.....	11-11
Olja	
Manuell växellåda.....	11-11
Motorolja.....	10-04
Olja för bakre differentialen.....	11-11
Transferolja.....	11-11
Om bilen får ett allvarligt fel.....	8-02
Originaldelar.....	2-05

P

Parkering.....	6-06
Parkeringsbroms.....	6-05
Positionsljus	
Byte.....	10-24
Glödlampans placering och kapacitet.....	10-24
Prestanda.....	11-06
Punktering (Byte av hjul).....	8-13

Alfabetiskt register

R

Radar sensing misacceleration Mitigation System (RMS) (framåt).....	6-57
RCTA (Rear Cross Traffic Alert).....	6-65
Rengöring	
Rengöring invändigt.....	9-02
Utsidan på din bil.....	9-03
Reservhjul.....	8-13
Riktigt underhåll viktigt.....	10-02
Råd för säker körning.....	6-03

bakljus

Byta.....	10-28
för spolare	
Strömställare.....	5-57

S

Sidoblinkers	
Byte.....	10-26
Sidoblinkerslampor	
Glödlampans placering och kapacitet.....	10-24
Signal för sväng/körfältsbyte.....	5-52
Signalhorn.....	5-59
Skapa ett bagageutrymme.....	4-07
Skyltar.....	11-02
Skärma av strålkastarna.....	10-29
Sminkspegellampa	
Glödlampans placering och kapacitet.....	10-24
Smörjmedel.....	11-11
Smörjning av gångjärn och dörrlås.....	10-16

Solskydd.....	7-69
Solskyddsbelysning.....	7-74
Solskyddsgardin.....	3-40
Spak för hel- och halvljus.....	5-44
Spiegel	
Inre backspegel.....	6-07
Utvändiga backspeglar.....	6-09
Spolare	
Strömställare.....	5-57
Vätska.....	10-06,11-11
Start.....	6-13
Start med startkablar.....	8-02
Start med startkablar (Nödstart).....	8-02
Starta och stänga av motorn.....	3-17
Startlås.....	6-11
Strålkastare	
Glödlampans placering och kapacitet.....	10-23,10-24
Strålkastare	
Byte.....	10-25
Helljusblink.....	5-47
Strömställare.....	5-44
Strömställare för bakrutedefroster.....	5-58
Strömställare för strålkastarinställning.....	5-51
Strömställare för varningsblinkers.....	5-53
Styrning	
Höjd- och längdjustering av ratten.....	6-07
Rattlås.....	3-16,6-12
Säkerhetsbälten.....	4-08
Justerbar övre fästpunkt.....	4-11
Barnsäkerhet.....	4-14
Bältessträckare.....	4-13
Havande kvinnor.....	4-13
Inspektion.....	4-23

Lastbegränsare.....	4-14
Säkerhetslarmsystem.....	3-31
Säkringar.....	10-17
Säte	
Baksätet.....	4-06
Framsäte.....	4-03
Inställning.....	4-03
Nackskydd.....	4-06
Skapa ett bagageutrymme.....	4-07
Värmestolar.....	4-05

T

Takhandtag.....	7-80
Taklampa (bak).....	7-73
Taklampa (fram).....	7-73
Tankvolym.....	2-03
Tekniska Data.....	11-02
Tidsinställning.....	7-39
Torkare	
Bakrutan.....	5-57
Torkarblad.....	10-14
Vindruta.....	5-54
TPMS.....	6-70
TPMS (Tyre pressure monitoring system).....	6-70
Transferolja.....	11-11
Tvättning.....	9-03
Tändstift.....	11-08
Tätningsskivor.....	10-16

U

USB-ingång.....	7-67
Ansluta en iPod.....	7-68

USB-ingångsenhet	
Ansluta en USB-minnesenhet.....	7-67
Utvändiga backspeglar.....	6-09

V

Varning vid användning av lastbärare.....	6-83
Varningslampa för dålig laddning.....	5-43
Varningslampor.....	5-42
Varningssummer för lamporna.....	5-46
Varvräknare.....	5-02
Vaxning.....	9-04
Verktyg.....	8-06
Placering.....	8-06
Vikt.....	11-06
VIN-nummer.....	11-02
Vinterdäck.....	10-13
Värmestolar.....	4-05
Vätska	
Bromsvätska.....	10-07,11-11
Kopplingsvätska.....	10-07,11-11
Kylarvätska.....	10-05,11-11
Spolarvätska.....	10-06,11-11
Vätskevolym och smörjmedel.....	11-11
Vårda bilen väl.....	9-02

Y

Yttre och inre lampors funktion.....	10-16
--------------------------------------	-------

Ö

Överhettning.....	8-04
-------------------	------

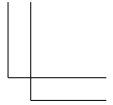
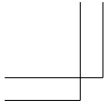

Handwriting practice lines consisting of 12 horizontal dashed lines.

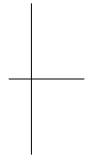
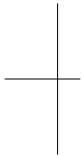

OGAW20E3

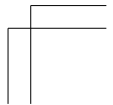
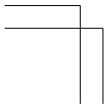

A) Generic information:

Manufacturer Postal Address

OMRON Automotive Electronics Co. Ltd.
6368 Nenjozaka, Okusa, Komaki, Aichi 485-0802 JAPAN

B) Language Text:

01_RED_BG_Bulgarian	
ОПРОСТЕНА ЕС ДЕКЛАРАЦИЯ ЗА СЪОТВЕТСТВИЕ	С настоящия документ OMRON Automotive Electronics Co. Ltd., декларира, че G8D-635M-A, J166E, G8D-841M-WCM-E, G8D-841M-WCM-PD, G8D-644M-KEY-E, G8D-841M-ECU-E съответстват с Директива 2014/53/ЕС. За подробности посетете следния адрес: http://www.mitsubishi-motors.com/en/red-doc/
	Честотни ленти, на които работи радиооборудването: G8D-635M-A, J166E, G8D-644M-KEY-E : 433.92MHz G8D-841M-WCM-E, G8D-841M-WCM-PD, G8D-841M-ECU-E : 125kHz
	Максималната радиочестотна енергия, предавана по честотната лента (честотните ленти) на която/които работи радиооборудването: G8D-635M-A, J166E, G8D-644M-KEY-E : 11µW G8D-841M-WCM-E, G8D-841M-WCM-PD : 85dBµV/m [@3m] G8D-841M-ECU-E : 92dBµV/m [@3m]
	ВНИМАНИЕ Риск от експлозия, ако батерията е сменена с неправилния вид. Изхвърлете използваните батерии според инструкциите.
02_RED_ES_Spanish	
DECLARACIÓN UE DE CONFORMIDAD SIMPLIFICADA	Por la presente, OMRON Automotive Electronics Co. Ltd., declara que G8D-635M-A, J166E, G8D-841M-WCM-E, G8D-841M-WCM-PD, G8D-644M-KEY-E, G8D-841M-ECU-E cumple con la Directiva 2014/53/UE. Para más información, acceda a la siguiente URL: http://www.mitsubishi-motors.com/en/red-doc/
	Banda(s) de frecuencia en que opera el equipo radioeléctrico: G8D-635M-A, J166E, G8D-644M-KEY-E : 433.92MHz G8D-841M-WCM-E, G8D-841M-WCM-PD, G8D-841M-ECU-E : 125kHz
	Máxima potencia radioeléctrica transmitida en la(s) banda(s) de frecuencia en las que opera el equipo radioeléctrico:

	G8D-635M-A, J166E, G8D-644M-KEY-E : 11µW G8D-841M-WCM-E, G8D-841M-WCM-PD : 85dBµV/m [@3m] G8D-841M-ECU-E : 92dBµV/m [@3m]
ADVERTENCIA	Existe riesgo de explosión si sustituye la batería por un modelo inadecuado. Desahégase de las baterías usadas siguiendo las instrucciones.
03_RED_CS_Czech	
ZJEDNODUŠENÉ EU PROHLÁŠENÍ O SHODĚ	Společnost OMRON Automotive Electronics Co. Ltd. tímto prohlašuje, že G8D-635M-A, J166E, G8D-841M-WCM-E, G8D-841M-WCM-PD, G8D-644M-KEY-E, G8D-841M-ECU-E dodržuje Nařízení 2014/53/EU. Podrobné informace naleznete na následující URL: http://www.mitsubishi-motors.com/en/red-doc/
	Frekvenční pásmo (pásmo), ve kterých rádiové zařízení funguje: G8D-635M-A, J166E, G8D-644M-KEY-E : 433.92MHz G8D-841M-WCM-E, G8D-841M-WCM-PD, G8D-841M-ECU-E : 125kHz
	Maximální radiofrekvenční energie, přenášené v rámci frekvenčních pásem, ve kterých rádiové zařízení funguje: G8D-635M-A, J166E, G8D-644M-KEY-E : 11µW G8D-841M-WCM-E, G8D-841M-WCM-PD : 85dBµV/m [@3m] G8D-841M-ECU-E : 92dBµV/m [@3m]
UPOZORNĚNÍ	Nebezpečí výbuchu, pokud je baterie nahrazena nesprávným typem. Použité baterie zlikvidujte v souladu s pokyny.
04_RED_DA_Danish	
FORENKLET EU-OVERENSSTE MMELSEERKLÆ RING	OMRON Automotive Electronics Co. Ltd. erklærer herved, at G8D-635M-A, J166E, G8D-841M-WCM-E, G8D-841M-WCM-PD, G8D-644M-KEY-E, G8D-841M-ECU-E er i overensstemmelse med Direktiv 2014/53/EU. For detaljer, bedes du adgang til følgende webadresse: http://www.mitsubishi-motors.com/en/red-doc/
	Frekvensbåndet (er), hvor radiostyret driver: G8D-635M-A, J166E, G8D-644M-KEY-E : 433.92MHz G8D-841M-WCM-E, G8D-841M-WCM-PD, G8D-841M-ECU-E : 125kHz
	Maksimal radiofrekvens effekt transmitteret i frekvensbåndet (er), hvor radiostyret driver: G8D-635M-A, J166E, G8D-644M-KEY-E : 11µW G8D-841M-WCM-E, G8D-841M-WCM-PD : 85dBµV/m [@3m] G8D-841M-ECU-E : 92dBµV/m [@3m]

	FORSIGTIGHED Risiko for eksplosion hvis batteriet udskriftes med et af forkert type. Bortskaf brugte batterier i henhold til instruktionerne.
05_RED_DE_German	
VEREINFACHTE	Hiermit erklärt OMRON Automotive Electronics Co. Ltd., dass G8D-635M-A, J166E, G8D-841M-WCM-E, G8D-841M-WCM-PD, G8D-644M-KEY-E, G8D-841M-ECU-E in Übereinstimmung mit der Richtlinie 2014/53/EU steht. Für Einzelheiten greifen Sie auf folgende URL zu: http://www.mitsubishi-motors.com/en/red-doc/
EU-KONFORMITÄT SERKLÄRUNG	Frequenzband/Frequenzbänder, in dem das Funkgerät betrieben wird: G8D-635M-A, J166E, G8D-644M-KEY-E : 433.92MHz G8D-841M-WCM-E, G8D-841M-WCM-PD, G8D-841M-ECU-E : 125kHz Maximal übertragene Hochfrequenzleistung im Frequenzband/Frequenzbänder, in dem das Funkgerät betrieben wird: G8D-635M-A, J166E, G8D-644M-KEY-E : 1µW G8D-841M-WCM-E, G8D-841M-WCM-PD : 85dBµV/m [@3m] G8D-841M-ECU-E : 92dBµV/m [@3m]
	VORSICHT Explosionsgefahr, wenn die Batterie durch einen falschen Typ ersetzt wird. Entsorgen Sie die gebrauchten Batterien gemäß den Anweisungen.
06_RED_ET_Estonian	
LIHTSUSTATUD ELI	Käesolevaga teatab OMRON Automotive Electronics Co. Ltd., et G8D-635M-A, J166E, G8D-841M-WCM-E, G8D-841M-WCM-PD, G8D-644M-KEY-E, G8D-841M-ECU-E on kooskõlas Direktiiviga 2014/53/EL. Üksikasjade nägemiseks külastage võrguadressi: http://www.mitsubishi-motors.com/en/red-doc/
VASTAVUSDEKLARATSIOON	Sagedusala(d), milles raadioseade töötab: G8D-635M-A, J166E, G8D-644M-KEY-E : 433.92MHz G8D-841M-WCM-E, G8D-841M-WCM-PD, G8D-841M-ECU-E : 125kHz Maksimaalne saatetõhusus/võimsustihedus sagedusala(de)s, milles raadioseade töötab: G8D-635M-A, J166E, G8D-644M-KEY-E : 1µW G8D-841M-WCM-E, G8D-841M-WCM-PD : 85dBµV/m [@3m] G8D-841M-ECU-E : 92dBµV/m [@3m]
	HOIATUS Plahvatusoht, kui patarei asendatakse valelt tüüpi patareiga. Kõrvaldage kasutatud patareid vastavalt juhendile.
07_RED_EL_Greek	

ΑΠΛΟΥΣΤΕΥΜΕΝ Η ΔΗΛΩΣΗ ΣΥΜΜΟΡΦΩΣΗΣ ΕΕ	<p>Με το παρόν, η OMRON Automotive Electronics Co. Ltd., δηλώνει ότι τα G8D-635M-A, J166E, G8D-841M-WCM-E, G8D-841M-WCM-PD, G8D-644M-KEY-E, G8D-841M-ECU-E συμμορφώνονται με την Οδηγία 2014/53/ΕΕ. Για λεπτομέρειες, επισκεφτείτε την εξής ιστοσελίδα: http://www.mitsubishi-motors.com/en/red-doc</p> <p>Ζώνες συχνοτήτων στις οποίες λειτουργεί ο ραδιοεξοπλισμός: G8D-635M-A, J166E, G8D-644M-KEY-E : 433.92MHz G8D-841M-WCM-E, G8D-841M-WCM-PD, G8D-841M-ECU-E : 125kHz</p> <p>Μέγιστη εκπεμπόμενη ισχύς ραδιοσυχνοτήτων στις ζώνες συχνοτήτων στις οποίες λειτουργεί ο ραδιοεξοπλισμός: G8D-635M-A, J166E, G8D-644M-KEY-E : 11μW G8D-841M-WCM-E, G8D-841M-WCM-PD : 85dBμV/m [@3m] G8D-841M-ECU-E : 92dBμV/m [@3m]</p> <p>ΠΡΟΣΟΧΗ Κίνδυνος έκρηξης σε περίπτωση αντικατάστασης της μπαταρίας με άλλη εσφαλμένου τύπου. Αιτορρίψτε τις άδειες μπαταρίες σύμφωνα με τις οδηγίες.</p>
08_RED_EN_English SIMPLIFIED EU DECLARATION OF CONFORMITY	<p>Hereby, OMRON Automotive Electronics Co. Ltd., declares that G8D-635M-A, J166E, G8D-841M-WCM-E, G8D-841M-WCM-PD, G8D-644M-KEY-E, G8D-841M-ECU-E are in compliance with Directive 2014/53/EU. For details, please access the following URL: http://www.mitsubishi-motors.com/en/red-doc</p> <p>Frequency band(s) in which the radio equipment operates: G8D-635M-A, J166E, G8D-644M-KEY-E : 433.92MHz G8D-841M-WCM-E, G8D-841M-WCM-PD, G8D-841M-ECU-E : 125kHz</p> <p>Maximum radio-frequency power transmitted in the frequency band(s) in which the radio equipment operates: G8D-635M-A, J166E, G8D-644M-KEY-E : 11μW G8D-841M-WCM-E, G8D-841M-WCM-PD : 85dBμV/m [@3m] G8D-841M-ECU-E : 92dBμV/m [@3m]</p> <p>CAUTION Risk of explosion if battery is replaced by an incorrect type. Dispose of used batteries according to the instructions.</p>
09_RED_FR_French DECLARATION UE DE	<p>Par le présent document OMRON Automotive Electronics Co. Ltd., déclare que G8D-635M-A, J166E, G8D-841M-WCM-E, G8D-841M-WCM-PD,</p>

CONFORMITE SIMPLIFIEE	G8D-644M-KEY-E, G8D-841M-ECU-E sont conformes à la Directive 2014/53/UE. Pour plus d'informations visitez la page suivante: http://www.mitsubishi-motors.com/en/red-doc
	Bandes de fréquence dans lesquelles fonctionne l'appareil à radiofréquence: G8D-635M-A, J166E, G8D-644M-KEY-E : 433.92MHz G8D-841M-WCM-E, G8D-841M-WCM-PD, G8D-841M-ECU-E : 125kHz Puissance radiofréquence maximale transmise dans la (les) bande(s) de fréquence dans laquelle/esquelles l'appareil à radiofréquence fonctionne: G8D-635M-A, J166E, G8D-644M-KEY-E : 11µW G8D-841M-WCM-E, G8D-841M-WCM-PD : 85dBµV/m (@3m) G8D-841M-ECU-E : 92dBµV/m (@3m)
	ATTENTION Risque d'explosion si la pile est remplacée par un type incorrect de pile. Jetez les piles usagées conformément aux instructions.
10_RED_IS_Icelandic	
EINFÖLDUÐ ESB-SAMRÆMISY FIRLÝSING	Hér, OMRON Automotive Electronics Co. Ltd., segir að G8D-635M-A, J166E, G8D-841M-WCM-E, G8D-841M-WCM-PD, G8D-644M-KEY-E, G8D-841M-ECU-E þeir eru í samræmi við Úrskurði 2014/53/ESB. Fyrir frekari upplýsingar, vinsamlegast aðgang að eftirfarandi URL: http://www.mitsubishi-motors.com/en/red-doc
	Tíðnisviði (s) sem þráðlausan búnað undirrita burt: G8D-635M-A, J166E, G8D-644M-KEY-E : 433.92MHz G8D-841M-WCM-E, G8D-841M-WCM-PD, G8D-841M-ECU-E : 125kHz Mámarks útvarp-tíðni máttur miðlað á tíðnisviðinu (s) sem þráðlausan búnað undirrita burt: G8D-635M-A, J166E, G8D-644M-KEY-E : 11µW G8D-841M-WCM-E, G8D-841M-WCM-PD : 85dBµV/m (@3m) G8D-841M-ECU-E : 92dBµV/m (@3m)
	VARUÐ Það er hætt á sprengingu ef rafhláðan er skipt með rangri tegund. Notuðu rafhlöður eru fargað samkvæmt leiðbeiningum.
11_RED_HR_Croatian	
POJEDNOSTAVLJ ENA EU IZJAVA O SUKLADNOSTI	Ovim putem tvrtka OMRON Automotive Electronics Co. Ltd. objavljuje da je G8D-635M-A, J166E, G8D-841M-WCM-E, G8D-841M-WCM-PD, G8D-644M-KEY-E, G8D-841M-ECU-E sukladna s Direktivom 2014/53/EU. Za pojedinosti posjetite sljedeći URL: http://www.mitsubishi-motors.com/en/red-doc

	<p>Frekvencijski pojas (pojaševi) u kojima radi radio oprema: G8D-635M-A, J166E, G8D-644M-KEY-E : 433.92MHz G8D-841M-WCM-E, G8D-841M-WCM-PD, G8D-841M-ECU-E : 125kHz</p> <p>Maksimalna snaga radio frekvencije prenesena u frekvencijske pojaseve u kojima radi radio oprema: G8D-635M-A, J166E, G8D-644M-KEY-E : 11µW G8D-841M-WCM-E, G8D-841M-WCM-PD : 85dBµV/m [@3m] G8D-841M-ECU-E : 92dBµV/m [@3m]</p> <p>OPREZ</p> <p>Opasnost od eksplozije baterije ako se zamijeni s neodgovarajućim tipom. Odbacite baterije u skladu s uputama.</p>
	<p>12_RED_IT_italian</p> <p>DICHIARAZIONE DI CONFORMITÀ UE SEMPLIFICATA</p> <p>Con la presente, OMRON Automotive Electronics Co. Ltd., dichiara che G8D-635M-A, J166E, G8D-841M-WCM-E, G8D-841M-WCM-PD, G8D-644M-KEY-E, G8D-841M-ECU-E sono conformi alla Direttiva 2014/53/UE. Per ulteriori dettagli, accedere al seguente URL: http://www.mitsubishi-motors.com/en/red-doc/</p> <p>Banda/e di frequenza su cui operano le apparecchiature radio: G8D-635M-A, J166E, G8D-644M-KEY-E : 433.92MHz G8D-841M-WCM-E, G8D-841M-WCM-PD, G8D-841M-ECU-E : 125kHz</p> <p>Massima alimentazione a radiofrequenza trasmessa sulla/e banda/e di frequenza su cui operano le apparecchiature radio: G8D-635M-A, J166E, G8D-644M-KEY-E : 11µW G8D-841M-WCM-E, G8D-841M-WCM-PD : 85dBµV/m [@3m] G8D-841M-ECU-E : 92dBµV/m [@3m]</p> <p>ATTENZIONE</p> <p>L'utilizzo di una batteria di diverso tipo può provocare esplosioni. Smaltire le batterie usate in conformità con le istruzioni.</p>
	<p>13_RED_LV_Latvian</p> <p>VIENKĀRŠOTA ES ATBILSTĪBAS DEKLARĀCIJA</p> <p>Ar šo uzņēmums OMRON Automotive Electronics Co. Ltd. apstiprina, ka G8D-635M-A, J166E, G8D-841M-WCM-E, G8D-841M-WCM-PD, G8D-644M-KEY-E, G8D-841M-ECU-E atbilst Direktīvas 2014/53/ES prasībām. Detalizētu informāciju, lūdzu, skatiet šajā vietnādī URL: http://www.mitsubishi-motors.com/en/red-doc/</p> <p>Frekvences josla(-s), kurās darbojas radio aprīkojums: G8D-635M-A, J166E, G8D-644M-KEY-E : 433.92MHz</p>

	<p>G8D-841M-WCM-E, G8D-841M-WCM-PD, G8D-841M-ECU-E : 125kHz</p> <p>Radio apríkrojuma darbības frekvenču joslā(-s) raidītā maksimālā radiofrekvences jauda:</p> <p>G8D-635M-A, J166E, G8D-644M-KEY-E : 11µW</p> <p>G8D-841M-WCM-E, G8D-841M-WCM-PD : 85dBµV/m [@3m]</p> <p>G8D-841M-ECU-E : 92dBµV/m [@3m]</p>
	<p>BRĪDINĀJUMS</p> <p>Ja akumulators tiek aizvietots ar nepareiza veida akumulatoru, pastāvs sprādzienbīstamības risks.</p> <p>Izlietotos akumulatorus utilizējiet atbilstoši instrukcijām.</p>
<p>14_RED_LT_Lithuanian</p>	
<p>SUPAPRASTINTA ES ATTIKTIES DEKLARACIJA</p>	<p>Šiuo dokumentu OMRON Automotive Electronics Co. Ltd. pareiškia, kad G8D-635M-A, J166E, G8D-841M-WCM-E, G8D-841M-WCM-PD, G8D-644M-KEY-E, G8D-841M-ECU-E atitinka Direktivą 2014/53/ES. Norėdami išsamesnės informacijos, apsilankykite šiuo URL adresu: http://www.mitsubishi-motors.com/en/red-doc/</p> <p>Dažnio juostia (-os), kurioje veikia radijo įranga:</p> <p>G8D-635M-A, J166E, G8D-644M-KEY-E : 433.92MHz</p> <p>G8D-841M-WCM-E, G8D-841M-WCM-PD, G8D-841M-ECU-E : 125kHz</p> <p>Didžiausia radijo dažnio galia, perduodama dažnio juosta (-os), kurioje veikia radijo įranga:</p> <p>G8D-635M-A, J166E, G8D-644M-KEY-E : 11µW</p> <p>G8D-841M-WCM-E, G8D-841M-WCM-PD : 85dBµV/m [@3m]</p> <p>G8D-841M-ECU-E : 92dBµV/m [@3m]</p>
	<p>ĮSPĖJIMAS</p> <p>Pakeitus bateriją netinkamo tipo baterija, kyla sprogimo pavojus.</p> <p>Panaudotas baterijas šalinkite pagal instrukcijas.</p>
<p>15_RED_HU_Hungarian</p>	
<p>EGYSZERŰSÍTET EU-MEGFELELŐS ÉGI NYILATKOZAT</p>	<p>Alulírott, OMRON Automotive Electronics Co. Ltd., kijelenti, hogy G8D-635M-A, J166E, G8D-841M-WCM-E, G8D-841M-WCM-PD, G8D-644M-KEY-E, G8D-841M-ECU-E megfelel a 2014/53/EU irányelvnek. A részletekért nyissa meg a következő URL hivatkozást: http://www.mitsubishi-motors.com/en/red-doc/</p> <p>A rádióberendezés működéséhez szükséges frekvenciasáv(ok):</p> <p>G8D-635M-A, J166E, G8D-644M-KEY-E : 433.92MHz</p> <p>G8D-841M-WCM-E, G8D-841M-WCM-PD, G8D-841M-ECU-E : 125kHz</p>

	<p>A rádióberendezés működéséhez szükséges frekvenciasáv(ok) maximális rádiófrekvenciás teljesítménye: G8D-635M-A, J166E, G8D-644M-KEY-E : 1µW G8D-841M-WCM-E, G8D-841M-WCM-PD : 85dBµV/m [@3m] G8D-841M-ECU-E : 92dBµV/m [@3m]</p> <p>VIGYÁZAT</p> <p>A nem megfelelő típusú csereelem robbásveszélyt okozhat. Az utasítások betartásával ártalmatlanítsa a használt elemeket.</p>
	16_RED_MT_Maltese
DIKJARAZZJONI	OMRON Automotive Electronics Co. Ltd., tididjara li G8D-635M-A, J166E, G8D-841M-WCM-E, G8D-841M-WCM-PD, G8D-644M-KEY-E, G8D-841M-ECU-E
SSIMPLIFIKATA	huma f'konformità mad-Direttiva 2014/53/UE. Għal dettalji, jekk jogħġbok accessa l-URL li ġejja: http://www.mitsubishi-motors.com/en/red-doc/
TAL-UE	Medda(meded) ta' frekwenza li fiha jopera t-tagħmir tar-radju: G8D-635M-A, J166E, G8D-644M-KEY-E : 433.92MHz G8D-841M-WCM-E, G8D-841M-WCM-PD, G8D-841M-ECU-E : 125kHz
	Qawwa massima tal-medda ta' frekwenza tar-radju trażmessa fil-medda(meded) tal-frekwenza li fiha jopera t-tagħmir tar-radju: G8D-635M-A, J166E, G8D-644M-KEY-E : 1µW G8D-841M-WCM-E, G8D-841M-WCM-PD : 85dBµV/m [@3m] G8D-841M-ECU-E : 92dBµV/m [@3m]
	ATTENZJONI
	Hemm ir-riskju ta' splużjoni jekk il-batterija tkun sostitwita bit-tip żbaljat. Armi l-batteriji użati skont l-istruzzjonijiet.
	17_RED_NL_Dutch
VEREENVOUDIGD	Hiermee verklaart OMRON Automotive Electronics Co. Ltd., dat G8D-635M-A, J166E, G8D-841M-WCM-E, G8D-841M-WCM-PD, G8D-644M-KEY-E,
EU-CONFORMITEIT	G8D-841M-ECU-E in overeenstemming zijn met Richtlijn 2014/53/EU. Klik voor
TVERKLARING	meer informatie op de onderstaande link: http://www.mitsubishi-motors.com/en/red-doc/
	Frequentieband(en) waarop de radioapparaat werkt: G8D-635M-A, J166E, G8D-644M-KEY-E : 433.92MHz G8D-841M-WCM-E, G8D-841M-WCM-PD, G8D-841M-ECU-E : 125kHz
	Maximum radiofrequentie-vermogen doorgegeven in de frequentieband(en) waarop de radioapparaat werkt: G8D-635M-A, J166E, G8D-644M-KEY-E : 1µW

	G8D-841M-WCM-E, G8D-841M-WCM-PD : 85dBµV/m [@3m] G8D-841M-ECU-E : 92dBµV/m [@3m]
LET OP	Risico op explosie als batterij door een onjuist type wordt vervangen. Gooi gebruikte batterijen volgens de instructie weg.
18_RED_PL_Polish	
UPROSZCZONA	OMRON Automotive Electronics Co. Ltd. niniejszym oświadcza, że produkty
DEKLARACJA	G8D-635M-A, J166E, G8D-841M-WCM-E, G8D-841M-WCM-PD,
ZGODNOŚCIUE	G8D-644M-KEY-E, G8D-841M-ECU-E spełniają wymogi Dyrektywy 2014/53/UE. Szczegółowe informacje są dostępne pod następującym adresem URL: http://www.mitsubishi-motors.com/en/red-doc/
	Pasmof(-a) częstotliwości obsługiwane przez sprzęt radiowy: G8D-635M-A, J166E, G8D-644M-KEY-E : 433.92MHz G8D-841M-WCM-E, G8D-841M-WCM-PD, G8D-841M-ECU-E : 125kHz
	Maksymalna przesyłana moc o częstotliwości radiowej w paśmie (pasmach) częstotliwości obsługiwanych przez sprzęt radiowy: G8D-635M-A, J166E, G8D-644M-KEY-E : 1µW G8D-841M-WCM-E, G8D-841M-WCM-PD : 85dBµV/m [@3m] G8D-841M-ECU-E : 92dBµV/m [@3m]
	UWAGA Ryzyko wybuchu w przypadku wymiany baterii na nieprawidłowy rodzaj. Zużyte baterie należy zutylizować zgodnie z instrukcjami.
19_RED_PT_Portuguese	
DECLARAÇÃO UE	Por isto, OMRON Automotive Electronics Co. Ltd., declara que G8D-635M-A,
DE	J166E, G8D-841M-WCM-E, G8D-841M-WCM-PD, G8D-644M-KEY-E,
CONFORMIDADE	G8D-841M-ECU-E estão em conformidade com a Directiva 2014/53/UE. Para mais
SIMPLIFICADA	detalhes, favor aceder acessar ao seguinte URL: http://www.mitsubishi-motors.com/en/red-doc/
	Banda (s) de frequência em que o equipamento de rádio opera: G8D-635M-A, J166E, G8D-644M-KEY-E : 433.92MHz G8D-841M-WCM-E, G8D-841M-WCM-PD, G8D-841M-ECU-E : 125kHz
	Potência máxima de radiofrequência transmitida na (s) faixa (s) de frequência em que o equipamento de rádio opera: G8D-635M-A, J166E, G8D-644M-KEY-E : 1µW G8D-841M-WCM-E, G8D-841M-WCM-PD : 85dBµV/m [@3m] G8D-841M-ECU-E : 92dBµV/m [@3m]

	<p>CUIDADO</p> <p>Risco de explosão se a bateria for substituída por um tipo incorreto.</p> <p>Descarte as baterias usadas de acordo com as instruções.</p>
20_RED_RO_Romanian	
DECLARAȚIA UE DE CONFORMITATE SIMPLIFICATĂ	<p>Prin prezenta, OMRON Automotive Electronics Co. Ltd., declară că G8D-635M-A, J166E, G8D-841M-WCM-E, G8D-841M-WCM-PD, G8D-644M-KEY-E, G8D-841M-ECU-E sunt în conformitate cu Directiva 2014/53/UE. Pentru detalii, accesați următorul URL: http://www.mitsubishi-motors.com/en/red-doc/</p> <p>Bandă/benzi de frecvență în care funcționează echipamentul radio: G8D-635M-A, J166E, G8D-644M-KEY-E : 433.92MHz G8D-841M-WCM-E, G8D-841M-WCM-PD, G8D-841M-ECU-E : 125kHz</p> <p>Puterea maximă a frecvenței radio transmisă în banda/benzile de frecvență în care funcționează echipamentul radio: G8D-635M-A, J166E, G8D-644M-KEY-E : 1μW G8D-841M-WCM-E, G8D-841M-WCM-PD : 85dBμV/m [@3m] G8D-841M-ECU-E : 92dBμV/m [@3m]</p>
21_RED_SK_Slovak	
ZJEDNODUŠENÉ EÚ VYHLÁSENIE O ZHODE	<p>Spoločnosť OMRON Automotive Electronics Co. Ltd. týmto vyhlasuje, že G8D-635M-A, J166E, G8D-841M-WCM-E, G8D-841M-WCM-PD, G8D-644M-KEY-E, G8D-841M-ECU-E dodržiava Smernicu 2014/53/EU. Podrobné informácie nájdete na nasledujúcej URL: http://www.mitsubishi-motors.com/en/red-doc/</p> <p>Frekvenčné pásma, v ktorých toto rádiové zariadenie funguje: G8D-635M-A, J166E, G8D-644M-KEY-E : 433.92MHz G8D-841M-WCM-E, G8D-841M-WCM-PD, G8D-841M-ECU-E : 125kHz</p> <p>Maximálna rádiová frekvencia energia prenášaná v týchto rádiových pásmach: G8D-635M-A, J166E, G8D-644M-KEY-E : 1μW G8D-841M-WCM-E, G8D-841M-WCM-PD : 85dBμV/m [@3m] G8D-841M-ECU-E : 92dBμV/m [@3m]</p>
22_RED_SL_Slovenian	
	<p>UPOZORNENIE</p> <p>Nebezpečnostvo výbuchu, ak je baterija nadradena nespravnim tipom.</p> <p>Použité baterie zlikvidujte v súlade s pokynmi.</p>

POENOSTAVLJEN A IZJAVA EU O SKLADNOSTI	S tem podjetje OMRON Automotive Electronics Co. Ltd., izjavlja, da so G8D-635M-A, J166E, G8D-841M-WCM-E, G8D-841M-WCM-PD, G8D-644M-KEY-E, G8D-841M-ECU-E v skladu z Direktivo 2014/53/EU. Za podrobnosti odprite naslednji URL: http://www.mitsubishimotors.com/en/red-doc/ Frekvenčni pas(ovi) v katerih deluje radijska oprema: G8D-635M-A, J166E, G8D-644M-KEY-E : 433.92MHz G8D-841M-WCM-E, G8D-841M-WCM-PD, G8D-841M-ECU-E : 125kHz Največja radio-frekvenčna moč oddajana v frekvenčnem(ih) pasu(ovih), v katerem radijska oprema deluje: G8D-635M-A, J166E, G8D-644M-KEY-E : 11µW G8D-841M-WCM-E, G8D-841M-WCM-PD : 85dBµV/m [@3m] G8D-841M-ECU-E : 92dBµV/m [@3m] POZOR Tveganje eksplozije v primeru, da baterijo zamenjate z napačnim tipom. Izpraznjene baterije zavrzite v skladu z navodili.
23_RED_FL_Finnish	
YKSINKERTAISTE TTU EU-VAATIMUSTE NMUKAISUUSVA KUUTUS	OMRON Automotive Electronics Co. Ltd., ilmoittaa täten, että G8D-635M-A, J166E, G8D-841M-WCM-E, G8D-841M-WCM-PD, G8D-644M-KEY-E, G8D-841M-ECU-E noudattaa Direktiivin 2014/53/EU vaatimuksia. Saadaksesi lisätietoja, käytä seuraavaa URL-osoitetta: http://www.mitsubishimotors.com/en/red-doc/ Taajuusalue(et), joilla radiolaitte toimii: G8D-635M-A, J166E, G8D-644M-KEY-E : 433.92MHz G8D-841M-WCM-E, G8D-841M-WCM-PD, G8D-841M-ECU-E : 125kHz Suurin radiotaajuudella lähetettävä teho taajuusalueella/-alueilla, joilla radiolaitte toimi: G8D-635M-A, J166E, G8D-644M-KEY-E : 11µW G8D-841M-WCM-E, G8D-841M-WCM-PD : 85dBµV/m [@3m] G8D-841M-ECU-E : 92dBµV/m [@3m] HUOMIO Räjähdyksvaara, jos paristo vaihdetaan väärään tyyppiin. Noudata ohjeita käytettyjen paristojen hävittämisessä.
24_RED_sv_Swedish	
FÖRENKLAD EU-FÖRSÄKRAN OM	OMRON Automotive Electronics Co. Ltd. förklarar jag härmed att G8D-635M-A, J166E, G8D-841M-WCM-E, G8D-841M-WCM-PD, G8D-644M-KEY-E, G8D-841M-ECU-E är i enlighet med Direktiv 2014/53/EU. För detaljer vänligen

ÖVERENSTÄMM ELSE	<p>använd följande webbläsare: http://www.mitsubishi-motors.com/en/red-doc/</p> <p>Frekvensband (er) i hvilken radio utrustning en arbetar: G8D-635M-A, J166E, G8D-644M-KEY-E : 433.92MHz G8D-841M-WCM-E, G8D-841M-WCM-PD, G8D-841M-ECU-E : 125kHz</p> <p>Maximala radiofrekvens makt överförs i frekvens mottagningsläger som driver radioutrustning: G8D-635M-A, J166E, G8D-644M-KEY-E : 1µW G8D-841M-WCM-E, G8D-841M-WCM-PD : 85dBµV/m [@3m] G8D-841M-ECU-E : 92dBµV/m [@3m]</p> <p>FÖRSIKTIGHET Risk for explosion om batteriet ersätts av fel batterityp. Kassera använda batterier enligt instruksjonema.</p>
25_RED_NO_Norwegian	
FORENKLET EU KONFORMITETSE RKLÆRING	<p>Herved OMRON Automotive Electronics Co. Ltd., erklærer at G8D-635M-A, J166E, G8D-841M-WCM-E, G8D-841M-WCM-PD, G8D-644M-KEY-E, G8D-841M-ECU-E samsvar med Resolusjon 2014/53/EU. For ytterligere informasjon, vennligst sjekk følgende URL: http://www.mitsubishi-motors.com/en/red-doc/</p> <p>Frekvens bånd (s) der radioutstyret fungerer: G8D-635M-A, J166E, G8D-644M-KEY-E : 433.92MHz G8D-841M-WCM-E, G8D-841M-WCM-PD, G8D-841M-ECU-E : 125kHz</p> <p>Maksimal radiofrekvensen strøm ble sendt i frekvensbånd(s) som radioutstyret fungerer: G8D-635M-A, J166E, G8D-644M-KEY-E : 1µW G8D-841M-WCM-E, G8D-841M-WCM-PD : 85dBµV/m [@3m] G8D-841M-ECU-E : 92dBµV/m [@3m]</p> <p>FORSIKTIG Det er fare for eksplosjon hvis batteriet er erstattet med feil type. I henhold til instruksjonene, er batteriene fjernet.</p>
26_RED_TR_Turkish	
AB UYGUNLUK BASITLEŞTIRILMI Ş BEYAN	<p>OMRON Automotive Electronics Co. Ltd., şirketi G8D-635M-A, J166E, G8D-841M-WCM-E, G8D-841M-WCM-PD, G8D-644M-KEY-E, G8D-841M-ECU-E ürünlerinin 2014/53/EU Direktifi ile uyumlu olduğunu beyan eder. Ayrıntılar için lütfen aşağıdaki URL'ye erişin: http://www.mitsubishi-motors.com/en/red-doc/</p> <p>Radyo ekipmanının çalıştığı frekans banları: G8D-635M-A, J166E, G8D-644M-KEY-E : 433.92MHz</p>

	<p>G8D-841M-WCM-E, G8D-841M-WCM-PD, G8D-841M-ECU-E : 125kHz</p> <p>Radio ekipmaninin çalıştığı frekans bandlarında iletilen maksimum radyofrekans gücü:</p> <p>G8D-635M-A, J166E, G8D-644M-KEY-E : 1µW</p> <p>G8D-841M-WCM-E, G8D-841M-WCM-PD : 85dBµV/m [@3m]</p> <p>G8D-841M-ECU-E : 92dBµV/m [@3m]</p>
	<p>DİKKAT</p> <p>Pil, yanlış tip pille değiştirilirse, patlama riski vardır.</p> <p>Kullanılmış pilleri talimatlara göre imha edin.</p>
<p>27_RED_MK_Macedonian</p>	
<p>ПОЕДНОСТАВЕН А ДЕКЛАРАЦИЈА ЗА СОГЛАСНОСТ НА ЕУ</p>	<p>Со оттука, OMRON Automotive Electronics Co. Ltd. изјавува дека G8D-635M-A, J166E, G8D-841M-WCM-E, G8D-841M-WCM-PD, G8D-644M-KEY-E, G8D-841M-ECU-E е во согласност со Директивата 2014/53/ ЕУ. За подетални информации, отворете ја следнава УРЛ: http://www.mitsubishi-motors.com/en/red-doc/</p> <p>Радио опремата работи на следниот радиофреквенциски спектар:</p> <p>G8D-635M-A, J166E, G8D-644M-KEY-E : 433.92MHz</p> <p>G8D-841M-WCM-E, G8D-841M-WCM-PD, G8D-841M-ECU-E : 125kHz</p> <p>Радио опремата функционира на следната максимална моќност на радио фреквенции емитирана во радиофреквенцискиот спектар:</p> <p>G8D-635M-A, J166E, G8D-644M-KEY-E : 1µW</p> <p>G8D-841M-WCM-E, G8D-841M-WCM-PD : 85dBµV/m [@3m]</p> <p>G8D-841M-ECU-E : 92dBµV/m [@3m]</p>
	<p>ВНИМАНИЕ</p> <p>Опасност од експлозија ако батеријата се замени со неправилен тип.</p> <p>Фрлете ги употребените батерии во согласност со упатствата.</p>
<p>28_RED_SQ_Albanian</p>	
<p>DEKLARATË THJESHTUAR SË KONFORMITETIT TË BE-SË</p>	<p>Këtu, OMRON Automotive Electronics Co. Ltd., deklaron se G8D-635M-A, J166E, G8D-841M-WCM-E, G8D-841M-WCM-PD, G8D-644M-KEY-E, G8D-841M-ECU-E janë në përputhje me Direktivën 2014/53/EU. Për hollësi, ju lutem hapni URL-në e mëposhtme: http://www.mitsubishi-motors.com/en/red-doc/</p> <p>Banda(t) e frekuencës me të cilat punojnë pajisjet radio:</p> <p>G8D-635M-A, J166E, G8D-644M-KEY-E : 433.92MHz</p> <p>G8D-841M-WCM-E, G8D-841M-WCM-PD, G8D-841M-ECU-E : 125kHz</p> <p>Fuqia maksimale radio-frekuencë e transmetuar në bandën(at) e frekuencave në të cilën punojnë pajisjet radio:</p>

	G8D-635M-A, J166E, G8D-644M-KEY-E : 1µW G8D-841M-WCM-E, G8D-841M-WCM-PD : 85dBµV/m [@3m] G8D-841M-ECU-E : 92dBµV/m [@3m]
	KUJDES Rrezik shpërthimi në qofitë se bateria është zëvendësuar nga një lloj i gabuar. Shkatiëro baterië e përdorura sipas udhëzimeve.
29_RED_XX_Montenegrin	
POJEDNOSTAVLJ ENA EU IZJAVA O USAGLAŠENOSTI	Ovim putem OMRON Automotive Electronics Co. Ltd., izjavljuje da su G8D-635M-A, J166E, G8D-841M-WCM-E, G8D-841M-WCM-PD, G8D-644M-KEY-E, G8D-841M-ECU-E u skladu sa Odredbom 2014/53/EU. Za više detalja, pristupite sljedećoj URL adresi: http://www.mitsubishi-motors.com/en/red-doc/ Frekventni opseg u kojem funkcioniše radio oprema: G8D-635M-A, J166E, G8D-644M-KEY-E : 433.92MHz G8D-841M-WCM-E, G8D-841M-WCM-PD, G8D-841M-ECU-E : 125kHz Maksimalna prenesena snaga radio frekvencije u frekventnom opsegu u kojem funkcioniše radio oprema : G8D-635M-A, J166E, G8D-644M-KEY-E : 1µW G8D-841M-WCM-E, G8D-841M-WCM-PD : 85dBµV/m [@3m] G8D-841M-ECU-E : 92dBµV/m [@3m]
	OPREZ Postoji rizik od eksplozije ako se baterija zamijeni pogrešnom vrstom. Odložite iskorišćene baterije u skladu sa uputstvima.
30_RED_KA_Georgian	
EU გამარტუგებულო შესაბამისობის განცხადება	კომპანია OMRON Automotive Electronics Co. Ltd. აცხადებს, რომ G8D-635M-A, J166E, G8D-841M-WCM-E, G8D-841M-WCM-PD, G8D-644M-KEY-E, G8D-841M-ECU-E არის 2014/53/EU დირექტივის სრულ შესაბამისობაში. დაწვრილებითი ინფორმაციისთვის იხილეთ შემდეგი ბმული: http://www.mitsubishi-motors.com/en/red-doc/ სიხშირის ტალღები, რომლებზეც მუშაობს რადიო: G8D-635M-A, J166E, G8D-644M-KEY-E : 433.92MHz G8D-841M-WCM-E, G8D-841M-WCM-PD, G8D-841M-ECU-E : 125kHz რადიო მოწყობილობის რადიო-სიხშირის მაქსიმალური სიმძლავრე: G8D-635M-A, J166E, G8D-644M-KEY-E : 1µW G8D-841M-WCM-E, G8D-841M-WCM-PD : 85dBµV/m [@3m] G8D-841M-ECU-E : 92dBµV/m [@3m]
	გაფრთხილება

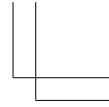
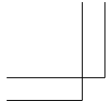

	<p>სხვა ტიპის ელემენტით შეცვლის შემთხვევაში არსებობს აფეთქების რისკი. გამოყენებული ელემენტების გასკარვის მოახდინეთ ინსტრუქციის თანახმად.</p>
--	--

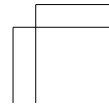
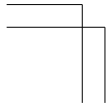

OGAW20E3

Konformitetsdeklarationer 13- 15

Виробник Поштову Адресу

OMRON Automotive Electronics Co. Ltd.
6368 Nejozaka, Okusa, Komaki, Aichi 485-0802 JAPAN

Спрощена декларация про відповідність	Справжнім OMRON Automotive Electronics Co. Ltd. заявляє, що тип радіобладнання J166E, G8D-841M-WCM-E, G8D-644M-KEY-E, G8D-841M-ECU-E відповідає Технічному регламенту радіобладнання; повний текст Декларації про відповідність доступний на веб-сайті за такою адресою: https://www.mitsubishi-motors.com/en/lwsc/ukraine/index.html
	частотний діапазон(и), в якому працює радіобладнання: J166E, G8D-644M-KEY-E : 433.92MHz ; G8D-841M-WCM-E, G8D-841M-ECU-E : 125kHz
	максимальна потужність радіосигналу в частотному діапазоні(ах), в якому працює радіобладнання: J166E, G8D-644M-KEY-E : 11mW ; G8D-841M-WCM-E : 85dB μ V/m [@3m] ; GGD-841M-ECU-E : 92dB μ V/m [@3m]
	ОБЕРЕЖНО Існує ризик вибуху за встановлення батарей невідповідного типу. Утилізуйте використані батареї відповідно до інструкцій.

A) Generic information:

Manufacturer Postal Address

ADC Automotive Distance Control Systems GmbH
Peter-Dornier-Strasse 10, 88131 Lindau, Germany

B) Language Text:

01_RED_BG_Bulgarian	<p>С настоящото ADC Automotive Distance Control Systems GmbH декларира, че този тип радиосъоръжение SRR 3-A е в съответствие с Директива 2014/53/ЕС. Цялостният текст на ЕС декларацията за съответствие може да се намери на следния интернет адрес: http://continental.automotive-approvals.com/ радиочестотната лента или ленти, в която или които работи радиосъоръжението: 24.05–24.25 GHz максималната радиочестотна мощност, използвана в радиочестотната лента или ленти, в която или които работи радиосъоръжението.: 100mW (20 dBm) Peak EIRP</p>
02_RED_ES_Spanish	<p>Por la presente, ADC Automotive Distance Control Systems GmbH declara que el tipo de equipo radioeléctrico SRR 3-A es conforme con la Directiva 2014/53/UE. El texto completo de la declaración UE de conformidad está disponible en la dirección Internet siguiente: http://continental.automotive-approvals.com/ Banda o bandas de frecuencia en las que opera el equipo radioeléctrico: 24.05–24.25 GHz Potencia máxima de radiofrecuencia transmitida en la banda o bandas de frecuencia en las que opera el equipo radioeléctrico: 100mW (20 dBm) Peak EIRP</p>
03_RED_CS_Czech	<p>Tímto ADC Automotive Distance Control Systems GmbH prohlašuje, že typ rádiového zařízení SRR 3-A je v souladu se směrnicí 2014/53/EU. Uplné znění EU prohlášení o shodě je k dispozici na této internetové adrese: http://continental.automotive-approvals.com/ Kmitočtové pásmo (kmitočtová pásma), v němž (v nichž) rádiové zařízení pracuje: 24.05–24.25 GHz Maximální radiofrekvenci výkon vysílaný v kmitočtovém pásmu (v kmitočtových pásmech), v němž (v nichž) je rádiové zařízení provozováno: 100mW (20 dBm) Peak EIRP</p>
04_RED_DA_Danish	<p>Hermed erklærer ADC Automotive Distance Control Systems GmbH, at radioudstyretypen SRR 3-A er i overensstemmelse med direktiv 2014/53/EU. Euoverensstemmelseserklæringens fulde tekst kan findes på følgende internetadresse: http://continental.automotive-approvals.com/ Frekvensbånd, som radioudstyret fungerer på: 24.05–24.25 GHz Maksimal radiofrekvenseffekt, der udsendes i de frekvensbånd, som radioudstyret fungerer på: 100mW (20 dBm) Peak EIRP</p>
05_RED_DE_German	<p>Hiermit erklärt ADC Automotive Distance Control Systems GmbH, dass der Funkanlagentyp SRR 3-A der Richtlinie 2014/53/EU entspricht. Der vollständige Text der EU-Konformitätserklärung ist unter der folgenden Internetadresse verfügbar: http://continental.automotive-approvals.com/ Das Frequenzband oder die Frequenzbänder, in dem bzw. denen die Funkanlage betrieben wird: 24.05–24.25 GHz Die in dem Frequenzband oder den Frequenzbändern, in dem bzw. denen die</p>

	Funknklage betrieben wird, abgestrahlte maximale Sendeleistung: 100mW (20 dBm) Peak EIRP
06_RED_ET_Estonian	
LIHTSUSTATUD ELI VASTAVUSDEKLA RATSOON	Käesolevaga deklareerib ADC Automotive Distance Control Systems GmbH, et käesolev raadioseadme tüüp SRR 3-A vastab direktiivi 2014/53/EL nõuetele. ELI vastavusdeklaratsiooni täielik tekst on kätesaadav järgmisel internetiaadressil: http://continental.automotive-approvals.com/
	Sagedusribad(d), millel raadioseade töötab: 24.05–24.25 GHz
	Raadioseadme töösagedust(ül) edastatav maksimaalne saatevõimsus: 100mW (20 dBm) Peak EIRP
07_RED_EL_Greek	
ΑΠΑΟΥΣΤΕΥΜΕΝΗ ΔΗΛΩΣΗ ΣΥΜΜΟΡΦΩΣΗΣ ΕΕ	Με την παρούσα ο/η ADC Automotive Distance Control Systems GmbH, δηλώνει ότι ο ραδιοέξοπλισμός SRR 3-A πληροί την οδηγία 2014/53/ΕΕ. Το πλήρες κείμενο της δήλωσης συμμόρφωσης ΕΕ διατίθεται στην ακόλουθη ιστοσελίδα στο διαδίκτυο: http://continental.automotive-approvals.com/
	Οι ζώνες συχνότητων στις οποίες λειτουργεί ο ραδιοέξοπλισμός: 24.05–24.25 GHz
	η μέγιστη ραδιοηλεκτρική ισχύς στις ζώνες συχνότητων στις οποίες λειτουργεί ο ραδιοέξοπλισμός: 100mW (20 dBm) Peak EIRP
08_RED_EN_English	
SIMPLIFIED EU DECLARATION OF CONFORMITY	Hereby, ADC Automotive Distance Control Systems GmbH declares that the radio equipment type SRR 3-A, in compliance with Directive 2014/53/EU. The full text of the EU declaration of conformity is available at the following internet address: http://continental.automotive-approvals.com/
	Frequency band(s) in which the radio equipment operates: 24.05–24.25 GHz
	Maximum radio-frequency power transmitted in the frequency band(s) in which the radio equipment operates: 100mW (20 dBm) Peak EIRP
09_RED_FR_French	
DECLARATION UE DE CONFORMITE SIMPLIFIEE	Le soussigné, ADC Automotive Distance Control Systems GmbH, déclare que l'équipement radioélectrique du type SRR 3-A est conforme à la directive 2014/53/UE. Le texte complet de la déclaration UE de conformité est disponible à l'adresse internet suivante: http://continental.automotive-approvals.com/
	Bandes de fréquences utilisées par l'équipement radioélectrique: 24.05–24.25 GHz
	Puissance de radiofréquence maximale transmise sur les bandes de fréquences utilisées par l'équipement radioélectrique: 100mW (20 dBm) Peak EIRP
10_RED_IS_Icelandic	
	Related RED Directive not released.
11_RED_HR_Croatian	
POJEDNOSTAVLJE NA EU IZJAVA O SUKLADNOSTI	ADC Automotive Distance Control Systems GmbH ovime izjavljuje da je radijska oprema tipa SRR 3-A u skladu s Direktivom 2014/53/EU. Cjelovit tekst EU izjave o sukladnosti dostupan je na sljedećoj internetskoj adresi:: http://continental.automotive-approvals.com/
	Frekvencijski pojasi (frekvencijski pojasi) u kojima (kojima) radijska oprema radi: 24.05–24.25 GHz
	Najveća radiofrekvencijska snaga koja se prenosi u frekvencijskom pojasu (frekvencijskim pojasima) u kojemu (kojima) radijska oprema radi: 100mW (20 dBm) Peak EIRP
12_RED_IT_Italian	
DICHIARAZIONE DI CONFORMITÀ UE SEMPLIFICATA	Il fabbricante, ADC Automotive Distance Control Systems GmbH, dichiara che il tipo di apparecchiatura radio SRR 3-A è conforme alla direttiva 2014/53/UE. Il testo completo della dichiarazione di conformità UE è disponibile al seguente indirizzo Internet: http://continental.automotive-approvals.com/
	Bande di frequenza di funzionamento dell'apparecchiatura radio: 24.05–24.25 GHz
	Massima potenza a radiofrequenza trasmessa nelle bande di frequenza in cui opera l'apparecchiatura radio:

	100mW (20 dBm) Peak EIRP
13_RED_LV_Latvian	
VIENKĀRŠĪTA ES ATBILSĪBAS DEKLARĀCIJA	Ar šo ADC Automotive Distance Control Systems GmbH deklarē, ka radioiekārtā SRR 3-A atbilst Direktīvai 2014/53/ES. Pirms ES atbilstības deklarācijas teksts ir pieejams šādā interneta vietnē: http://continental.automotive-approvals.com/
	Frekvenču jostu(-as), kurā(-ās) radioiekārtas darbojas: 24.05–24.25 GHz
	Frekvenču jostlā(-ās), kurā(-ās) darbojas radioiekārtas, maksimālo pārraidītā signāla jaudu.: 100mW (20 dBm) Peak EIRP
14_RED_LT_Lithuanian	
SUPAPRASIANTA ES ATITIKTIES DEKLARACIJA	Aš, ADC Automotive Distance Control Systems GmbH, patvirtinu, kad radio įrenginių tipas SRR 3-A atitinka Direktivą 2014/53/ES. Visas ES atitikties deklaracijos tekstas prieinamas šiuo interneto adresu: http://continental.automotive-approvals.com/
	Dažnių juosta (-os), kuriųje (-iose) veikia radio įrenginiai: 24.05–24.25 GHz
	Didžiausia radijo dažnių galia, perduodama toje (tose) dažnių juostoje (-ose), kuriųje (-ose) veikia radio įrenginiai: 100mW (20 dBm) Peak EIRP
15_RED_HU_Hungarian	
EGYSZERŰSÍTETT EUMEGFELELŐSÉGI NYILATKOZAT	ADC Automotive Distance Control Systems GmbH igazolja, hogy a SRR 3-A típusú rádióberendezés megfelel a 2014/53/EU irányelvnek. Az EU-megfelelőségi nyilatkozat teljes szövege elérhető a következő internetes címen:.: http://continental.automotive-approvals.com/
	Az(ok) a frekvenciasáv(ok), amely(ek)en a rádióberendezés működik: 24.05–24.25 GHz
	Az abban a frekvenciasávban vagy azokban a frekvenciasávokban továbbiott maximális jelerősség, amely(ek)ben a rádióberendezés üzemel: 100mW (20 dBm) Peak EIRP
16_RED_MT_Maltese	
DIKJARAZZJONI SSIMPLIFIKATA TA KONFORMITA TALUE	B'dan, ADC Automotive Distance Control Systems GmbH, niddikjara li dan it-tip ta' tagħmir tar-radju SRR 3-A huwa konformi mad-Direttiva 2014/53/UE. Il-test kollu tad-dikjarazzjoni ta' konformita tal-UE huwa disponibbli f'dan l-indirizz tal-Internet li gej: http://continental.automotive-approvals.com/
	Il-medda/meded tal-frekwenza li jaħdem fihom il-tagħmir tar-radju: 24.05–24.25 GHz
	Il-potenza massima tal-frekwenza tar-radju taż-żewġ medda/meded tal-frekwenza li jaħdem fihom il-tagħmir tar- radju: 100mW (20 dBm) Peak EIRP
17_RED_NL_Dutch	
VEREENVOUDIGDE EUCONFORMITEITSV ERKLARING	Hierbij verklaar ik, ADC Automotive Distance Control Systems GmbH, dat het type radioapparaatuur SRR 3-A conform is met Richtlijn 2014/53/EU. De volledige tekst van de EU-conformiteitsverklaring kan worden geraadpleegd op het volgende internetadres: http://continental.automotive-approvals.com/
	Frequentieband(en) waarin de radioapparaatuur functioneert: 24.05–24.25 GHz
	Maximaal radiofrequent vermogen uitgezonden in de frequentieband(en) waarin de radioapparaatuur functioneert: 100mW (20 dBm) Peak EIRP
18_RED_PL_Polish	
UPROSZCZONA DEKLARACJA ZGODNOSCI UE	ADC Automotive Distance Control Systems GmbH niniejszym oświadczam, że typ urządzenia radiowego SRR 3-A jest zgodny z dyrektywą 2014/53/UE. Pełny tekst deklaracji zgodności UE jest dostępny pod następującym adresem internetowym: http://continental.automotive-approvals.com/
	Zakresu(-ów) częstotliwości, w którym (których) pracuje urządzenie radiowe: 24.05–24.25 GHz
	Maksymalnej mocy częstotliwości radiowej emitowanej w zakresie(-ach) częstotliwości, w którym (których) pracuje urządzenie radiowe: 100mW (20 dBm) Peak EIRP
19_RED_PT_Portuguese	

DECLARAÇÃO UE DE CONFORMIDADE SIMPLIFICADA	O(a) abaixo assinado(a) ADC Automotive Distance Control Systems GmbH declara que o presente tipo de equipamento de rádio SRR 3-A está em conformidade com a Diretiva 2014/53/UE. O texto integral da declaração de conformidade está disponível no seguinte endereço de Internet: http://continental.automotive-approvals.com/
	A(s) banda(s) de frequências em que o equipamento de rádio funciona: 24.05–24.25 GHz
	A potência máxima de radiofrequências transmitida na(s) banda(s) de frequências em que o equipamento de rádio funciona: 100mW (20 dBm) Peak EIRP
20_RED_RO_Romanian	
DECLARAȚIA UE DE CONFORMITATE SIMPLIFICATĂ	Prin prezenta, ADC Automotive Distance Control Systems GmbH declară că tipul de echipament radio SRR 3-A este în conformitate cu Directiva 2014/53/UE. Textul integral al declarației UE de conformitate este disponibil la următoarea adresă internet: http://continental.automotive-approvals.com/
	Banda (benziile) de frecvențe în care funcționează echipamentul radio: 24.05–24.25 GHz
	Putea maximă de radiofrecvență transmisă în banda (benziile) de frecvențe în care funcționează echipamentul radio: 100mW (20 dBm) Peak EIRP
21_RED_SK_Slovak	
ZJEDNODUŠENÉ EU VYHLÁSENIE O ZHODE	ADC Automotive Distance Control Systems GmbH týmto vyhlasuje, že rádiové zariadenie typu SRR 3-A je v súlade so smernicou 2014/53/EU. Úplné EU vyhlásenie o zhode je k dispozícii na tejto internetovej adrese: http://continental.automotive-approvals.com/
	Frekvenčné pásmo resp. pásma, v ktorých rádiové zariadenie pracuje: 24.05–24.25 GHz
	Maximálny vysokofrekvenčný výkon prenášaný vo frekvenčnom pásme, resp. pásmach, v ktorých rádiové zariadenie pracuje: 100mW (20 dBm) Peak EIRP
22_RED_SL_Slovenian	
POENOSTAVLJENA IZJAVA EU O SKLADNOSTI	ADC Automotive Distance Control Systems GmbH potrjuje, da je tip radijske opreme SRR 3-A skladen z Direktivo 2014/53/EU. Celotno besedilno izjave EU o skladnosti je na voljo na naslednjem spletnem naslovu: http://continental.automotive-approvals.com/
	Frekvenčni pas ali pasovi, na katerih deluje radijska oprema: 24.05–24.25 GHz
	Največja energija za radijsko frekvenco, preneseno po frekvenčnem pasu ali pasovih, na katerih radijska oprema deluje: 100mW (20 dBm) Peak EIRP
23_RED_FL_Finnish	
YKSINKERTAISTET TU EU-VAATIMUSTENMUKAISUUVAKUUTUS	ADC Automotive Distance Control Systems GmbH vakuuttaa, että radiolaitetyyppi SRR 3-A on direktiivin 2014/53/EU mukainen. EU-vaatimustenmukaisuusvakuutuksen täysimittainen teksti on saatavilla seuraavassa internetosoitteessa: http://continental.automotive-approvals.com/
	Radiotaajuudet, joilla radiolaitte toimii: 24.05–24.25 GHz
	Suurin mahdollinen lähetysteho radiotaajuuksilla, joilla radiolaitte toimii: 100mW (20 dBm) Peak EIRP
24_RED_SV_Swedish	
FÖRENKLAD EU-FÖRSÅKRAN OM ÖVERENSSTÄMME LSE	Härmed försäkrar ADC Automotive Distance Control Systems GmbH att denna typ av radioutrustning SRR 3-A överensstämmer med direktiv 2014/53/EU. Den fullständiga texten till EU-försäkran om överensstämmelse finns på följande webbadress: http://continental.automotive-approvals.com/
	Det eller de frekvensband där radioutrustningen arbetar: 24.05–24.25 GHz
	Den maximala radiofrekvenseffekt som överförs inom det eller de frekvensband där radioutrustningen arbetar: 100mW (20 dBm) Peak EIRP

C) Language Text (EFTA Countries):

01_RED_IS_Icelandic EINFÖLDUB ESB SAMRÆMISYFIRLÝ SING	Hér með lýsir ADC Automotive Distance Control Systems GmbH því yfir, að fjarskiptabúnaðurinn að gerð SRR 3-A er í samræmi við tilskipun 2014/53/ESB. Textinn í fullri lengd um Samræmisyfirlýsingu ESB er aðgengilegur á eftirfarandi veffangi: http://continental.automotive-approvals.com/
Bandbreidd(ir), sem fjarskiptabúnaðurinn starfar í:	24,05–24,25 GHz
Hámarks fjarskiptiðni sendistyrkleika í bandbreiddinni/bandbreiddunum sem fjarskiptabúnaðurinn starfar í:	100mW (20 dBm) Peak EIRP

D) Language Text (Custom Union Agreement between EU and Turkey):

01_RED_TR_Turkish BASITLESITIRILMIS AB UYGUNLUK BEYANI	İşbu belge ile, ADC Automotive Distance Control Systems GmbH şirketi SRR 3-A tipi radyo ekipmanının 2014/53/AB sayılı direktife uygun olduğunu beyan eder. AB uygunluk beyanının tam metni aşağıdaki İnternet adresinde mevcuttur: http://continental.automotive-approvals.com/
Radyo cihazının çalıştığı frekans bantı/bantları:	24,05–24,25 GHz
Radyo ekipmanının çalıştığı frekans bantında/bantlarında iletilen maksimum radyo frekansı gücü:	100mW (20 dBm) Peak EIRP

Виробник Поштову Адресу

ADC Automotive Distance Control Systems GmbH
Peter-Dornier-Straße 10
88131 Lindau
Germany

Спрощена декларація про відповідність	Справжнім (найменування виробника ADC Automotive Distance Control Systems GmbH) заявляє, що тип радіобладнання (позначення типу радіобладнання SRR3-A) відповідає Технічному регламенту радіобладнання; повний текст декларації про відповідність доступний на веб-сайті за такою адресою: https://www.mitsubishi-motors.com/en/gpsc/ukraine/index.html
	частотний діапазон(-и), в якому працює радіобладнання: 24,05-24,25ГГц максимальна потужність радіосигналу в частотному діапазоні(-ах), в якому працює радіобладнання: 100мВт(20дБм) Пікова ефективна потужність випромінювання

UA RF: 1CONT0006

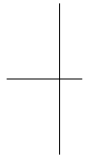
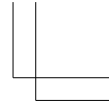
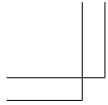

FAI

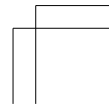
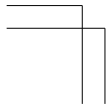
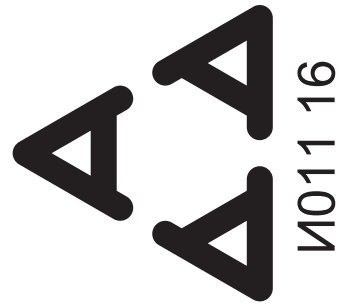

OGAW20E3

Konformitetsdeklarationer 13- 23

A) Generic information:**Manufacturer Postal Address**

VISTEON CORPORATION
One Village Center Drive, Van Buren Township, Michigan USA

B) Language Text:

01_RED_BG_Bulgarian	
ОПРОСТЕНА ЕС ДЕКЛАРАЦИЯ ЗА СЪОТВЕТСТВИЕ	С настоящото VISTEON CORPORATION декларира, че този тип радиосъоръжение MDGMU10 е в съответствие с Директива 2014/53/ЕС. Цялостният текст на ЕС декларацията за съответствие може да се намери на следния интернет адрес: http://www.mitsubishi-motors.com/en/red-doc/
	радиочестотната лента или ленти, в която или които работи радиосъоръжението: 2.402-2.480 GHz
	максималната радиочестотна мощност, излъчвана в радиочестотната лента или ленти, в която или които работи радиосъоръжението.: 4 dbm
02_RED_ES_Spanish	
DECLARACIÓN UE DE CONFORMIDAD SIMPLIFICADA	Por la presente, VISTEON CORPORATION declara que el tipo de equipo radioeléctrico MDGMU10 es conforme con la Directiva 2014/53/UE. El texto completo de la declaración UE de conformidad está disponible en la dirección Internet siguiente: http://www.mitsubishi-motors.com/en/red-doc/
	Banda o bandas de frecuencia en las que opera el equipo radioeléctrico: 2.402-2.480 GHz
	Potencia máxima de radiofrecuencia transmitida en la banda o bandas de

	<p>frecuencia en las que opera el equipo radioeléctrico: 4 dbm</p>
03_RED_CS_Czech	
ZJEDNODUŠENÉ EU PROHLÁŠENÍ O SHODĚ	<p>Tímto VISTEON CORPORATION prohlašuje, že typ rádiového zařízení MDGMY10 je v souladu se směrnicí 2014/53/EU. Úplné znění EU prohlášení o shodě je k dispozici na této internetové adrese: http://www.mitsubishi-motors.com/en/red-doc/</p> <p>Kmitočtové pásmo (kmitočtová pásma), v němž (v nichž) rádiové zařízení pracuje: 2.402-2.480 GHz</p> <p>Maximální radiofrekvenční výkon vysílaný v kmitočtovém pásmu (v kmitočtových pásmech), v němž (v nichž) je rádiové zařízení provozováno: 4 dbm</p>
04_RED_DA_Danish	
FORENKLET EUOVERENSSTEMM ELSESERKLÆRIG NG	<p>Hermed erklærer VISTEON CORPORATION, at radioudstyrstypen MDGMY10 er i overensstemmelse med direktiv 2014/53/EU. EUoverensstemmelseserklæringens fulde tekst kan findes på følgende internetadresse: http://www.mitsubishi-motors.com/en/red-doc/</p> <p>Frekvensbånd, som radioudstyret fungerer på: 2.402-2.480 GHz</p> <p>Maksimal radiofrekvenseffekt, der udsendes i de frekvensbånd, som radioudstyret fungerer på: 4 dbm</p>
05_RED_DE_German	
VEREINFACHTE EUKONFORMITÄTSERKLÄRUNG	<p>Hiermit erklärt VISTEON CORPORATION, dass der Funkanlagentyp MDGMY10 der Richtlinie 2014/53/EU entspricht. Der vollständige Text der EU-Konformitätserklärung ist unter der folgenden Internetadresse verfügbar: http://www.mitsubishi-motors.com/en/red-doc/</p>

	Das Frequenzband oder die Frequenzbänder, in dem bzw. denen die Funkanlage betrieben wird: 2.402-2.480 GHz
	Die in dem Frequenzband oder den Frequenzbändern, in dem bzw. denen die Funkanlage betrieben wird, abgestrahlte maximale Sendeleistung: 4 dbm
06_RED_ET_Estonian	
LIHTSUSTATUD ELI VASTAVUSDEKLARATSIJON	Käesolevaga deklareerib VISTEON CORPORATION, et käesolev raadioseadme tüüp MDGMY10 vastab direktiivi 2014/53/EL nõuetele. ELi vastavusdeklaratsiooni täielik tekst on kättesaadav järgmisel internetiaadressil: http://www.mitsubishi-motors.com/en/red-doc/ Sagedusribad(d), millel raadioseade töötab: 2.402-2.480 GHz Raadioseadme töösagedus(t)el edastatav maksimaalne saatevõimsus: 4 dbm
07_RED_EL_Greek	
ΑΠΛΟΥΣΤΕΥΜΕΝΗ ΔΗΛΩΣΗ ΣΥΜΜΟΡΦΩΣΗΣ ΕΕ	Με την παρούσα ο/η VISTEON CORPORATION, δηλώνει ότι ο ραδιοεξοπλισμός MDGMY10 πληροί την οδηγία 2014/53/ΕΕ. Το πλήρες κείμενο της δήλωσης συμμόρφωσης ΕΕ διατίθεται στην ακόλουθη ιστοσελίδα στο διαδίκτυο: http://www.mitsubishi-motors.com/en/red-doc/ Οι ζώνες συχνοτήτων στις οποίες λειτουργεί ο ραδιοεξοπλισμός: 2.402-2.480 GHz η μέγιστη ραδιοηλεκτρική ισχύς στις ζώνες συχνοτήτων στις οποίες λειτουργεί ο ραδιοεξοπλισμός: 4 dbm

08_RED_EN_English	
SIMPLIFIED EU DECLARATION OF CONFORMITY	<p>Hereby, VISTEON CORPORATION declares that the radio equipment type MDGMY10 is in compliance with Directive 2014/53/EU. The full text of the EU declaration of conformity is available at the following internet address: http://www.mitsubishi-motors.com/en/red-doc/</p> <p>Frequency band(s) in which the radio equipment operates: 2.402-2.480 GHz</p> <p>Maximum radio-frequency power transmitted in the frequency band(s) in which the radio equipment operates: 4 dbm</p>
09_RED_FR_French	
DECLARATION UE DE CONFORMITE SIMPLIFIEE	<p>Le soussigné, VISTEON CORPORATION, déclare que l'équipement radioélectrique du type MDGMY10 est conforme à la directive 2014/53/UE. Le texte complet de la déclaration UE de conformité est disponible à l'adresse internet suivante: http://www.mitsubishi-motors.com/en/red-doc/</p> <p>Bandes de fréquences utilisées par l'équipement radioélectrique: 2.402-2.480 GHz</p> <p>Puissance de radiofréquence maximale transmise sur les bandes de fréquences utilisées par l'équipement radioélectrique: 4 dbm</p>
10_RED_IS_Icelandic	
EINFÖLDUÐ ESB-SAMRÆMISYFIRLÝSING	<p>Þannig lýsir VISTEON CORPORATION útværpsbúnaðinum MDGMY10 í samræmi við tilskipun 2014/53 / ESB. Fullur texti ESB samræmisyfirlýsing er að finna á eftirfarandi netfangi: http://www.mitsubishi-motors.com/en/red-doc/</p> <p>Tíðnisviði (s) sem þráðlausan búnað undirrita burt:</p>

	2.402-2.480 GHz
	Mámarks útvarp-tíðni miðlað á tíðnisviðinu (s) sem þráðlausan búnað undirrita burt: 4 dbm
11_RED_HR_Croatian	
POJEDNOSTAVLJENA	VISTEON CORPORATION ovime izjavljuje da je radijska
EU IZJAVA O	oprema tipa MDGMY10 u skladu s Direktivom 2014/53/EU.
SUKLADNOSTI	Cjeloviti tekst EU izjave o sukladnosti dostupan je na sljedećoj internetskoj adresi: http://www.mitsubishi-motors.com/en/red-doc/
	Frekvencijski pojas (frekvencijski pojasi) u kojem (kojima) radijska oprema radi: 2.402-2.480 GHz
	Najveća radiofrekventijska snaga koja se prenosi u frekvencijskom pojasu (frekvencijskim pojasi) u kojem (kojima) radijska oprema radi: 4 dbm
12_RED_IT_Italian	
DICHIARAZIONE DI CONFORMITÀ UE SEMPLIFICATA	Il fabbricante, VISTEON CORPORATION, dichiara che il tipo di apparecchiatura radio MDGMY10 è conforme alla direttiva 2014/53/UE. Il testo completo della dichiarazione di conformità UE è disponibile al seguente indirizzo Internet: http://www.mitsubishi-motors.com/en/red-doc/
	Bande di frequenza di funzionamento dell'apparecchiatura radio: 2.402-2.480 GHz
	Massima potenza a radiofrequenza trasmessa nelle bande di frequenza in cui opera l'apparecchiatura radio: 4 dbm
13_RED_LV_Latvian	
VIENTKĀRŠOTA ES	Ar šo VISTEON CORPORATION deklarē, ka radioiekārtā
ATBILSTĪBAS	MDGMY10 atbilst Direktīvai 2014/53/ES. Pilns ES atbilstības

DEKLARACIJA	deklarācijas teksts ir pieejams šādā interneta vietnē: http://www.mitsubishi-motors.com/en/red-doc/
	Frekvenču joslu(-ās), kurā(-ās) radioiekārtas darbojas: 2.402-2.480 GHz
	Frekvenču joslā(-ās), kurā(-ās) darbojas radioiekārtas, maksimālo pārraidītā signāla jaudu.: 4 dbm
14_RED_LT_Lithuanian	
SUPAPRASTINTA ES ATITIKTIES DEKLARACIJA	Aš, VISTEON CORPORATION, patvirtinu, kad radio ierīmiņu tipas MDGMY10 atbilst Direktīvu 2014/53/ES. Visas ES atbilstošās deklarācijas tekstas pieejamas šīo interneta adresu: http://www.mitsubishi-motors.com/en/red-doc/
	Dažņu juosta (-os), kurioje (-iose) veikia radijo ierīginiai: 2.402-2.480 GHz
	Didžiausia radijo dažnių galia, perduodama toje (tose) dažnių juostoje (-ose), kurioje (-iose) veikia radijo ierīginiai: 4 dbm
15_RED_HU_Hungarian	
EGYSZERŰSÍTETT EUMEGFELELŐSÉGI NYILATKOZAT	VISTEON CORPORATION igazolja, hogy a MDGMY10 típusú rádióberendezés megfelel a 2014/53/EU irányelvnek. Az EU-megfelelőségi nyilatkozat teljes szövege elérhető a következő internetes címen: : http://www.mitsubishi-motors.com/en/red-doc/
	Az(ok) a frekvenciasáv(ok), amely(ek)en a rádióberendezés működik: 2.402-2.480 GHz
	Az abban a frekvenciasávban vagy azokban a frekvenciasávokban továbbított maximális teljesítmény, amely(ek)ben a rádióberendezés üzemel: 4 dbm
16_RED_MT_Maltese	

<p>DIKJARAZZJONI SSIMPLIFIKATA TA' KONFORMITÀ TAL-UE</p>	<p>B'dan, VISTEON CORPORATION, niddikjara li dan it-tip ta' taghmir tar-radju MDGMY10 huwa konformi mad-Direttiva 2014/53/UE. It-test kollu tad-dikjarazzjoni ta' konformità tal-UE huwa disponibbli f'dan l-indirizz tal-Internet li ġej: http://www.mitsubishi-motors.com/en/red-doc/</p>
	<p>Il-medda/meded tal-frekwenza li jahdem fihom it-taghmir tar-radju: 2.402-2.480 GHz</p>
	<p>Il-potenza massima tal-frekwenza tar-radju traimessa fil-medda/meded tal-frekwenza li jahdem fihom it-taghmir tar-radju: 4 dbm</p>
<p>17_RED_NL_Dutch</p>	
<p>VEREENVOUDIGDE EUCONFORMITEITSVERKLARING</p>	<p>Hierbij verklaar ik, VISTEON CORPORATION, dat het type radioapparaat MDGMY10 conform is met Richtlijn 2014/53/EU. De volledige tekst van de EU-conformiteitsverklaring kan worden geraadpleegd op het volgende internetadres: http://www.mitsubishi-motors.com/en/red-doc/</p>
	<p>Frequentieband(en) waarin de radioapparaat functioneert: 2.402-2.480 GHz</p>
	<p>Maximaal radiofrequent vermogen uitgezonden in de frequentieband(en) waarin de radioapparaat functioneert: 4 dbm</p>
<p>18_RED_PL_Polish</p>	
<p>UPROSZCZONA DEKLARACJA ZGODNOŚCI UE</p>	<p>VISTEON CORPORATION niniejszym oświadcza, że typ urządzenia radiowego MDGMY10 jest zgodny z dyrektywą 2014/53/UE. Pełny tekst deklaracji zgodności UE jest dostępny pod następującym adresem internetowym: http://www.mitsubishi-motors.com/en/red-doc/</p>
	<p>Zakresu(-ów) częstotliwości, w którym (których) pracuje urządzenie radiowe:</p>

	2.402-2.480 GHz
	Maksymalnej mocy częstotliwości radiowej emitowanej w zakresie(-ach) częstotliwości, w którym (których) pracuje urządzenie radiowe: 4 dbm
19_RED_PT_Portuguese	
DECLARAÇÃO UE DE CONFORMIDADE SIMPLIFICADA	O(a) abaixo assinado(a) VISTEON CORPORATION declara que o presente tipo de equipamento de rádio MDGMY10 está em conformidade com a Diretiva 2014/53/UE. O texto integral da declaração de conformidade está disponível no seguinte endereço de Internet: http://www.mitsubishi-motors.com/en/red-doc/
	A(s) banda(s) de frequências em que o equipamento de rádio funciona: 2.402-2.480 GHz
	A potência máxima de radiofrequências transmitida na(s) banda(s) de frequências em que o equipamento de rádio funciona: 4 dbm
20_RED_RO_Romanian	
DECLARAȚIA UE DE CONFORMITATE SIMPLIFICATĂ	Prin prezenta, VISTEON CORPORATION declară că tipul de echipamente radio MDGMY10 este în conformitate cu Directiva 2014/53/UE. Textul integral al declarației UE de conformitate este disponibil la următoarea adresă internet: http://www.mitsubishi-motors.com/en/red-doc/
	Banda (benzile) de frecvențe în care funcționează echipamentul radio: 2.402-2.480 GHz
	Puterea maximă de radiofrecvență transmisă în banda (benzile) de frecvențe în care funcționează echipamentul radio: 4 dbm
21_RED_SK_Slovak	

ZJEDNODUŠENÉ EÚ VYHLÁSENIE O ZHODE	VISTEON CORPORATION týmto vyhlasuje, že rádiové zariadenie typu MDGMY10 je v súlade so smernicou 2014/53/EÚ. Úplné EÚ vyhlásenie o zhode je k dispozícii na tejto internetovej adrese: http://www.mitsubishimotors.com/en/red-doc/
	Frekvenčné pásmo resp. pásma, v ktorých rádiové zariadenie pracuje: 2.402-2.480 GHz
	Maximálny vysokofrekvenčný výkon prenášaný vo frekvenčnom pásme, resp. pásmach, v ktorých rádiové zariadenie pracuje: 4 dbm
22_RED_SL_Slovenian	
POENOSTAVLJENA IZJAVA EU O SKLADNOSTI	VISTEON CORPORATION potrjuje, da je tip radijske opreme MDGMY10 skladen z Direktivo 2014/53/EU. Celotno besedilo izjave EU o skladnosti je na voljo na naslednjem spletnem naslovu: http://www.mitsubishimotors.com/en/red-doc/
	Frekvenčni pas ali pasovi, na katerih deluje radijska oprema: 2.402-2.480 GHz
	Največja energija za radijsko frekvenco, preneseno po frekvenčnem pasu ali pasovih, na katerih radijska oprema deluje: 4 dbm
23_RED_FL_Finnish	
YKSINKERTAISTETTU EUVAATIMUSTENMUKAISUUSVAKUUTUS	VISTEON CORPORATION vakuuttaa, että radiolaitetyyppi MDGMY10 on direktiivin 2014/53/EU mukainen. EUvaatimustenmukaisuusvakuutuksen täysimittainen teksti on saatavilla seuraavassa internetosoitteessa: http://www.mitsubishimotors.com/en/red-doc/
	Radiotaajuudet, jolla radiolaitte toimii: 2.402-2.480 GHz
	Suurin mahdollinen lähetysteho radiotaajuuksilla, jolla radiolaitte toimii:

	4 dbm
24_RED_SV_Swedish FÖRENKLAD EUFÖRSÄKRAN OM ÖVERENSSTÄMMELSE	<p>Härmed försäkrar VISTEON CORPORATION att denna typ av radioutrustning MDGMY10 överensstämmer med direktiv 2014/53/EU. Den fullständiga texten till EU-försäkran om överensstämmelse finns på följande webbadress: http://www.mitsubishi-motors.com/en/red-doc/</p> <p>Det eller de frekvensband där radioutrustningen arbetar: 2.402-2.480 GHz</p> <p>Den maximala radiofrekvenseffekt som överförs inom det eller de frekvensband där radioutrustningen arbetar: 4 dbm</p>

OGAW20E3

Konformitetsdeklarationer

13- 33

Виробник Поштову Адресу

Visteon Corporation

One Village Center Drive, Van Buren Township, MI, 48111 USA

Спрощена декларация про відповідність	Справжнім Visteon Corporation заявляє, що тип радіобладнання MDCMY10 відповідає Технічному регламенту радіобладнання; повний текст декларації про відповідність доступний на веб-сайті за такою адресою: https://www.mitsubishi-motors.com/en/rnc/ukraine/index.html
	частотний діапазон(и), в якому працює радіобладнання: 2402-2480 МГц
	максимальна потужність радіосигналу в частотному діапазоні(ях), в якому працює радіобладнання: 4 ДБм

A) Generic information:

Manufacturer Postal Address

Continental Automotive GmbH
Seimensstrasse 12 D-93055 Regensburg Germany

B) Language Text:

01_RED_BG_Bulgarian	
ОПРОСТЕНА ЕС ДЕКЛАРАЦИЯ ЗА СЪОТВЕТСТВИЕ	С настоящото Continental Automotive GmbH декларира, че този тип радиосъоръжение S180052094/TIS-03/TIS- 09DH е в съответствие с Директива 2014/53/ЕС. Цялостният текст на ЕС декларацията за съответствие може да се намери на следния интернет адрес: http://www.mitsubishi-motors.com/en/red-doc/
	радиочестотната лента или ленти, в която или които работи радиосъоръжението: 433.92MHz
	максималната радиочестотна мощност, излъчвана в радиочестотната лента или ленти, в която или които работи радиосъоръжението : -17 dBm
02_RED_ES_Spanish	
DECLARACIÓN UE DE CONFORMIDAD SIMPLIFICADA	Por la presente, Continental Automotive GmbH declara que el tipo de equipo radioeléctrico S180052094/TIS-03/TIS- 09DH es conforme con la Directiva 2014/53/UE. El texto completo de la declaración UE de conformidad está disponible en la dirección Internet siguiente: http://www.mitsubishi-motors.com/en/red-doc/
	Banda o bandas de frecuencia en las que opera el equipo radioeléctrico: 433.92MHz
	Potencia máxima de radiofrecuencia transmitida en la banda o bandas de frecuencia en las que opera el equipo radioeléctrico:

OGAW20E3

Konformitetsdeklarationer

13- 35

	-17 dBm
03_RED_CS_Czech ZJEDNODUŠENÉ EU PROHLÁŠENÍ O SHODĚ	Tímto Continental Automotive GmbH prohlašuje, že typ rádiového zařízení S180052094/TIS-03/ TIS-09DH je v souladu se směrnicí 2014/53/EU. Úplné znění EU prohlášení o shodě je k dispozici na této internetové adrese: http://www.mitsubishi-motors.com/en/red-doc/
	Kmitočtové pásmo (kmitočtová pásma), v němž (v nichž) rádiové zařízení pracuje: 433.92MHz
	Maximální radiofrekvenční výkon vysílány v kmitočtovém pásmu (v kmitočtových pásmech), v němž (v nichž) je rádiové zařízení provozováno: -17 dBm
04_RED_DA_Danish FORENKLET EUOVERENSSTEMM ELSESERKLÆRER NG	Hermed erklærer Continental Automotive GmbH, at radioudstyretypen S180052094/TIS-03/TIS-09DH er i overensstemmelse med direktiv 2014/53/EU. EUoverensstemmelseerklæringens fulde tekst kan findes på følgende internetadresse: http://www.mitsubishi-motors.com/en/red-doc/
	Frekvensbånd, som radioudstyret fungerer på: 433.92MHz
	Maksimal radiofrekvensseffekt, der udsendes i de frekvensbånd, som radioudstyret fungerer på: -17 dBm
05_RED_DE_German VEREINFACHTE EUKONFORMITÄTSERKLÄRUNG	Hiermit erklärt Continental Automotive GmbH, dass der Funkanlagentyp S180052094/TIS-03/ TIS-09DH der Richtlinie 2014/53/EU entspricht. Der vollständige Text der EU-Konformitätserklärung ist unter der folgenden Internetadresse verfügbar: http://www.mitsubishi-motors.com/en/red-doc/
	Das Frequenzband oder die Frequenzbänder, in dem bzw. denen die Funkanlage betrieben wird: 433.92MHz

	Die in dem Frequenzband oder den Frequenzbändern, in dem bzw. denen die Funkanlage betrieben wird, abgestrahlte maximale Sendeleistung: -17 dBm
06_RED_ET_Estonian	
LIHTSUSTATUD ELI VASTAVUSDEKLARATSIION	Käesolevaga deklareerib Continental Automotive GmbH, et käesolev raadioseadme tüüp S180052094/TIS-03/ TIS-09DH vastiab direktiivi 2014/53/EL nõuetele. ELi vastavusdeklaratsiooni täielik tekst on kättesaadav järgmisel internetiaadressil: http://www.mitsubishi-motors.com/en/red-doc/ Sagedusriba(d), millel raadioseade töötab: 433.92MHz Raadioseadme iðsagedus(t)el edastatav maksimaalne saatevõimsus: -17 dBm
07_RED_EL_Greek	
ΑΠΛΟΥΣΤΕΥΜΕΝΗ ΔΗΛΩΣΗ ΣΥΜΜΟΡΦΩΣΗΣ ΕΕ	Με την παρούσα ο/η Continental Automotive GmbH, δηλώνει ότι ο ραδιοεξοπλισμός S180052094/TIS-03/TIS-09DH πληροί την οδηγία 2014/53/ΕΕ. Το πλήρες κείμενο της δηλώσης συμμόρφωσης ΕΕ διατίθεται στην ακόλουθη ιστοσελίδα στο διαδίκτυο: http://www.mitsubishi-motors.com/en/red-doc/ Οι ζώνες συχνοτήτων στις οποίες λειτουργεί ο ραδιοεξοπλισμός: 433.92MHz η μέγιστη ραδιοηλεκτρική ισχύς στις ζώνες συχνοτήτων στις οποίες λειτουργεί ο ραδιοεξοπλισμός: -17 dBm
08_RED_EN_English	
SIMPLIFIED EU DECLARATION OF CONFORMITY	Hereby, Continental Automotive GmbH declares that the radio equipment type S180052094/TIS-03/ TIS-09DH is in compliance with Directive 2014/53/EU. The full text of the EU declaration of conformity is available at the following internet address: http://www.mitsubishi-motors.com/en/red-doc/

	Frequency band(s) in which the radio equipment operates: 433.92MHz
	Maximum radio-frequency power transmitted in the frequency band(s) in which the radio equipment operates: -17 dBm
09_RED_FR_French	
DECLARATION UE DE CONFORMITE SIMPLIFIEE	Le soussigné, Continental Automotive GmbH, déclare que l'équipement radioélectrique du type S180052094/TIS-03/ TIS-09DH est conforme à la directive 2014/53/UE. Le texte complet de la déclaration UE de conformité est disponible à l'adresse internet suivante: http://www.mitsubishi-motors.com/en/red-doc/
	Bandes de fréquences utilisées par l'équipement radioélectrique: 433.92MHz
	Puissance de radiofréquence maximale transmise sur les bandes de fréquences utilisées par l'équipement radioélectrique: -17 dBm
10_RED_GA_empty_no_text	
Related RED	Directive not released.
11_RED_HR_Croatian	
POJEDNOSTAVLJENA EU IZJAVA O SUKLADNOSTI	Continental Automotive GmbH ovime izjavljuje da je radijska oprema tipa S180052094/TIS-03/ TIS-09DH u skladu s Direktivom 2014/53/EU. Cjeloviti tekst EU izjave o sukladnosti dostupan je na sljedećoj internetskoj adresi:: http://www.mitsubishi-motors.com/en/red-doc/
	Frekvencijski pojas (frekvencijski pojasi) u kojem (kojima) radijska oprema radi: 433.92MHz
	Najveća radiofrekvencijska snaga koja se prenosi u frekvencijskom pojasu (frekvencijskim pojasi) u kojem (kojima) radijska oprema radi: -17 dBm

12_RED_IT_Italian	
DICHIARAZIONE DI CONFORMITÀ UE SEMPLIFICATA	Il fabbricante, Continental Automotive GmbH, dichiara che il tipo di apparecchiatura radio S180052094/TIS-03/ TIS-09DH è conforme alla direttiva 2014/53/UE. Il testo completo della dichiarazione di conformità UE è disponibile al seguente indirizzo Internet: http://www.mitsubishi-motors.com/en/red-doc/
	Bande di frequenza di funzionamento dell'apparecchiatura radio: 433.92MHz
	Massima potenza a radiofrequenza trasmessa nelle bande di frequenza in cui opera l'apparecchiatura radio: 10mW
13_RED_LV_Latvian	
VIENKĀRŠOTA ES ATBILSTĪBAS DEKLARĀCIJA	Ar šo Continental Automotive GmbH deklarē, ka radioiekārta S180052094/TIS-03/ TIS-09DH atbilst Direktīvai 2014/53/ES. Pilns ES atbilstības deklarācijas teksts ir pieejams šādā interneta vietnē: http://www.mitsubishi-motors.com/en/red-doc/
	Frekvenču joslu(-as), kurā(-ās) radioiekārta darbojas: 433.92MHz
	Frekvenču joslā(-ās), kurā(-ās) darbojas radioiekārta, maksimālo pārraidītā signāla jaudu.: -17 dBm
14_RED_LT_Lithuanian	
SUPAPRASTINTA ES ATITIKTIES DEKLARACIJA	Aš, Continental Automotive GmbH, patvirtinu, kad radijo įrenginių tipas S180052094/TIS-03/ TIS-09DH atitinka Direktyvą 2014/53/ES. Visas ES atitikties deklaracijos tekstas prieinamas šiuo interneto adresu: http://www.mitsubishi-motors.com/en/red-doc/
	Dažnių juosta (-os), kurioje (-iose) veikia radijo įrenginiai: 433.92MHz
	Didžiausia radijo dažnių galia, perduodama toje (tose) dažnių juostoje (-ose), kurioje (-iose) veikia radijo įrenginiai: -17 dBm

15_RED_HU_Hungarian	
EGYSZERŰSÍTETT EUMEGFELELŐSÉGI NYILATKOZAT	Continental Automotive GmbH igazolja, hogy a S180052094/TIS-03/ TIS-09DH típusú rádióberendezés megfelel a 2014/53/EU irányelvnek. Az EU-megfelelőségi nyilatkozat teljes szövege elérhető a következő internetes címen: http://www.mitsubishi-motors.com/en/red-doc/
	Az(ok) a frekvenciasáv(ok), amely(ek)en a rádióberendezés működik: 433.92MHz
	Az abban a frekvenciasávban vagy azokban a frekvenciasávokban továbbított maximális jelerősség, amely(ek)ben a rádióberendezés üzemel: -17 dBm
16_RED_MT_Maltese	
DIKJARAZZJONI SSIMPLIFIKATA TA' KONFORMITÀ TAL-UE	B'dan, Continental Automotive GmbH, niddikjara li dan it-tip ta' tagħmir tar-radju S180052094/TIS-03/ TIS-09DH huwa konformi mad-Direttiva 2014/53/UE. It-test kollu tad-dikjarazzjoni ta' konformità tal-UE huwa disponibbli f'dan l-indirizz tal-Internet li ġej: http://www.mitsubishi-motors.com/en/red-doc/
	Il-medda/meded tal-frekwenza li jaħdem fihom it-tagħmir tar-radju: 433.92MHz
	Il-potenza massima tal-frekwenza tar-radju taż-żenja fil-medda/meded tal-frekwenza li jaħdem fihom it-tagħmir tar-radju: -17 dBm
17_RED_NL_Dutch	
VEREENVOUDIGDE EUCONFORMITEITSVERKLARING	Hierbij verklaar ik, Continental Automotive GmbH, dat het type radioapparaat S180052094/TIS-03/ TIS-09DH conform is met Richtlijn 2014/53/EU. De volledige tekst van de EU-conformiteitsverklaring kan worden geraadpleegd op het volgende internetadres: http://www.mitsubishi-motors.com/en/red-doc/
	Frequentieband(en) waarin de radioapparaat functioneert:

	433.92MHz
	Maximaal radiofrequent vermogen uitgezonden in de frequentieband(en) waarin de radioapparatuur functioneert: -17 dBm
18_RED_PL_Polish	
UPROSZCZONA DEKLARACJA ZGODNOŚCI UE	Continental Automotive GmbH niniejszym oświadcza, że typ urządzenia radiowego S180052094/TIS-03/ TIS-09DH jest zgodny z dyrektywą 2014/53/UE. Pełny tekst deklaracji zgodności UE jest dostępny pod następującym adresem internetowym: http://www.mitsubishi-motors.com/en/red-doc/
	Zakres(-ów) częstotliwości, w którym (których) pracuje urządzenie radiowe: 433.92MHz
	Maksymalnej mocy częstotliwości radiowej emitowanej w zakresie(-ach) częstotliwości, w którym (których) pracuje urządzenie radiowe: -17 dBm
19_RED_PT_Portuguese	
DECLARAÇÃO UE DE CONFORMIDADE SIMPLIFICADA	O(a) abaixo assinado(a) Continental Automotive GmbH declara que o presente tipo de equipamento de rádio S180052094/TIS-03/ TIS-09DH está em conformidade com a Diretiva 2014/53/UE. O texto integral da declaração de conformidade está disponível no seguinte endereço de Internet: http://www.mitsubishi-motors.com/en/red-doc/
	A(s) banda(s) de frequências em que o equipamento de rádio funciona: 433.92MHz
	A potência máxima de radiofrequências transmitida na(s) banda(s) de frequências em que o equipamento de rádio funciona: -17 dBm
20_RED_RO_Romanian	
DECLARAȚIA UE DE CONFORMITATE	Prin prezenta, Continental Automotive GmbH declară că tipul de echipamente radio S180052094/TIS-03/ TIS-09DH

SIMPLIFICATĂ	este în conformitate cu Directiva 2014/53/UE. Textul integral al declarației UE de conformitate este disponibil la următoarea adresă internet: http://www.mitsubishi-motors.com/en/red-doc/
	Banda (benzile) de frecvențe în care funcționează echipamentul radio: 433.92MHz
	Puterea maximă de radiofrecvență transmisă în banda (benzile) de frecvențe în care funcționează echipamentul radio: -17 dBm
21_RED_SK_Slovak	
ZJEDNODUŠENÉ EÚ	
VYHLÁSENIE O ZHODE	Continental Automotive GmbH týmto vyhlasuje, že rádiové zariadenie typu S180052094/TIS-03/ TIS-09DH je v súlade so smernicou 2014/53/EÚ. Úplné EÚ vyhlásenie o zhode je k dispozícii na tejto internetovej adrese: http://www.mitsubishi-motors.com/en/red-doc/
	Frekvenčné pásmo resp. pásma, v ktorých rádiové zariadenie pracuje: 433.92MHz
	Maximálny vysokofrekvenčný výkon prenášaný vo frekvenčnom pásme, resp. pásmach, v ktorých rádiové zariadenie pracuje: -17 dBm
22_RED_SL_Slovenian	
POENOSTAVLJENA	
IZJAVA EU O	
SKLADNOSTI	Continental Automotive GmbH potrjuje, da je tip radijske opreme S180052094/TIS-03/ TIS-09DH skladen z Direktivo 2014/53/EU. Celotno besedilo izjave EU o skladnosti je na voljo na naslednjem spletnem naslovu: http://www.mitsubishi-motors.com/en/red-doc/
	Frekvenčni pas ali pasovi, na katerih deluje radijska oprema: 433.92MHz
	Največja energija za radijsko frekvenco, preneseno po frekvenčnem pasu ali pasovih, na katerih radijska oprema deluje: -17 dBm

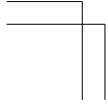
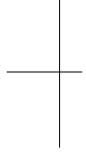
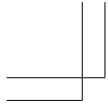

23_RED_FL_Finnish	
YKSINKERTAISTETTU	Continental Automotive GmbH vakuuttaa, että radiolaitetyyppi S180052094/TIS-03/ TIS-09DH on direktiivin 2014/53/EU mukainen.
EUVAATIMUSTENMUKAISUUSVAKUUTUS	EUvaatimustenmukaisuusvakuutuksen täysimittainen teksti on saatavilla seuraavassa internetosoitteessa: http://www.mitsubishi-motors.com/en/red-doc/
	Radiolaajuudet, joilla radiolaitte toimii: 433.92MHz
	Suurin mahdollinen lähetysteho radiolaajuuksilla, joilla radiolaitte toimii: -17 dBm
24_RED_SV_Swedish	
FÖRENKLAD EUFÖRSÄKRAN	Härmed försäkrar Continental Automotive GmbH att denna typ av radioutrustning S180052094/TIS-03/ TIS-09DH överensstämmer med direktiv 2014/53/EU. Den fullständiga texten till EU-försäkran om överensstämmelse finns på följande webbadress: http://www.mitsubishi-motors.com/en/red-doc/
OM	Det eller de frekvensband där radioutrustningen arbetar: 433.92MHz
ÖVERENSSTÄMMELSE	Den maximala radiofrekvenseffekt som överförs inom det eller de frekvensband där radioutrustningen arbetar: -17 dBm
25_RED_NO_Norwegian	
FORENKLET EU-ERKLÆRING	Continental Automotive GmbH erklærer herved at utstyret S180052094/TIS-03/ TIS-09DH er i samsvar med de grunnleggende krav og øvrige relevante krav i direktiv 2014/53/EU. Den fullstendige teksten i EU-deklarasjon finnes på følgende internetadresse: http://www.mitsubishi-motors.com/en/red-doc/
	Frekvensbånd der radioustyr opererer: 433.92MHz
	Maksimal radiofrekvent energi som overføres i de frekvensbånd i hvilke det radioustyr opererer;



OGAW20E3



Konformitetsdeklarasjoner

13- 43

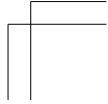
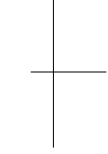
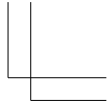

	-17 dBm
26_RED_IS_Icelandic Einfálda ESB LEYFISYFIRLÝSING	
Hér með lýsir Continental Automotive GmbH yfir því að S180052094/TIS-03/ TIS-09DH er í samræmi við grunnkröfur og aðrar kröfur, sem gerðar eru í tilskipun 2014/53/EC. The fullur texti af ESB-samræmisyfirlýsing er í boði á eftirfarandi veffangi: http://www.mitsubishi-motors.com/en/red-doc/	
Tíðnisvið sem þráðlausan búnað starfar: 433.92MHz	
Hámarks útvarp-tíðni mættur send í tíðnisviðum sem þráðlausan búnað starfar: -17 dBm	

Виробник Поштову Адресу
Mitsubishi Electric Corporation Sanda Works

2-3-33, Miwa, Sanda-city, Hyogo 669-1513 Japan

Спрощена декларація про відповідність	Справжнім Mitsubishi Electric Corporation Sanda Works заявляє, що тип радіобладнання DY-5M відповідає Технічному регламенту радіобладнання; повний текст декларації про відповідність доступний на веб-сайті за такою адресою: https://www.mitsubishi-motors.com/en/gwc/ukraine/index.html
	частотний діапазон(и), в якому працює радіобладнання: LW:153-279kHz, MW:522-1611kHz, FM: 87.5-108.0MHz
	максимальна потужність радіосигналу в частотному діапазоні(ах), в якому працює радіобладнання: -

OGAW20E3

Konformitetsdeklarationer



13- 45

Виробник Поштову Адресу

Mitsubishi Electric Corporation Sanda Works

2-3-33, Miwa, Sanda-City, Hyogo 669-1513 Japan

Спрощена Декларация про відповідність	Справжнім Mitsubishi Electric Corporation Sanda Works заявляє, що тип радіобладнання NR-201 відповідає Технічному регламенту радіобладнання; повний текст декларації про відповідність доступний на веб-сайті за такою адресою: https://www.mitsubishi-motors.com/en/gpsc/ukraine/index.html
	частотний діапазон(и), в якому працює радіобладнання: Bluetooth 2402-2480MHz GPS 1575.42MHz GLONASS 1588.0625-1605.3750MHz FM 87.5-108.0MHz AM 522-1611kHz
	максимальна потужність радіосигналу в частотному діапазоні(ях), в якому працює радіобладнання: Bluetooth 4dBm

MANUFACTURERS DECLARATION OF CONFORMITY	
	For
	
Pantagraph Car Jack Models PJM700, PJM800, PJM1000 & PJM1200	
Manufactured by	Technical File compiled and held in the EU, on behalf of the manufacturer by
Taihei Industrial Co., Ltd. No. 45-1, Kagekatsu-Cho, Fushimi-Ku Kyoto 612-8307 Japan	TRac Global Ltd 100 Froblsher Business Park, Leigh Sinton Road, Malvern, Worcestershire, WR14 1DX United Kingdom
Standards used as guidance	
Machinery Directive	
Annex I of 2009/42/EC with reference to : EN 1494:2000/A1:2008	
Means of Conformity	
The Product is in conformity with EC law as approximated by the Machinery Directive 2006/42/EC, As detailed in Technical Documentation File No 2136 Revision 2, March 2012	
Signature of Responsible Person:	Mr. Masato Nasu President Taihei Industrial Co., Ltd.
Signature of the person in the EU holding the Technical File:	Mr. Neil Roche EWC Product Manager TRac Global Ltd.
MACHINE SERIAL No.	Date: 13 th March 2012
	Certificate No. 17-0074-1 DoFC Issue 3

Deutsch (German)	Français (French)	Italiano (Italian)
<p>KONFORMITÄTSERKLÄRUNG DES HERSTELLERS Für Pantagraph Wagenheber, Modelle PJM700, PJM800, PJM1000 & PJM1200</p> <p>Hergestellt von Taihei Industrial Co., Ltd. No.49-1, Kagekatsu-cho, Fushimi-ku, Kyoto 612-8307 Japan</p> <p>Technische Dokumentation zusammengestellt und bereitgehalten in der EU, im Namen des Herstellers durch TRaC Global Ltd 100 Frobisher Business Park, Leigh Sinton Road, Malvern, Worcestershire, WR14 1BX Vereinigtes Königreich</p> <p>Als Leitlinie der Maschinenrichtlinie verwendete Normen Anhang I der 2006/42/EG mit Bezug auf: EN 1494:2000/A1:2008</p> <p>Konformität Das Produkt steht in Übereinstimmung mit den der Maschinenrichtlinie 2006/42/EG angeglichenen EG-Gesetzen,</p> <p>Entsprechend der Technischen Dokumentation Akte Nr. 2136 2. Revision, März 2012</p> <p>Unterschrift der verantwortlichen Person: Herr Masato Nasu Präsident Taihei Industrial Co., Ltd.</p> <p>Unterschrift der Person, die die technische Dokumentation in der EU bereithält: Herr Neil Roche EMV-Produktmanager TRaC Global Ltd.</p> <p>MASCHINENSERIENN.R. Datum: 13. März 2012 Zertifikatsnr. 17-0074-1 DofC 3. Ausgabe</p>	<p>DECLARATION DE CONFORMITE DU FABRICANT Pour Pantagraph Car Jack, modèles PJM700, PJM800, PJM1000 & PJM1200</p> <p>Fabriqué par Taihei Industrial Co., Ltd. No.49-1, Kagekatsu-cho, Fushimi-ku, Kyoto 612-8307 Japon</p> <p>Fichier technique compilé et maintenu dans l'UE, au nom du fabricant en TRaC Global Ltd 100 Frobisher Business Park, Leigh Sinton Road, Malvern, Worcestershire, WR14 1BX Royaume-Uni</p> <p>Normes utilisées pour le guide de l'appareil Annexe I de 2006/42/EC en se reportant à la section : EN 1494:2000/A1:2008</p> <p>Moyens de conformité Le produit est en conformité avec la loi CE comme approximativement par la directive sur la machinerie 2006/42/CE,</p> <p>Comme décrit dans le fichier de la documentation technique n°2136 révision 2, mars 2012</p> <p>Signature de la personne responsable : M. Masato Nasu Président Taihei Industrial Co., Ltd.</p> <p>Signature de la personne dans l'UE gardant le fichier technique : M. Neil Roche Chef de produit EMC TRaC Global Ltd.</p> <p>N° DE SERIE DE LA MACHINE Date : 13 mars 2012 N° de certificat 17-0074-1 DofC Edition 3</p>	<p>DICHIARAZIONE DI CONFORMITÀ DEL PRODUTTORE Per Cric a pantografo, modelli PJM700, PJM800, PJM1000 & PJM1200</p> <p>Prodotto da Taihei Industrial Co., Ltd. No.49-1, Kagekatsu-cho, Fushimi-ku, Kyoto 612-8307 Giappone</p> <p>File tecnico compilato e detenuto nell'UE per conto del produttore da TRaC Global Ltd 100 Frobisher Business Park, Leigh Sinton Road, Malvern, Worcestershire, WR14 1BX Regno Unito</p> <p>Standard utilizzati come guida della direttiva macchine Appendice I di 2006/42/CE con riferimento a: EN 1494:2000/A1:2008</p> <p>Certificato di conformità Il prodotto è conforme alle leggi della CE poiché rispetta la direttiva macchine 2006/42/CE,</p> <p>Come dettagliato nel file della documentazione tecnica N. 2136, revisione 2 marzo 2012</p> <p>Firma del responsabile: Masato Nasu Presidente Taihei Industrial Co., Ltd.</p> <p>Firma della persona che detiene il file tecnico nell'UE: Neil Roche EMC Product Manager TRaC Global Ltd.</p> <p>N. SERIALE DELLA MACCHINA Data: 13 marzo 2012 Certificato N. 17-0074-1 DofC Issue 3</p>

Nederland (Dutch)	Dansk (Danish)	Ελληνικά (Greek)
<p>FABRIKANTENVERKLARING VAN CONFORMITEIT Voor Pantagraph Autoknik, Modellen PJM700, PJM800, PJM1000 & PJM1200</p> <p>Geproduceerd door Taihei Industrial Co., Ltd. No.49-1, Kagekatsu-cho, Fushimi-ku, Kyoto 612-8307 Japan</p> <p>Technisch Dossier samengesteld en gehouden in de EU, namens de fabrikant door TRaC Global Ltd 100 Frobisher Business Park, Leigh Sinton Road, Malvern, Worcestershire, WR14 1BX United Kingdom</p> <p>Normen als leidraad Machinerichtlijn</p> <p>Bijlage I van 2006/42/EG met betrekking tot: EN 1494:2000 / A1: 2008</p> <p>Middel van conformiteit Het product is in overeenstemming met het EG-recht zoals benaderd door de Machinerichtlijn 2006/42/EG, Zoals beschreven in Technische Documentatie Dossier nr. 2136 Revisie 2, maart 2012</p> <p>Handtekening van de bevoegde persoon: De heer Masato Nasu President Taihei Industrial Co., Ltd.</p> <p>Handtekening van de persoon in de EU die het Technisch Dossier: De heer Neil Roche EMC Product Manager TRaC Global Ltd.</p> <p>MACHINE Serienummer Datum: 13 maart 2012 Certificaat nr. 17-0074-1 DofC Uitgave 3</p>	<p>PRODUCENTENS OVERENSSTEMMELSESERKLÆRING for Pantografisk donkraft i modelleme PJM700, PJM800, PJM1000 & PJM1200</p> <p>Fremstillet af Taihei Industrial Co., Ltd. No.49-1, Kagekatsu-cho, Fushimi-ku, Kyoto 612-8307 Japan</p> <p>Teknisk fil kompileret og holdt inden for EU på vegne af producenten TRaC Global Ltd 100 Frobisher Business Park, Leigh Sinton Road, Malvern, Worcestershire, WR14 1BX England</p> <p>Standarder anvendt som vejledende maskindirektiv</p> <p>Bilag I i 2006/42/EU med reference til: EN 1494:2000/A1:2008</p> <p>Overensstemmelseserklæringens betydninger Produktet er i overensstemmelse med EU-lovgivningen defineret af Maskindirektivet 2006/42/EF, Som beskrevet i fil med teknisk dokumentation nr. 2136 Revidering 2, marts 2012</p> <p>Signatur for ansvarlig: Hr. Masato Nasu Formand Taihei Industrial Co., Ltd.</p> <p>Signatur fra personen i EU, der besidder den tekniske fil: Hr. Neil Roche EMC-produktchef TRaC Global Ltd.</p> <p>MASKINENS SERIENR. Dato: 13. marts 2012 Certifikatnr. 17-0074-1 DofC Problemstilling 3</p>	<p>ΔΗΛΩΣΗ ΣΥΜΜΟΡΦΩΣΗΣ ΤΩΝ ΚΑΤΑΣΚΕΥΑΣΤΩΝ Για Γρύλος Αυτοκινήτου Pantagraph, Μοντέλα PJM700, PJM800, PJM1000 και PJM1200</p> <p>Κατασκευάστηκε από την Taihei Industrial Co., Ltd. No.49-1, Kagekatsu-cho, Fushimi-ku, Kyoto 612-8307 Ιαπωνία</p> <p>Τεχνικό Αρχείο συντασσόμενο και διατηρούμενο στην ΕΕ, εξ ονόματος του κατασκευαστή από την TRaC Global Ltd 100 Frobisher Business Park, Leigh Sinton Road, Malvern, Worcestershire, WR14 1BX Ηνωμένο Βασίλειο</p> <p>Πρότυπα που χρησιμοποιούνται ως κατευθυντήρια Οδηγία περί Μηχανημάτων Παράρτημα I της 2006/42/EK με αναφορά στη: EN 1494:2000/A1:2008</p> <p>Μέσα Συμμόρφωσης Το Προϊόν είναι σύμφωνο με την κοινοτική νομοθεσία, όπως προσεγγίζεται από την Οδηγία για τα Μηχανήματα 2006/42/EK, όπως αναφέρεται λεπτομερώς στην Τεχνική Τεκμηρίωση με Αρ. Αρχείου 2136 Αναθεώρηση 2, Μαρτίου 2012</p> <p>Υπογραφή του Υπεύθυνου Ατόμου: κ. Masato Nasu Πρόεδρος Taihei Industrial Co., Ltd.</p> <p>Υπογραφή του ατόμου στην ΕΕ που διατηρεί το Τεχνικό Αρχείο: κ. Neil Roche Διευθυντής Προϊόντων Ηλεκτρομαγνητικής Συμβατότητας TRaC Global Ltd.</p> <p>ΣΕΙΡΙΑΚΟΣ ΑΡ. ΣΥΣΚΕΥΗΣ Ημερομηνία: 13 Μαρτίου 2012 Αρ. Πιστοποιητικού 17-0074-1 DofC Έκδοση 3</p>

Español (Spanish)	Português (Portuguese)	Svenska (Swedish)
<p>DECLARACIÓN DE CONFORMIDAD DEL FABRICANTE Para Gato pantógrafo para coche, modelos PJM700, PJM800, PJM1000 & PJM1200</p> <p>Fabricado por Taihei Industrial Co., Ltd. Núm. 49-1, Kagekatsu-cho, Fushimi-ku, Kioto 612-8307 Japón</p> <p>Archivo técnico compilado y mantenido en la UE, en nombre del fabricante por TRaC Global Ltd 100 Frobisher Business Park, Leigh Sinton Road, Malvern, Worcestershire, WR14 1BX Reino Unido</p> <p>Estándares usados como guía Directiva sobre maquinaria Anexo I de 2006/42/CE con referencia a: EN 1494:2000/A1:2008</p> <p>Medidas de conformidad El producto se encuentra en conformidad con la ley de la CE según se aproxima por la Directiva de máquinas 2006/42/CE,</p> <p>Como se detalla en el Archivo de documentación técnica Núm. 2136 Revisión 2, marzo de 2012</p> <p>Firma de la persona responsable: Sr. Masato Nasu Presidente Taihei Industrial Co., Ltd.</p> <p>Firma de la persona en la UE que sostiene el Archivo técnico: Sr. Neil Roche Gestor de producto EMC TRaC Global Ltd.</p> <p>NÚM. DE SERIE DE LA MÁQUINA Fecha: 13 de marzo de 2012 Núm. de certificado 17-0074-1 DofC Edición 3</p>	<p>DECLARAÇÃO DE CONFORMIDADE DOS FABRICANTES Para Macaco para Carro Pantagraph, Modelos PJM700, PJM800, PJM1000 e PJM1200</p> <p>Fabricado por Taihei Industrial Co., Ltd. N.º 49-1, Kagekatsu-cho, Fushimi-ku, Quioto 612-8307 Japão</p> <p>Ficha Técnica compilada e mantida na UE, em nome do fabricante por TRaC Global Ltd 100 Frobisher Business Park, Leigh Sinton Road, Malvern, Worcestershire, WR14 1BX Reino Unido</p> <p>Normas usadas como orientação da Diretiva de Maquinaria Anexo I da 2006/42/EC com referência a: EN 1494:2000/A1:2008</p> <p>Meios de Conformidade O Produto está em conformidade com a lei CE como aproximado através da Diretiva Relativa a Máquinas 2006/42/CE,</p> <p>Como detalhado na Ficha de Documentação Técnica N.º 2136 Revisão 2, de Março de 2012</p> <p>Assinatura da Pessoa Responsável: Sr. Masato Nasu Presidente Taihei Industrial Co., Ltd.</p> <p>Assinatura da pessoa que detêm a Ficha Técnica na UE: Sr. Neil Roche Gestor de Produto EMC TRaC Global Ltd.</p> <p>N.º DE SÉRIE DA MÁQUINA Data: 13 de Março de 2012 Certificado N.º 17-0074-1 DofC Edição 3</p>	<p>TILLVERKARENS FÖRSÄKRAN OM ÖVERENSSTÄMMELSE För Pantagraph domkraft för bil, modellerna PJM700, PJM800, PJM1000 & PJM1200</p> <p>Tillverkad av Taihei Industrial Co., Ltd. No.49-1, Kagekatsu-cho, Fushimi-ku, Kyoto 612-8307 Japan</p> <p>Teknisk fil sammanställd och förvarad i EU, å tillverkarens vägnar genom TRaC Global Ltd 100 Frobisher Business Park, Leigh Sinton Road, Malvern, Worcestershire, WR14 1BX Storbritannien</p> <p>Standarder som används som vägledning för maskindirektivet Bilaga I i 2006/42/EG med avseende på: EN 1494:2000/A1:2008</p> <p>Överensstämmelse Produkten överensstämmer med EG-lagstiftningen som approximeras av Maskindirektivet 2006/42/EG,</p> <p>I enlighet med Teknisk dokumentationsfil nr. 2136 revision 2, mars 2012</p> <p>Signatur av ansvarig person: Mr. Masato Nasu Ordförande Taihei Industrial Co., Ltd.</p> <p>Signatur av den person i EU som förvarar den tekniska filen: Mr Neil Roche EMC Produktchef TRaC Global Ltd.</p> <p>MASKINENS SERIENUMMER Datum: 13 mars 2012 Certifikat nr. 17-0074-1 DofC Utgåva 3</p>

Suomi/Suomen kieli (Finnish)	Čeština (Czech)	Magyar (Hungarian)
<p>VALMISTAJAN VAATIMUSTENMUKAISUUSVAKUUTUS Malleille Pantagraph-autonosturi, mallit PJM700, PJM800, PJM1000 & PJM1200</p> <p>Valmistaja Taihei Industrial Co., Ltd. No.49-1, Kagekatsu-cho, Fushimi-ku, Kyoto 612-8307 Japan</p> <p>Teknisen asiakirjan on laatinut ja sitä säilyttää EU:ssa valmistajan puolesta TRaC Global Ltd 100 Frobisher Business Park, Leigh Sinton Road, Malvern, Worcestershire, WR14 1BX United Kingdom</p> <p>Ohjeena käytetyt standardit Konedirektiivi 2006/42/EY:n liite I viitaten standardiin: EN 1494:2000/A1:2008</p> <p>Vaatimustenmukaisuuden sisältö Tuote on EY:n lain mukainen konedirektiivin 2006/42/EY mukaisesti, Kuten on selitetty teknisessä asiakirjassa nro 2136 versio 2, maaliskuuta 2012</p> <p>Vastuuhenkilön allekirjoitus: Mr. Masato Nasu Puheenjohtaja Taihei Industrial Co., Ltd.</p> <p>Teknisestä asiakirjasta EU:ssa vastaavan henkilön allekirjoitus: Mr Neil Roche EMC-tuotepäällikkö TRaC Global Ltd.</p> <p>KONEEN SARJANRO Päivämäärä: 13. maaliskuuta 2012 Sertifikaatin nro 17-0074-1 DoFC-numero 3</p>	<p>PROHLÁŠENÍ VÝROBCE O SHODĚ Pro Automobilový plošinový zvedák, modely PJM700, PJM800, PJM1000 & PJM1200</p> <p>Výrobno společnost Taihei Industrial Co., Ltd. Č. 49-1, Kagekatsu-cho, Fushimi-ku, Kyoto 612-8307 Japonsko</p> <p>Technický soubor sestaven a uložen v EU, jménem výrobce v TRaC Global Ltd 100 Frobisher Business Park, Leigh Sinton Road, Malvern, Worcestershire, WR14 1BX Velká Británie</p> <p>Doporučené normy k použití Směnice o strojních zařízeních Dodatek I k 2006/42/EC s odkazem na: EN 1494:2000/A1:2008</p> <p>Prostředky pro shodu Výrobek vyhovuje předpisům ES vyjádřeným ve směnici o strojních zařízeních 2006/42/ES, Jak je podrobně uvedeno ve Složce technické dokumentace č. 2136 revize 2, března 2012</p> <p>Podpis odpovědné osoby: p. Masato Nasu Předseda Taihei Industrial Co., Ltd.</p> <p>Podpis osoby v EU uchováající Technickou složku: p. Neil Roche EMC Výrobní manažer TRaC Global Ltd.</p> <p>SÉRIOVÉ Č. STROJE Datum: 13. března 2012 Certifikát č. 17-0074-1 DoFC vydání 3</p>	<p>GYÁRTÓI MEGFELELŐSÉGI NYILATKOZAT A Pantagraph Autóemelő PJM700, PJM800, PJM1000 & PJM1200 modelljeihez</p> <p>Gyártó Taihei Industrial Co., Ltd. No.49-1, Kagekatsu-cho, Fushimi-ku, Kyoto 612-8307 Japan</p> <p>Az EU-ban összeállított és megtartott Műszaki Akta, a gyártó részéről TRaC Global Ltd 100 Frobisher Business Park, Leigh Sinton Road, Malvern, Worcestershire, WR14 1BX United Kingdom</p> <p>Az irányadó Gépészeti irányelvként használt szabványok A 2006/42/EC I. melléklete, az EN 1494:2000/A1:2008-ra hivatkozva</p> <p>A megfelelés eszközei A Termék megfelel az EK törvényeinek, a Gépi berendezésekre vonatkozó 2006/42/EK irányelvek alapján, A 2136. számú Műszaki Dokumentációs Akta 2., 2012. március javított kiadásában részletezettek szerint</p> <p>Felelős személy aláírása: Mr. Masato Nasu Elnök Taihei Industrial Co., Ltd.</p> <p>A Műszaki Aktát az EU-ban betartó személy aláírása: Mr Neil Roche EMC Termékmenedzser TRaC Global Ltd.</p> <p>GÉP SOROZATSZÁMA Dátum: 2012. március 13. Tanúsítvány sz. 17-0074-1 DoFC 3. kiadás</p>

Polski (Polish)	Slovenský (Slovak)	Eesti (Estonian)
<p>DEKLARACJA ZGODNOŚCI PRODUCENTA Dotycząca Pantografowy podnośnik samochodowy, modele PJM700, PJM800, PJM1000 i PJM1200</p> <p>Wyprodukowane przez Taihei Industrial Co., Ltd. No.49-1, Kagekatsu-cho, Fushimi-ku, Kioto 612-8307 Japonia</p> <p>Dokumentacja techniczna sporządzona i przechowywana w UE w imieniu producenta przez TRaC Global Ltd 100 Frobisher Business Park, Leigh Sinton Road, Malvern, Worcestershire, WR14 1BX Wielka Brytania</p> <p>Normy stosowane zgodnie z zaleceniami dyrektywy maszynowej Załącznik I dyrektywy 2006/42/WE w odniesieniu do: EN 1494:2000/A1:2008</p> <p>Zgodność z przepisami Produkt spełnia wymogi prawa WE zgodnie z Dyrektywą Maszynową 2006/42/WE, Zgodnie ze szczegółowym opisem w dokumentacji technicznej nr 2136 rewizja 2, marca 2012 r.</p> <p>Podpis osoby odpowiedzialnej: Pan Masato Nasu Prezes Taihei Industrial Co., Ltd.</p> <p>Podpis osoby w UE pozostającej w posiadaniu dokumentacji technicznej: Pan Neil Roche Menedżer Produktów EMC TRaC Global Ltd.</p> <p>Nr SERYJNY MASZYNY Data: 13 marca 2012 r. Nr certyfikatu 17-0074-1 DofC wyd. 3</p>	<p>VYHLÁSENIE VÝROBCU O ZHODE pre Automobilový plošinový zdvihák, modely PJM700, PJM800, PJM1000 a PJM1200</p> <p>Výrobca Taihei Industrial Co., Ltd. No.49-1, Kagekatsu-cho, Fushimi-ku, Kyoto 612-8307 Japonsko</p> <p>Technický súbor zostavený a uložený v EÚ v zastúpení výrobcu TRaC Global Ltd 100 Frobisher Business Park, Leigh Sinton Road, Malvern, Worcestershire, WR14 1BX Veľká Británia</p> <p>Normy použité podľa smerníc o strojových zariadeniach Príloha I 2006/42/ES s odkazom na: EN 1494:2000/A1:2008</p> <p>Prostriedky pre zhodu Tento výrobok je v súlade so zákonmi EÚ podľa smernice o strojových zariadeniach 2006/42/ES, Ako je uvedené v technickej dokumentácii č. 2136 revízia č. 2, marec 2012</p> <p>Podpis zodpovednej osoby: Mr. Masato Nasu Riaditeľ Taihei Industrial Co., Ltd.</p> <p>Podpis osoby v EÚ držiacej technickú dokumentáciu: Mr Neil Roche Produktový manažér EMC TRaC Global Ltd.</p> <p>VÝROBNÉ ČÍSLO ZARIADENIA Dátum: 13. marec 2012 Certifikát č. 17-0074-1 Vyhl. o zhode 3.vydanie</p>	<p>TOOTJATE VASTAVUSDEKLARATSIOON toodetele Autotungraud Pantagraph, mudelid PJM700, PJM800, PJM1000 ja PJM1200</p> <p>Tootja Taihei Industrial Co., Ltd. No.49-1, Kagekatsu-cho, Fushimi-ku, Kyoto 612-8307 Japan (Jaapan)</p> <p>Tehnilise toimiku koostaja ja selle hoidja tootja nimel Elis TRaC Global Ltd 100 Frobisher Business Park, Leigh Sinton Road, Malvern, Worcestershire, WR14 1BX United Kingdom (Ühendkuningriik)</p> <p>Suunistena kasutatud standardid Masinate direktiiv 2006/42/EC lisa I viitematerjaliga standardist EN 1494:2000/A1:2008</p> <p>Vastavusnormatiivid Antud toode on vastavuses EÜ seadustega, mis on ühtlustatud masinate direktiiviga 2006/42/EÜ, Vastavalt üksikasjalisele kirjeldusele tehnilise dokumentatsiooni toimikus nr 2136, redaktsioon 2, märts 2012</p> <p>Vastutava isiku allkiri: Mr. Masato Nasu President Taihei Industrial Co., Ltd.</p> <p>Tehnilise dokumentatsiooni hoidja allkiri ELIS: Mr Neil Roche EMC tootejuht TRaC Global Ltd.</p> <p>MASINA SEERIANUMBER Kuupäev: 13. märts 2012 Sertifikaat nr 17-0074-1 DofC, väljaanne 3</p>

Lietuvių kalba (Lithuanian)	Latviešu valoda (Latvian)	Slovenščina (Slovenian)
<p>GAMINTOJO ATITIKTIES DEKLARACIJA Skirta šiems modeliams Žirklinis automobilinis domkratas, modeliai PJM700, PJM800, PJM1000 ir PJM1200</p> <p>Pagaminta Taihei Industrial Co., Ltd. No.49-1, Kagekatsu-cho, Fushimi-ku, Kiotas 612-8307 Japonija</p> <p>Techninė byla sudaryta ir laikoma ES, gamintojo vardu</p> <p>TRaC Global Ltd 100 Frobisher Business Park, Leigh Sinton Road, Malvern, Worcestershire, WR14 1BX Jungtinė Karalystė</p> <p>Naudojami Mašinų direktyvoje nurodyti standartai Direktyvos 2006/42/EB I priedas su nuoroda į: EN 1494:2000/A1:2008</p> <p>Atitikties apibūdinimas Šis gaminytis atitinka EB įstatymus, apibrėžtus Mašinų direktyvoje 2006/42/EB, Kaip nurodyta Techninės dokumentacijos byloje Nr. 2136, 2-iojoje pataisoje, 2012 m. kovo mėn.</p> <p>Atsakingo asmens parašas: P. Masato Nasu Prezidentas Taihei Industrial Co., Ltd.</p> <p>Asmens, kuriam ES priklauso Techninė dokumentacija, parašas: P. Neil Roche EMC gamybos vadovas TRaC Global Ltd.</p> <p>MAŠINOS SERIJOS Nr. Data: 2012 m. kovo 13 d. Sertifikato Nr. 17-0074-1 DoFC, 3-iasis leidimas</p>	<p>RAŽOTĀJA ATBILSTĪBAS DEKLARĀCIJA Izstrādājums Pantogrāfa tipa automobiļa domkrats, modeļi PJM700, PJM800, PJM1000 un PJM1200</p> <p>Ražotājs Taihei Industrial Co., Ltd. No.49-1, Kagekatsu-cho, Fushimi-ku, Kyoto 612-8307 Japan</p> <p>Tehniskais fails ir kompilēts un to uzglabā ES ražotāja vārdā</p> <p>TRaC Global Ltd 100 Frobisher Business Park, Leigh Sinton Road, Malvern, Worcestershire, WR14 1BX United Kingdom</p> <p>Standarti, kas izmantoti kā Mehānismu direktīvas vadlīnijas direktīvas 2006/42/EK Pielikums I ar atsauci uz EN 1494:2000/A1:2008</p> <p>Atbilstības nodrošināšanas līdzekļi Izstrādājums atbilst EK likumiem, kas tuvināti ar Mašīnu direktīvu 2006/42/EK, Kā detalizēti norādīts Tehniskās dokumentācijas failā Nr. 2136, 2. pārstrādātais izdevums, 2012. g. Marts</p> <p>Atbildīgās personas paraksts: Masato Nasu k-gs Prezidents Taihei Industrial Co., Ltd.</p> <p>Personas, kas glabā tehnisko failu ES, paraksts: Neil Roche k-gs EMC produktu menedžeris TRaC Global Ltd.</p> <p>MEHĀNISMA SĒRIJAS Nr. Datums: 2012. gada 13. Marts Sertifikāta Nr. 17-0074-1 DoFC, 3. izdevums</p>	<p>IZJAVA PROIZVAJALCEV O SKLADNOSTI Za Dvigalka Pantagraph, Modeli PJM700, PJM800, PJM1000 & PJM1200</p> <p>Proizvajaja Taihei Industrial Co., Ltd. No.49-1, Kagekatsu-cho, Fushimi-ku, Kjoto 612-8307, Japonska</p> <p>Tehnično dokumentacijo se, v imenu proizvajalca, za EU zbira in hrani na TRaC Global Ltd 100 Frobisher Business Park, Leigh Sinton Road, Malvern, Worcestershire, WR14 1BX Združeno kraljestvo</p> <p>Standarti se uporabljajo kot vodilo Direktive o strojih Aneks I k 2006/42/ES s sklicem na: EN 1494:2000/A1:2008</p> <p>Skladnost Proizvod je v skladu z zakonodajo ES, kot navaja Direktiva o strojih 2006/42/ES, Kot je podrobno opisano v Tehnični dokumentaciji številka dokumenta 2136 revizija 2, marec 2012</p> <p>Podpis odgovorne osebe: G. Masato Nasu Predsednik Taihei Industrial Co., Ltd.</p> <p>Podpis osebe v EU, ki hrani tehnično dokumentacijo: G. Neil Roche EMC Produktni vodja TRaC Global Ltd.</p> <p>SERIJSKA ŠT. STROJA Datum: 13. marec 2012 Št. certifikata 17-0074-1 DoFC Izdaja 3</p>

Български (Bulgarian)	Român (Romanian)	Hrvatski (Croatian)
<p>ДЕКЛАРАЦИЯ ЗА СЪОТВЕТСТВИЕ НА ПРОИЗВОДИТЕЛЯ За Авто крик тип пантограф, модели PJM700, PJM800, PJM1000 и PJM1200</p> <p>Произведено от Taihei Industrial Co., Ltd. No.49-1, Kagekatsu-cho, Fushimi-ku, Kyoto 612-8307 Japan</p> <p>Техническото досие е изготвено и се съхранява в ЕС от името на производителя от TRaC Global Ltd 100 Frobisher Business Park, Leigh Sinton Road, Malvern, Worcestershire, WR14 1BX United Kingdom</p> <p>Стандартите, използвани като ръководство за директива за машините Приложение I от 2006/42/EC с позоваване на: EN 1494:2000/A1:2008 Съответствие с изискванията Продуктът отговаря на законодателството на ЕО, съгласно Директива за машините 2006/42/EC, Както е описано подробно в Папка с техническа документация No. 2136 редакция 2, март 2012</p> <p>Подпис на отговорното лице: Г-н Масато Насу Президент Taihei Industrial Co., Ltd.</p> <p>Подпис на лицето в ЕС, притежаващо техническото досие: Г-н Нийл Рош Продуктов мениджър за EMC TRaC Global Ltd.</p> <p>СЕРИЕН No. НА МАШИНАТА Дата: 13 март 2012г. Сертификат No. 17-0074-1 DofC издание 3</p>	<p>DECLARAȚIA DE CONFORMITATE A PRODUCĂTORULUI Pentru Cric pantograf pentru automobile, modelele PJM700, PJM800, PJM1000 & PJM1200</p> <p>Produs de Taihei Industrial Co., Ltd. No.49-1, Kagekatsu-cho, Fushimi-ku, Kyoto 612-8307 Japonia</p> <p>Dosarul tehnic elaborat și păstrat în UE în numele producătorului de către TRaC Global Ltd 100 Frobisher Business Park, Leigh Sinton Road, Malvern, Worcestershire, WR14 1BX Regatul Unit</p> <p>Standarde utilizate ca linii directoare în Directiva privind echipamentele tehnice Anexa I la Directiva 2006/42/CE cu trimitere la: EN 1494:2000/A1:2008 Mijloace de asigurare a conformității Produsul respectă legislația CE, astfel cum este aproximată de Directiva Mașini 2006/42/CE și cum este detaliată în Dosarul de documentație tehnică nr. 2136, revizia 2, martie 2012</p> <p>Semnătura persoanei responsabile: DI. Masato Nasu Președinte Taihei Industrial Co., Ltd.</p> <p>Semnătura persoanei din UE care păstrează Dosarul tehnic: DI. Neil Roche Manager Produs EMC TRaC Global Ltd.</p> <p>NR. DE SERIE ECHIPAMENT Data: 13 martie 2012 Certificat nr. 17-0074-1 DofC Ediția 3</p>	<p>PROIZVOĐAČEVA IZJAVA O SUKLADNOSTI Za Pantagrafska auto dizalica, Modeli PJM700, PJM800, PJM1000 & PJM1200</p> <p>Proizvodi Taihei Industrial Co., Ltd. No.49-1, Kagekatsu-cho, Fushimi-ku, Kyoto 612-8307 Japan</p> <p>Tehnički dokument sastavljen i držan u EU, u ime proizvođača</p> <p>TRaC Global Ltd 100 Frobisher Business Park, Leigh Sinton Road, Malvern, Worcestershire, WR14 1BX Ujedinjeno Kraljevstvo</p> <p>Standardi korišteni kao snjemnice Direktive o strojevima</p> <p>Dodatak I iz 2006/42/EC s povezivanjem s: EN 1494:2000/A1:2008 Značenje sukladnosti Proizvod je sukladan sa zakonima EK po Direktivi o strojevima 2006/42/EC, Kao što je navedeno u Tehničkoj dokumentaciji dokument broj 2136 revizija 2, ožujka 2012.</p> <p>Potpis ovlaštene osobe: G. Masato Nasu Predsjednik Taihei Industrial Co., Ltd.</p> <p>Potpis osobe iz EU koja posjeduje Tehnički dokument: G. Neil Roche EMC Menadžer proizvođa TRaC Global Ltd.</p> <p>SERIJSKI BROJ UREĐAJA Datum: 13. ožujka 2012. Certifikat br. 17-0074-1 DofC Broj 3</p>

Norsk (Norwegian)	Türk (Turkish)	Íslenska (Icelandic)
<p>PRODUSENTENS ERKLÆRING OM OVERENSSTEMMELSE For Pantagraph biljekk, modellene PJM700, PJM800, PJM1000 og PJM1200</p> <p>Produsert av Taihei Industrial Co., Ltd Nr. 49-1, Kagekatsu-cho, Fushimi-ku, Kyoto 612-8307 Japan</p> <p>Teknisk fil er satt sammen og lagret i EU, på vegne av produsenten av TRaC Global Ltd 100 Frobisher Business Park, Leigh Sinton Road, Malvern, Worcestershire, WR14 1BX, Storbritannia</p> <p>Veiledende standarder, brukt av maskindirektivet Tillegg 1 for 2006/42/EU med henvisning til: EN 1494:2000/A1:2008</p> <p>Betydningen av overensstemmelse Apparatet er i overensstemmelse med EU-lovverket, slik det er tilnærmet i maskindirektiv 2006/42/EU, Som beskrevet i teknisk dokumentasjonsfil nr. 2136, revisjon 2, fra mars 2012</p> <p>Signatur fra ansvarlig person: Hr. Masato Nasu Direktør Taihei Industrial Co., Ltd.</p> <p>Signatur til person i EU som oppbevarer teknisk fil: Hr. Neil Roche EMC produkt sjef TRaC Global Ltd.</p> <p>MASKINENS SERIENR. Dato: 13. mars 2012 Sertifikat nr. 17-0074-1 DoFC utgave 3</p>	<p>AŞAĞIDAKİ ÜRÜNLER İÇİN İMALATÇI UYGUNLUK BEYANI Pantograf Araba Krikosu, Model PJM700, PJM800, PJM1000 ve PJM1200</p> <p>Üretici : Taihei Industrial Co., Ltd No.49-1, Kagekatsu-cho, Fushimi-ku, Kyoto 612-8307 Japonya</p> <p>İmalatçı adına Teknik Dosyayı derleyen ve AB'de muhafaza eden kuruluş TRaC Global Ltd 100 Frobisher Business Park, Leigh Sinton Road, Malvern, Worcestershire, WR14 1BX Birleşik Krallık</p> <p>Yol Gösterici Makine Yönetmeliği olarak kullanılan standartlar EN 1494:2000/A1:2008 no.lu standarda atıfta bulunan 2006/42/EC no.lu Ek I</p> <p>Uyumluluk Aracı Ürün, 2006/42/EC no.lu Makine Yönetmeliği tarafından öngörüldeği şekilde Avrupa Topluluğu yasalarıyla uyumludur, 2136 No.lu 2. Revizyon, 2012 Mart tarihli Teknik Dokümantasyon Dosyasında detaylandırıldığı şekilde</p> <p>Sorumlu Kişinin İmzası: Sayın Masato Nasu Başkan Taihei Industrial Co., Ltd.</p> <p>Teknik Dosyayı AB'de muhafaza eden kişinin imzası: Sayın Neil Roche EMC Ürün Müdürü TRaC Global Ltd.</p> <p>MAKİNE SERİ No. Tarih: 13 Mart 2012 Sertifika No. 17-0074-1 no.lu Uyum Beyanı Yayın 3</p>	<p>YFIRLÝSING FRAMLEIÐANDA UM SAMRÆMI Fyrir Bíla-Skæra Tjakkur, Gerðir PJM700, PJM800, PJM1000 & PJM1200</p> <p>Framleitt af Taihei Industrial Co., Ltd Nr.49-1, Kagekatsu-cho, Fushimi-ku, Kýtó 612-8307 Japan</p> <p>Tækniskjal tekið saman og notað i ESB, fyrir hönd framleiðanda</p> <p>TRaC Global Ltd 100 Frobisher Business Park, Leigh Sinton Road, Malvern, Worcestershire, WR14 1BX, Bretland</p> <p>Staðlar notaðir sem leiðsögn Tilskipun Vélbúnaðar Viðauki I frá 2006/42/EC með tilvísun til: EN 1494:2000/A1:2008</p> <p>Uppfylling skilyrða Varan uppfyllir lög ESB eins og mælt er fyrir í tilskipun 2006/42/EC um vélarbúnað, Sem tekið er fram í tækniskjali nr. 2136 2. Endurskoðun, mars 2012</p> <p>Undirskrift ábyrgðarmanns: Hr. Masato Nasu Forstjóri Taihei Industrial Co., Ltd.</p> <p>Undirskrift einstaklings í ESB sem heldur um tækniskjalið: Hr. Neil Roche EMC Framleiðslustjóri TRaC Global Ltd.</p> <p>RAÐNÚMER TÆKIS Dagsetning: 13. mars 2012 Númer vottorðs 17-0074-1 DoFC útgáfa 3</p>



**EC Declaration of Conformity
according to EC Machinery Directive 2006/42/EC**

We, **SAMKI IND. CO., LTD.**
22, Hyojuk3-Gil, Buk-Gu, Ulsan, Korea
declare under our sole responsibility that the product

Product : Jack Assembly
Product Type : Pantograph Type
Type Designation(s) : Jack Assembly-1000kg, Jack Assembly-1200kg

to which this declaration relates is in conformity with the following standard(s) or other normative document(s);

- EN ISO12100 Safety of machinery - General principles for design – Risk assessment and risk reduction (2010)
- EN ISO12100-2/A1 Safety of machinery - Basic concepts, general principles for design, Part 2 : Technical principles (2009)
- EN 1494/A1 Mobile or movable jacks and associated lifting equipment (2008)

following the provisions of Directive(s);
2006/42/EC Directive on the approximation of the laws of Member States relating to machinery (OJ L157 Jun, 9, 2006)

Ulsan, Korea / August 13, 2014 Hyun Duck, Cho President
(Place and date of issue)(name and signature or equivalent making of authorized person)

* T.C.F Compiling Person: Safenet Limited (European Notified body : 1674)
Denford Garages, Denford, Kettering Northants, NN14 4EQ, England

<p>Deutsch (German)</p> <p>EG Konformitätserklärung nach EG-Maschinenrichtlinie 2006/42/EG</p> <p>Wir, SAMKIND, CO., LTD. # 22, Hyeon3-Gil, Buk-Gu, Ulsan, Korea erklären in alleiniger Verantwortung, dass das Produkt Heber Produkt: Puntagraph Wjarenbeher Art des Produktes Heber – 1000 kg, Heber – 1200 kg Bezeichnung: Heber – 1000 kg, Heber – 1200 kg auf diese Erklärung besteht, in Übereinstimmung mit den folgenden Normen oder anderen normativen Dokumenten ist:</p> <p>EN ISO 12100 (2010) Sicherheit von Maschinen – Allgemeine Gestaltungsgrundsätze – Risikobewertung und Risikominimierung EN ISO 12100-2/A1 (2009) Sicherheit von Maschinen – Grundbegriffe, Allgemeine Gestaltungsgrundsätze, Teil 2: Technische Lehrsätze EN 1494/A1 (2008) Fahrzeuge und ortsfeststehende Hubgeräte und verwandte Einrichtungen</p> <p>Gemäß den Bestimmungen der Richtlinie(s): 2006/42/EG Richtlinie zur Angleichung der Rechtsvorschriften der Mitgliedstaaten über die Maschinen (Amtsblatt L 157 9. Juni 2006)</p> <p>Verfasser der technischen Produktdokumentation: Safnet Limited (Europäische Benannte Stelle, 1674) Denford Garage, Denford, Kettering, Northants, NN14 4EQ, England</p>	<p>Français (French)</p> <p>Déclaration de conformité à la Directive relative aux Machines 2006/42/CE</p> <p>Nous, SAMKIND, CO., LTD. # 22, Hyeon3-Gil, Buk-Gu, Ulsan, Corée déclarons sous notre responsabilité que le produit Produit : Ensemble cric Type du produit : Type pneumatique Type de la conception(s): Ensemble cric – 1000kg, Ensemble cric – 1200kg auquel se réfère cette déclaration est conforme au(s) standard(s) suivant et autre(s) norme(s):</p> <p>EN ISO 12100 (2010) Sécurité des machines - Principes généraux de conception - Appréciation du risque et réduction du risque EN ISO 12100-2/A1 (2009) Sécurité des machines - Notions fondamentales, principes généraux de conception - Partie 2 : Crics mobiles ou déplaçables et équipements de levage associés EN 1494/A1 (2008) et respecte les provisions de la Directive(s): Directive relative à l'approchement des législations des États Membres concernant les machines (Journal Officiel L157 du 9 juin 2006)</p> <p>* Personne qui a élaboré le Dossier de Construction Technique: Safnet Limited (Organisation notifiée européenne: 1674) Denford Garage, Denford, Kettering, Northants, NN14 4EQ, Angleterre</p>
<p>Italiano (Italian)</p> <p>Dichiarazione di conformità CE al sensi della Direttiva Macchine 2006/42/CE</p> <p>Il produttore SAMKIND, CO., LTD. # 22, Hyeon3-Gil, Buk-Gu, Ulsan, Corea dichiara, sotto la propria responsabilità, che il prodotto Prodotto : Assteme marinettero Tipolo di prodotto : Tipo puntografado Denominazione(0) del tipo : Assteme marinettero, 1000kg, Assteme marinettero, 1200kg al quale si riferisce questa dichiarazione è conforme ai seguenti standard e altri normati:</p> <p>EN ISO 12100 (2010) Sicurezza del Macchinario - Principi generali di progettazione - Valutazione del rischio e riduzione del rischio EN ISO 12100-2/A1 (2009) Sicurezza del Macchinario - Concetti fondamentali, Principi generali di progettazione - Parte 2: Principi tecnici EN 1494/A1 (2008) Macchinari spostabili e mobili ed apparecchi di sollevamento associati</p> <p>È osservata la disposizione della Direttiva(s): 2006/42/CE Direttiva concernente il ravvicinamento delle legislazioni degli Stati membri relative al Macchinario (Giornale Ufficiale L157, 9 giugno 2006)</p> <p>* Persona che a reso il dossier tecnico di fabbricazione: Safnet Limited (Organismo notificato europeo : 1674) Denford Garage, Denford, Kettering, Northants, NN14 4EQ, Inghilterra</p>	<p>Nederlands (Dutch)</p> <p>EG Verklaring van conformiteit volgens EG-machinesrichtlijn 2006/42/EC</p> <p>Wij, SAMKIND, CO., LTD. # 22, Hyeon3-gil, Buk-gu, Ulsan, Korea verklaren onder onze eigen verantwoordelijkheid dat het product Product : Jack Assembly Product type : Pantograf type Typeaanwijzing(en) : Jack, Assembly, 1000kg, Jack Assembly, 1200kg waarop deze verklaring betrekking heeft, in overeenstemming is met de volgende norm(en) of andere normatieve document(en):</p> <p>EN ISO 12100 (2010) Veiligheid van machines - Algemene principes voor het ontwerp - Risicobebodding en risicoreductie EN ISO 12100-2/A1 (2009) Veiligheid van machines - Basisbegrippen, algemene principes voor ontwerp. Deel 2: Technische principes EN 1494/A1 (2008) Mobile of verplaatsbare aansluitingen en soortgelijke bestuuringen</p> <p>volgens de bepalingen van de richtlijn(en): 2006/42/EC Richtlijn betreffende de onderlinge aanpassing van de wetgevingen van de lidstaten betreffende machines (OJ L157 9 juni 2006)</p> <p>* T.C.F. Rapporterende persoon: Safnet Limited (Europese Aangemelde Instansie: 1674) Denford Garage, Denford, Kettering Northants, NN14 4EQ, Engeland</p>

<p>Dansk/Danish</p> <p>EF Overensstemmelseserklæring ifølge EF Maskine direktiv 2006/42/EB</p> <p>Vi, SAMKIND CO., LTD. # 22, Hyeonil3-Gil, Buk-Gu, Ulsan, Korea bekræfter på eget ansvar, at produktet</p> <p>Produkt : Donkraft</p> <p>Produkt type : Panograf type</p> <p>Andre midlige produkt typer : 1000kg donkraft, 1200kg donkraft</p> <p>Disse overensstemmelseserklæring fremlægges hermed, stemmer overens med denne (disse) standard eller anden anden myndighedskrav:</p> <p>EN ISO12100 Maskinsikkerhed. Generelle principper for projektering (2010) Risiko-vurdering og risikoneutralisering.</p> <p>EN ISO12100-2:AI Maskinsikkerhed. Grundlæggende begreber, generelle principper for projektering. Del 2. Tekniske principper. (2009)</p> <p>EN 1494:AI Mobile eller flytbare donkraner og tilsvarende luftenslyst.</p> <p>Samt Direktivets bestemmelser: 2006/42/EB Direktiv vedrørende harmonisering af lovgivning af EU med hensigt om at sikre sikkerheden i forbindelse med maskinbrugsbekendelse (01/1157 af den 9. juni 2006)</p> <p>* Person, som udfærdigede teknisk dokumentation: Safener Limited (Europas akkrediterede myndighed: 1674) Deaford Garage, Deaford, Kettering Northants, NN14 4EQ, England</p>	<p>Ελληνική (Greek)</p> <p>Δήλωση πιστότητας ΕΚ σύμφωνα με την οδηγία 2006/42/ΕΚ</p> <p>Επιλέξτε, SAMKIND CO., LTD. # 22, Hyeonil3-Gil, Buk-Gu, Ulsan, Korea δηλώνουμε με αποκλειστική μας ευθύνη ότι το προϊόν</p> <p>Προϊόν : Ηλεκτρο γυάλιο</p> <p>Τύπος προϊόντος : Τύπος πανογράφου</p> <p>Χαρακτηριστικές (α) τιμές (ων): Ηλεκτρο γυάλιο- 1000kg, Ηλεκτρο γυάλιο- 1200kg</p> <p>στον οποίο αναφέρεται η παρούσα δήλωση είναι σύμφωνα, με το ακόλουθο πρότυπο(-α) ή (άλλα(-α)) κανονιστικό(-α) έγγραφο(-α):</p> <p>EN ISO12100 Αρχειοθέτηση μηχανών - Γενικές αρχές, για το σχεδιασμό - αξιολόγηση και μέτρηση κινδύνου (2010) Αρχειοθέτηση μηχανών - Βασικές έννοιες, γενικές αρχές σχεδιασμού, μέρος 2: Έργα, αρχές (2009) EN 1494:AI Κινητές, ή κινούμενοι γυάλιοι, και συστήματα εξαερισμού ανύψωσης (2008)</p> <p>σύμφωνα με τις διατάξεις της των οδηγιών(-ων): Οδηγία για την προσέγγιση των νομοθεσιών των κρατών μελών σχετικά με τις μηχανές (01/1157 9 Ιουνίου 2006)</p> <p>* Νομικό πρόσωπο που υπέγραψε, τεχνικά, τον/τους ελέγχο(-α) : Safener Limited (Ευρωπαϊκή κανονιστική οργάνωση: 1674) Deaford Garage, Deaford, Kettering Northants, NN14 4EQ, Αγγλία</p>
<p>Español (Spanish)</p> <p>Declaración de conformidad CE según la Directiva Comunitaria sobre Maquinaria 2006/42/CE</p> <p>SAMKIND CO., LTD. # 22, Hyeonil3-Gil, Buk-Gu, Ulsan, Corea declaramos bajo nuestra responsabilidad que el producto</p> <p>Producto : ensamblaje gato</p> <p>Tipo de producto : tipo panográfico</p> <p>Tipo de designación(es): ensamblaje gato- 1000kg, ensamblaje gato- 1200kg</p> <p>al que hace referencia esta declaración cumple con el/los estándar(es) siguientes (norma(s) documentada(s)):</p> <p>EN ISO12100 Seguridad de las máquinas - Principios generales para el diseño - Evaluación del riesgo y reducción del riesgo (2010) EN ISO12100-2:AI Seguridad de las máquinas - Conceptos básicos, principios generales para el diseño. Parte 2. Principios técnicos (2009)</p> <p>EN 1494:AI Gatos móviles o portátiles y equipos de elevación asociados. (2008)</p> <p>está sujeta a las disposiciones de la(s) Directiva(s): 2006/42/CE Directiva relativa a la aproximación de las legislaciones de los Estados miembros sobre máquinas (Directiva 1157/9 de junio de 2006)</p> <p>* Persona que la elaboró el responsable técnico de construcción: Safener Limited (organismo notificador europeo: 1674) Deaford Garage, Deaford, Kettering Northants, NN14 4EQ, Inglaterra</p>	<p>Português (Portuguese)</p> <p>EC Declaração de Conformidade de acordo com a EC Directiva de Máquinas 2006/42/EC</p> <p>Nos, SAMKIND CO., LTD. # 22, Hyeonil3-Gil, Buk-Gu, Ulsan, Coréia Declaramos com nossa única responsabilidade que o presente produto</p> <p>Produto : Jack Assembly (Montagem de Jack)</p> <p>Tipo de Produto : Tipo Panográfico</p> <p>Tipo de Designação : Jack Assembly- 1000kg, Jack Assembly- 1200kg</p> <p>referido nesta declaração está em conformidade com as seguintes normas ou outros documentos normativos:</p> <p>EN ISO12100 Segurança de Máquinas - Principios gerais para o projeto - Avaliação e redução de riscos. (2010) EN ISO12100-2:AI Segurança de Máquinas - Conceitos básicos, princípios gerais para o projeto. Parte 2: Principios Técnicos. (2009) EN 1494:AI Mecanismos hidráulicos móveis ou anovivíveis e equipamento associado de elevação. (2008)</p> <p>segundo as disposições da directiva: 2006/42/EC Directiva sob aproximação das legislações dos Estados membros respeitantes as máquinas (01/1157, 9 de junho de 2006)</p> <p>* T.C.F Pessoa Compiladora: Safener Limited (Organismo Europeu Notificado : 1674) Deaford Garage, Deaford, Kettering Northants, NN14 4EQ, Inglaterra.</p>

<p>Svenska (Swedish) EG Överensstämmelseförklaring enligt EG-maskindirektivet 2006/42/EC</p> <p>V: SAMKI IND CO., LTD. # 22, Hyeon3-gil, Buk-gu, Ulsan, Korea företskart nummer eget ansvar att problematisera</p> <p>Produkt : Jack Assembly</p> <p>Produkttyp : Strömvagnaretyp</p> <p>Typbeskrivning(er): Jack Assembly-1000kg, Jack Assembly-1200kg som denna försäkras är i överensstämmelse med följande standard(er) eller andra normgivande dokument(er):</p> <p>EN ISO 12100 Maskinsäkerhet - Allmänna konstruktionsprinciper - (2010) Riskbedömning och riskreduering EN ISO 12100-2:AI Maskinsäkerhet - Grundläggande begrepp, allmänna 2:AI konstruktionsprinciper, Del 2: Tekniska principer (2009) EN 1494:AI Rottiga eller flyttbara dokumenter och liknand flyttmaskiner (2008) enligt vilkas en i direktivet; 2006/42/EC Direktiv om tillämnning av medlemsstaters lagarna om maskiner (01.11.57 den 9 juni 2006)</p> <p>* T.C.F. Sammansättningspersoner: Safefet Limited (Europeiska Annatt Organ, 1674) Denford Garage, Denford, Kettering, Northants, NN14 4EQ, England</p>	<p>Suomi (Finnish) Valmistajan vakautus tuotteen vaatimustenkäytävyydestä EY-konferenssiin 2006/42/EY mukaan</p> <p>Me, SAMKI IND. CO., LTD. # 22, Hyeon3-gil, Buk-Gu, Ulsan, Korea, vakautamme omalla vastuullamme, että tuote</p> <p>Tuote : tuukki</p> <p>Tuotteen tyyppi: virtoroittimen muotoinen</p> <p>Tyypimerkinäkö: tuukki - 1 000 kg, tuukki - 1 200 kg</p> <p>jota tämä vakautus koskee, täyttää seuraavien standardien tai muiden normien edellyt:</p> <p>EN ISO 12100 Koeturvallisuus - Yleiset suunnitteluperiaatteet (2010) - Riskien arviointi ja väherttäminen EN ISO 12100-2:AI Koeturvallisuus - Peruskäsitteet, yleiset (2009) suunnitteluperiaatteet, osa 2: Tekniset periaatteet EN 1494:AI Siirrettävät tuukit (2008)</p> <p>normittain seuraavan direktiivin säännöksiä: 2006/42/EY Direktiivi koneita koskevan jäsenvaltioiden lainsäädännön ihlänntämisestä (01.11.57, 9. kesäkuuta 2006)</p> <p>* Teknisen rakennelmedoston laatija: Safefet Limited (eurooppalainen ilmoitettu laitos 1674) Denford Garage, Denford, Kettering, Northants, NN14 4EQ, Englanti</p>
<p>České (Czech) ES Prohlášení o shodě podle Směrnice Evropského parlamentu a Rady 2006/42/ES o strojních zařízeních</p> <p>My, společnost SAMKI IND CO., LTD. # 22, Hyeon3-Gil, Buk-Gu, Ulsan, Korea prohlášíme na svou odpovědnost, že produkt : sestava zvedáku typ produktu : pantografový určen proúžití : sestava zvedáku - 1000 kg, sestava zvedáku - 1200 kg nebo jinému normativnímu dokumentu / dokumentům: EN ISO 12100 Bezpečnost strojů - Obecné zásady konstrukce - (2010) Hodnocení rizik a snížení rizik EN ISO 12100-2:AI Bezpečnost strojů - Základní koncepty, obecné p (2009) řízení konstrukce, část 2: Technické principy EN 1494:AI Mobilní nebo pohyblivé zvedáky a příslušná zve (2008) deční zařízení ustanovením ustanovením Směrnice 2006/42/ES Směrnice o harmonizaci zákonů členských zemí o strojích (Úř. věst. L157/9, června 2006)</p> <p>* Zpracoval: Safefet Limited (Evropská notifikovaná osoba: 1674) Denford Garage, Denford, Kettering, Northants, NN14 4EQ, Velká Británie</p>	<p>Magyar (Hungarian) EK Megfelelőségi Nyilatkozat A gépekről szóló 2006/42/EK irányelv szerint</p> <p>MI, SAMKI IND. CO., LTD. # 22, Hyeon3-Gil, Buk-Gu, Ulsan, Korea szavat felelősségemre nyilatkozom</p> <p>Termék : emelőszekercz</p> <p>Termék típusa : típus áruszármazó</p> <p>Megnevezés : emelőszekercz-1000kg, emelőszekercz-1200kg</p> <p>amire ez a nyilatkozat vonatkozik, az alábbi szabványoknak vagy egyéb jószerzőknek megfelelően: EN ISO 12100 Gépek biztonságja - A kialakítás általános elvei - (2010) Szociálfelismerés és kockázatelemzés EN ISO 12100-2:AI Gépek biztonságja - A kialakítás általános elvei, Műszaki rész: (2009) Műszaki alapelvek EN 1494:AI Mozgatható és áthelyezhető emelők és hasonló (2008) szerkezetek</p> <p>amit a következő irányelv-cikkekben követek: 2006/42/EC Irányelv a tagállamok gép- és vonatkozó törvényeinek közéletről (Hivatalos Közlöny L157/2006. június 9)</p> <p>* Műszaki Szerkesztés: Innotérszallitor: Safefet Limited (Európai Unióba bejelentett szervet: 1674) Denford Garage, Denford, Kettering, Northants, NN14 4EQ, England</p>

<p>Polskie(Polish)</p> <p>Deklaracja zgodności WE Zgodnie z Dyrektywą Maszynową 2006/42/WE</p> <p>Mę. SAMKI IND. CO., LTD. # 22, Hyonks-Gil, Buk-Gu, Ulsan, Korea oswiadcza my i pełni odpowiedzialność, że produkt Produkt : Lewar</p> <p>Rodzaj produktu : Pantografowy</p> <p>Dostępne rodzaje produktu : lewar 1000kg, lewar 1200kg którego dotyczy niniejsza deklaracja, jest zgodny z poniższą (ymi) normą (-ami) lub innymi (ymi) dokumentami (-ami) normatywnymi (ymi): EN ISO12100 Bezpieczeństwo maszyn. Ogólne zasady (2010) projektowania. Ocena ryzyka i zmniejszanie ryzyka EN ISO12100-2:A1 Bezpieczeństwo maszyn. Pojęcia podstawowe, (2009) ogólne zasady projektowania. Część 2. Zasady i wymagania techniczne. EN 1494:A1 (2008) Pomoniki przebiegu lub przesuwne i urządzenia podnoszące pokrewnie orz. ustanowionemu Dyrektywą (Dyrektywy): 2006/42/WE Dyrektywa 2006/42/WE Parlamentu Europejskiego i Rady z dnia 17 maja 2006 r. w sprawie maszyn, zmieniająca dyrektywę 95/16/WE (przeznaczenie) (DZ UE L157 z dnia 9 czerwca 2006 r.)</p> <p>* Podmiot, który przygotował dokumentację techniczną: Saifenei Limited (Europejski ośrodek akredytacji: 1674) Denford Garage, Denford, Kettering Northants, NN14 4EQ, Anglia</p>	<p>Slovenský (Slovak)</p> <p>ES vyhlásenie o zhode v súlade so smernicou o strojových zariadeniach ES č. 2006/42/ES</p> <p>Mę. SAMKI IND. CO., LTD. # 22, Hyonks-Gil, Buk-Gu, Ulsan, Korea vyhlasuje na vlastnu zodpovednosť, že výrobok Výrobok : Zábíhaková sípava Typ výrobku : Typ pantograf Typové určenie(s): Zábíhaková sípava – 1 000 kg, Zábíhaková sípava – 1 200 kg na ktorý sa vzťahuje toto vyhlásenie, sa zhoduje s nasledujúcim(i) norma(m) alebo normá(m) normatívnym(i) dokumentom(i): Príloha 2: Technické predpisy Všeobecne pr EN ISO 12100 Bezpečnosť strojových zariadení. Všeobecne pr edpisy týkajúce sa návrhu – Hodnotenie rizika a znížovanie rizika EN ISO 12100-2:A1 Bezpečnosť strojových zariadení – Základné kon (2009) cepy, všeobecné predpisy týkajúce sa návrhu, či sť 2: Technické predpisy EN 1494:A1 Mobilné alebo prenosné zábíhaky a sípavae zd (2008) viššie vyhovuje poda ustanovení smernice(s). EN ISO 12100-2:A1 Smernica o aproximácii zákonov členských štátov týkajúcich č. 2006/42/ES Smernica o aproximácii zákonov členských štátov týkajúcich s strojových zariadenia (Ú. v. L157 z 9. júna 2006) * Zostavil(a) T.C.F. Saifenei Limited (európske oznámenie orgánu: 1674) Denford Garage, Denford, Kettering Northants, NN14 4EQ, Anglicko</p>
<p>Eesti(Estonian)</p> <p>EÜ Vastavusdeklaratsioon Vastavalt Masinadirektiivile 2006/42/EÜ</p> <p>Mees. SAMKI IND. CO., LTD. # 22, Hyonks-Gil, Buk-Gu, Ulsan, Korea Kinnitanud oma vastutuse, et toode Toode : Tugiraud</p> <p>Toote tüüp : Trapets</p> <p>Toote võimalikud versioonid: 1000kg tugiraud, 1200kg tugiraud millega viitab sellel deklaraatsioonis vastavalt järgmistele standarditele või teistele normidokumentidele: EN ISO12100 Masinadatus. Konstruktsioonise, riskide hindamise ja (2010) riskide vähendamise nõudmused. EN ISO12100-2:A1 Masinadatus. Põhiohused. projektatsiooni (2009) aluspõhimõtted, 2 osa. Tehnilised põhimõtted. EN 1494:A1 Mobilsete või liigutavate ja neetega seotud (2008) toteseadmed. ning Direktiivide sätetele. 2006/42/EÜ Direktiiv, Lühemõeldiselt misareguleeritud seadusandlus alustamiseks kohtu (01 L157/9, juuni 2006 a.)</p> <p>* Tehnilise dokumentatsiooni koostanud isik: Saifenei Limited (Euroopa akrediteeritud institutsioon: 1674) Denford Garage, Denford, Kettering Northants, NN14 4EQ, Inghismaa</p>	<p>Lietuvos(Lithuanian)</p> <p>EB Atitikties deklaracija Pagal EB Masinu direktyva 2006/42/EB</p> <p>Mes. SAMKI IND. CO., LTD. # 22, Hyonks-Gil, Buk-Gu, Ulsan, Koreja savo atsakomybe patvirtinau, kad produktas Produktas : Dombkratas</p> <p>Produkto tipas : Pantografio tipo</p> <p>Galimi produkto tipai : 1000kg dombkratas, 1200kg dombkratas su kurio susijusi ši deklaracija, atitinka ši (-ras) standartą (-us) ar kita (-us) normą (-as) dokumentą (-us): EN ISO12100 Masinų sauga. Bendrieji projektavimo (2010) principai. Rizikos vertinimas ir jps mažinimas EN ISO12100-2:A1 Masinų sauga. Papildinės sąvokos, bendrieji (2009) projektavimo principai, 2 dalis. Techniniai principai. EN 1494:A1 Judmenų arba klijonamųjų keltiklių ir (2008) susispių kelimo įrengi bei Direktyvos (-ų) nuostatai: 2006/42/EB Direktyva dėl Valsčiųimų mašin įstatymų, susijusių su mašinomis, sudaromo (01 L157/2006 m. birželio 9 d.) * Techninė dokumentaciją sudarę asmuo: Saifenei Limited (Europos akredituotoji institucija : 1674) Denford Garage, Denford, Kettering, Northants, NN14 4EQ, Anglija</p>

<p>Latvijas (Latvian)</p> <p>EK atbilstības deklarācija saskaņā ar EK Direktīvu 2006/42/EK par mašīnām</p> <p>Mēs, SAMKIND CO, LTD., # 22, Hyojuks-Gil, Buk-Gu, Ulsan, Koreja, uz savu atbildību deklarējam, ka produkts Produkts: samonētis domkrāns Produkta veids: iekārtā ar pamatgriestu Tipa apzīmējums(1): samonētis domkrāns - 1200 kg, samonētis domkrāns - 1200 kg uz kuru attiecas šī deklarācija, ir atbilstošs tālāk norādītajiem(-iem) standartiem(-iem) vai citiem(-iem) normatīviem(-iem) dokumentiem(-iem): EN ISO12100 Masīnu drošība - Vispārīgie projektēšanas principi - Riska novērtēšana un riska samazināšana EN ISO12100-2:AI Mašīnu drošība - Pamata koncepcijas, vispārīgie projektēšanas principi, 2. daļa: Tehniskie principi EN 1494:AI Mobilu vai pārvietojami domkrāni un ar tiem saistīta pacelšana tālrunā EN 1494:AI ievērojot direktīvas(-u) noteikumus; Drošība par darbības normatīvu un administratīvo aktu 2006/42/EK turpmākām attiecībām uz mašīnām (OV L157, 09.06.2006.)</p> <p>* Dokumenta par tehnisko atbilstību atpazīstisi: Safefix Limited (europāla notifikācijas iestāde - 1674) Denford Garage, Denford, Kettering, Northants, NN14 4EQ, Anglija</p>	<p>Slovenščina(Slovenian)</p> <p>ES – Vyhlašení zhody Podľa šmernice pre stroje zariadenia 2006/42/ES</p> <p>Mý, SAMKIND CO, LTD., # 22, Hyojuks-Gil, Buk-Gu, Ulsan, Kórea na svoju zodpovednosť potvrdujeme, že výrobok Výrobok : Zdvihák Typ výrobku : Typu pantograf Možné typy výrobcu: Zdvihák 1000kg, zdvihák 1200kg na ktorý sa vzťahuje toto vyhlásenie, je v zhode s týmito normami alebo s tými normatívnymi dokumentmi: EN ISO12100 (2010) Bezpečnosť strojových zariadení EN ISO12100-2:AI (2010) Hlavné riešenie rizika a zamedzenie rizika. Bezpečnosť strojových zariadení. Základné termíny, všeobecné zásady konštruovania strojov, 2. časť. Technické zásady EN 1494:AI (2008) Mobilné a presunovateľné zdviháky a súvisiace zdvihákové zariadenia. a s ustanoveniami súmerice: 2006/42/ES Súmerice o aproximácii právnych predpisov členských štátov vzťahujúci sa na strojové zariadenia (EÚ L157, 9.jún 2006)</p> <p>* Osoba, ktorá spracovávala technický dokumentáci: Safefix Limited (europāla notifikācijas oosab: 1674) Denford Garage, Denford, Kettering Northants, NN14 4EQ, Anglija</p>
<p>Български(Bulgarian)</p> <p>ЕО декларация за съответствие в съответствие с Директива 2006/42/ЕО за машините</p> <p>Ние, SAMKIND CO, LTD., # 22, Hyojuks-Gil, Buk-Gu, Ulsan, Korea (Korea) декларираме на своя отговорност, че продуктът Продукт : Повдигателен кран Вид на продукта : Повдигателен кран - 1000kg, повдигателен кран - 1200kg за който тази декларация се отнася, е в съответствие със следните стандарти или друг (-и) европейски (-и) документи(-и): EN ISO12100 Безопасност на машините - Общи принципи за проектиране EN ISO12100 (2010) Описание на риска и включване на риска EN ISO12100-2:AI Безопасност на машините - Основни положения, общи принципи за проектиране: разработване. Част 2: Технически принципи. EN 1494:AI Мобилни и преносими кранове и оборудване с тях EN ISO12100 (2008) повдигателно оборудване EN 1494:AI (2008) Мобилни и преносими кранове и оборудване с тях 2006/42/ЕО Декларация на Съвета за обхващане на замалеността на директивите-членки по отношение на машините (OJ L157, 9 юни 2006)</p> <p>* Съставил технически документация файл: Safefix Limited (Европейски акредитиран орган: 1674) Denford Garage, Denford, Kettering, Northants, NN14 4EQ, England (Англия)</p>	<p>Română(Romanian)</p> <p>EC Declaratie de Conformitate in functie de EC Directiva Machinery 2006/42/EC</p> <p>Ne, SAMKIND CO, LTD., # 22, Hyojuks-Gil, Buk-Gu, Ulsan, Coreana Declaram pe propria raspundere ca produsul Prods: Jack Asamblare Prods Tipul, pantograf Tip Tip Denunare (e): Jack asamblare -1000 kg, Jack - asamblare 1200 kg Se referă această declarație este în conformitate cu standardul unidrilor (e) sau alti document normativi (s): EN ISO 12100 Securitatea masinilor - Principii generale de proiectare- evaluare a riscurilor și de reducere a riscurilor (2010) EN ISO12100-2:AI Securitatea masinilor - Concepte de baza, principii generale de proiectare, Partea 2: Principii tehnice EN 1494:AI Maie mobile sau mobile și echipament de ridicare asociat (2008) Unura Dispozitiile Directivei (6): 2006/42/EC Directiva privind apropierea legatilor statelor membre referitoare la masini (OJ L157 iunie, 9, 2006)</p> <p>* T.C.F compliarea Persoana: Safefix Limited (organismul notificat european: 1674) Denford Garage, Denford, Kettering, Northants, NN14 4EQ, England</p>

<p>Hrvatska (Croatian) EZ Ljajava o sukkladnosti prema Direktivi EZ o strojevima 2006/42/EZ</p> <p>Mi, SAMKI IND. CO., LTD. # 22, Hyeonk3-Gil, Buk-Gu, Ulsan, Koreja izjavljujemo pod vlastitom odgovornošću da je proizvod Proizvod : Montazna dizalica (Jack Assembly) Vrsta proizvoda : Vrsna pantograf Tipičar(č) oznaka(e) : Montazna dizalica (Jack Assembly)-1000kg, Montazna dizalica (Jack Assembly)-1200kg na koji se ova izjava odnosi u skladu sa sljedećim standardima(na) ili druga normativna dokumenta(na):</p> <p>EN ISO12100 Sigurnost strojeva – Opća načela za projektiranje – (2010) Procjena i smanjivanje rizika EN ISO12100-2:A1 Sigurnost strojeva – Osnovni pojmovi, opća načela za (2009) projektiranje – 2. dio : Tehnička načela EN 1494:A1 Mobilne ili pokretne dizalice i pomoćna oprema za (2008) poljuzanje u skladu s odredbama Direktive(č): 2006/42/EZ Direktiva o usklađivanju zakona država članica koji se odnose na teška teretna vozila (SE.L157.9. lipanj 2006) * T.C.F. Kompilator: Safenet Limited (Evropsko nalježno tijelo : 1674) Denford Garage, Denford, Kettering Northants, NN14 4EQ, England</p>	<p>Norsk(Norwegian) EOS samsvarserklæring Ifm. EOS Maskindirektivet 2006/42/EF</p> <p>Vi, SAMKI IND. CO., LTD. # 22, Hyeonk3-Gil, Buk-Gu, Ulsan, Korea erter vår ansvar erklærer at produktet Produktet : Løfteskruer (Jack-skruer) Produkttype : Pantograf type Mange produkttyper: løfteskruer på 1000kg, løfteskruer på 1200kg som denne erklæringen gjelder for, er i samsvar med dette disse standard eller andre normative dokumenter: EN ISO12100 Maskinsikkerhet: Generelle prinsipper for (2010) design, Risikovurdering og dens reduksjon. EN ISO12100-2:A1 Maskinsikkerhet: Grunnleggende begreper, (2009) generelle prinsipper for design, Del 2. EN 1494:A1 Bæreegelle eller portable og tilhørende (2008) løfteusky. og bestemmelser i Direktivet: 2006/42/EF Direktivet om smedning av medlemsstatenes lov som gjelder for maskiner (O.L157 av den 9. juni, 2006) * Personen som har forberedt den tekniske dokumentasjonen: Safenet Limited (det europeiske akkrediteringsorganet: 1674) Denford Garage, Denford, Kettering Northants, NN14 4EQ, England</p>
<p>Türk (Turkish) 2006/42/AT AT Makina Yönetmeliğine göre AT Uygunluk Beyanı</p> <p>Biz, SAMKI IND. CO., LTD. # 22, Hyeonk3-Gil, Buk-Gu, Ulsan, Korea aşağıda tanımlanmış olan ürünü için sorumluluğumuz altına aldığımız beyanı ederiz. Ürün : Krikö Takım Ürün Tipi : Pantograf Tipi Ürün Numarı : Krikö Takım - 1000kg, Krikö Takım - 1200kg Bu beyan, ile ilgili olan aşağıdaki standartlar ya veya diğer normatif dokümanlara uygun olduğumuz beyanı ederiz. EN ISO12100 Makinalarda güvenlik - Tasarım için genel (2010) prensipler - Risk değerlendirilmesi ve risk azaltılması EN ISO12100-2:A1 Makinalarda güvenlik – Genel kavramlar için (2009) genel prensipler, Bölüm 2 : Teknik prensipler EN 1494:A1 Taşınabilir veya hareketli kriköler ve ilgili (2008) kaldırma ekipmanları aşağıdaki Yönetmeliğin hükümleri: 2006/42/AT Makineler ile ilgili Üye Devletlerin yasalarının uydurulmuşlarına ilişkin Yönergesi (O.L157/9 Haziran, 2006) * T.C.F. Değerlendirici: Safenet Limited (Avrupa Onaylanmış Kuruluş : 1674) Denford Garage, Denford, Kettering Northants, NN14 4EQ, İngiltere</p>	<p>Isleńska(Ceolandric) EB-samræmisýfrýsýng samkvæmt veltálskipun 2006/42/EB</p> <p>Við, SAMKI IND. CO., LTD. # 22, Hyeonk3-Gil, Buk-Gu, Ulsan, Kírean, lýsum því því á okkur ábyrgð áliðað að varam Vara : Trakkbláður Vargerð : Skerpráskur Heiti gerðar(r) : Trakkbláður – 1000 kg, Trakkbláður – 1200 kg sem þessi frýsýng felgast er í samræmi við áfrifandi stöðla eða tölur normskýði: EN ISO12100 Öryggi véla – Almenningar grunnreglur um löðun, (2010) ábættun og akkerfráttakun EN ISO12100-2:A1 Öryggi véla - Grunnreglur, almennar grunnreglur um (2009) löðun, 2. hluti: Tæknilegar grunnreglur EN 1494:A1 Farþökta eða hreyfingstækjur og tengdur (2008) lyftibúður eftirfarandi ákveðið táknaþingfrýsýngar: 2006/42/EB Tákning um samræmingu þega ábiknarkjanna verðandi, velbúnað (Sýkið ESB L.157, 9. júní 2006) * T.C.F. samræmingarabli: Safenet Limited (líkyrnar aðili í Evrópu: 1674) Denford Garage, Denford, Kettering Northants, NN14 4EQ, England</p>

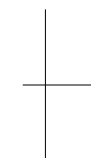
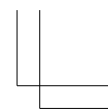
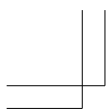

- א. השימוש במכשיר הינו על בסיס "משני" ופטור מרשיון הפעלה אלחוטי.
כלומר - לא מוגן מהפרעות וללא הפרעה למערכות אחרות הפועלות כדין .
- ב. רק "בפעולת בזק" לשימוש עצמי של הלקוח בלבד, הציוד פטור מרשיון הפעלה אלחוטי.
מתן "שרות בזק" לצד ג' מחייב רשיון מיוחד ממשרד התקשורת.
- ג. אסור להחליף את האנטנה המקורית של המכשיר, ולא לעשות בו כל שינוי טכני אחר.

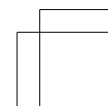
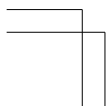

Manufacturer Postal Address

MITSUBISHI ELECTRIC CORPORATION
2-3-33, MIWA, SANDA-CITY, HYOGO, 669-1513, JAPAN

**A) Generic information:****B) Language Text:**

Cesk [Czech]	Tímto [Mitsubishi Electric Corporation], prohlašuje, že [DY-5M/DY-1/DY-1M/CQ-0ME/NR-242/NR-201] jsou v souladu se směrnicí 2014/53/EU. Podrobnosti naleznete na následující internetové adrese: http://www.mitsubishi-motors.com/en/red-doc/
Dansk [Danish]	Hermed, [Mitsubishi Electric Corporation], erklærer, at [DY-5M/DY-1/DY-1M/CQ-0ME/NR-242/NR-201] er i overensstemmelse med direktiv 2014/53/EU. For yderligere information gå ind på følgende webadresse: http://www.mitsubishi-motors.com/en/red-doc/
Deutsch [German]	Hiermit erkläre [Mitsubishi Electric Corporation], dass [DY-5M/DY-1/DY-1M/CQ-0ME/NR-242/NR-201] in Übereinstimmung mit der Richtlinie 2014/53/EU stehen. Weitere Informationen erhalten Sie über folgende URL: http://www.mitsubishi-motors.com/en/red-doc/
Eesti [Estonian]	Käesolevaga [Mitsubishi Electric Corporation], teatab, et [DY-5M/DY-1/DY-1M/CQ-0ME/NR-242/NR-201] on kooskõlas direktiivi 2014/53/EL. Üksikasjalikuma teabe saamiseks tutvuda järgmise URL: http://www.mitsubishi-motors.com/en/red-doc/
English [English]	Hereby, [Mitsubishi Electric Corporation], declares that [DY-5M/DY-1/DY-1M/CQ-0ME/NR-242/NR-201] are in compliance with Directive 2014/53/EU. For details, please access the following URL: http://www.mitsubishi-motors.com/en/red-doc/
Español [Spanish]	Por este medio, [Mitsubishi Electric Corporation], declara que [DY-5M/DY-1/DY-1M/CQ-0ME/NR-242/NR-201] están en conformidad con la Directiva 2014/53/UE. Para obtener más detalles, acceda a la siguiente URL: http://www.mitsubishi-motors.com/en/red-doc/
Ελληνικό [Greek]	Διο του παρόντος, [Mitsubishi Electric Corporation], δηλώνει ότι [DY-5M/DY-1/DY-1M/CQ-0ME/NR-242/NR-201] είναι σε συμμόρφωση με την οδηγία 2014/53/ΕΕ. Για λεπτομέρειες, επισκεφτείτε την παρακάτω διεύθυνση URL: http://www.mitsubishi-motors.com/en/red-doc/
Français [French]	Par la présente, [Mitsubishi Electric Corporation], déclare que [DY-5M/DY-1/DY-1M/CQ-0ME/NR-242/NR-201] sont conformes à la directive 2014/53/UE. Pour plus de détails, veuillez accéder à l'URL suivante: http://www.mitsubishi-motors.com/en/red-doc/
Italiano [Italian]	Con la presente, [Mitsubishi Electric Corporation], dichiara che [DY-5M/DY-1/DY-1M/CQ-0ME/NR-242/NR-201] sono in conformità con la direttiva 2014/53/UE. Per ulteriori informazioni, si prega di consultare il seguente URL: http://www.mitsubishi-motors.com/en/red-doc/
Latviski [Latvian]	Ar šo, [Mitsubishi Electric Corporation], paziņo, ka [DY-5M/DY-1/DY-1M/CQ-0ME/NR-242/NR-201] ir saskaņā ar Direktīvu 2014/53/ES. Lai iegūtu plašāku informāciju, lūdzu, apmeklējiet šādu URL: http://www.mitsubishi-motors.com/en/red-doc/
Lietuviu [Lithuanian]	Šiuo [Mitsubishi Electric Corporation], pareiškiu, kad [DY-5M/DY-1/DY-1M/CQ-0ME/NR-242/NR-201] yra laikomasi Direktyvos 2014/53/ES. Del išsamesnės informacijos, prašome prisijungti prie šių URL: http://www.mitsubishi-motors.com/en/red-doc/
Nederlands [Dutch]	Hierbij [Mitsubishi Electric Corporation], verklaart dat [DY-5M/DY-1/DY-1M/CQ-0ME/NR-242/NR-201] zijn in overeenstemming met Richtlijn 2014/53/EU. Voor meer informatie, neem dan de volgende URL: http://www.mitsubishi-motors.com/en/red-doc/
Malti [Maltese]	Hawnhekk, [Mitsubishi Electric Corporation], jiddikjara li [DY-5M/DY-1/DY-1M/CQ-0ME/NR-242/NR-201] huma konformi mad-Direttiva 2014/53/UE. Għad-dettalji, jekk jogħġbok aċċess għall-URL li ġej: http://www.mitsubishi-motors.com/en/red-doc/
Magyar [Hungarian]	Ezáltal [Mitsubishi Electric Corporation], kijelenti, hogy [DY-5M/DY-1/DY-1M/CQ-0ME/NR-242/NR-201] irányelvnek megfelelő 2014/53/EU. A részleteket lásd az alábbi URL: http://www.mitsubishi-motors.com/en/red-doc/
Polski [Polish]	Niniejszym [Mitsubishi Electric Corporation], deklaruje, że [DY-5M/DY-1/DY-1M/CQ-0ME/NR-242/NR-201] są zgodne z dyrektywą 2014/53/UE. Szczegółowe informacje można znaleźć pod następującym adresem URL: http://www.mitsubishi-motors.com/en/red-doc/
Português [Portuguese]	Por este meio, a [Mitsubishi Electric Corporation], declara que [DY-5M/DY-1/DY-1M/CQ-0ME/NR-242/NR-201] estão em conformidade com a Directiva 2014/53/UE. Para obter detalhes, acesse o seguinte URL: http://www.mitsubishi-motors.com/en/red-doc/
Slovenski [Slovenian]	S tem, [Mitsubishi Electric Corporation], izjavljam, da so [DY-5M/DY-1/DY-1M/CQ-0ME/NR-242/NR-201] v skladu z Direktivo 2014/53/EU. Za več informacij, prosimo, pojdite na naslednji naslov: http://www.mitsubishi-motors.com/en/red-doc/

Slovenské [Slovak]	Týmto [Mitsubishi Electric Corporation], vyhlasuje, že [DY-5M/DY-1/DY-1M/CQ-0ME/NR-242/NR-201] sú v súlade so smernicou 2014/53/EÚ. Podrobnosti nájdete na nasledujúcej internetovej adrese: http://www.mitsubishi-motors.com/en/red-doc/
Suomi [Finnish]	Täten [Mitsubishi Electric Corporation], ilmoittaa, että [DY-5M/DY-1/DY-1M/CQ-0ME/NR-242/NR-201] noudattavat direktiivin 2014/53/EU. Lisätietoja, seuraavassa URL-osoitteessa: http://www.mitsubishi-motors.com/en/red-doc/
Svenska [Swedish]	Härmed [Mitsubishi Electric Corporation], förklarar att [DY-5M/DY-1/DY-1M/CQ-0ME/NR-242/NR-201] överensstämmer med direktiv 2014/53/EU. För mer information, gå in på följande webbadress: http://www.mitsubishi-motors.com/en/red-doc/
Íslenska [Icelandic]	Hér, [Mitsubishi Electric Corporation], segir að [DY-5M/DY-1/DY-1M/CQ-0ME/NR-242/NR-201] eru í samræmi við tilskipun 2014/53/ESB. Fyrir upplýsingar, vinsamlegast aðgang eftirfarandi vefslóð: http://www.mitsubishi-motors.com/en/red-doc/
Norsk [Norwegian]	Herved [Mitsubishi Electric Corporation], erklærer at [DY-5M/DY-1/DY-1M/CQ-0ME/NR-242/NR-201] er i samsvar med direktiv 2014/53/EU. For flere detaljer, vennligst følgende URL: http://www.mitsubishi-motors.com/en/red-doc/
Türk [Turkish]	Burada, [Mitsubishi Electric Corporation], [DY-5M/DY-1/DY-1M/CQ-0ME/NR-242/NR-201] 'in 2014/53/AB sayılı Direktife uygun olduğunu beyan eder. Ayrıntılar için lütfen aşağıdaki URL'ye erişin: http://www.mitsubishi-motors.com/en/red-doc/
Româna [Romania]	Prin prezenta, [Mitsubishi Electric Corporation], declară că [DY-5M/DY-1/DY-1M/CQ-0ME/NR-242/NR-201] sunt conforme cu Directiva 2014/53/UE. Pentru mai multe detalii, vă rugăm să accesați următoarea adresă URL: http://www.mitsubishi-motors.com/en/red-doc/
Български [Bulgarian]	С настоящото [Mitsubishi Electric Corporation], декларира, че [DY-5M/DY-1/DY-1M/CQ-0ME/NR-242/NR-201] са в съответствие с Директива 2014/53/ЕС. За повече информация, моля, посетете следния URL адрес: http://www.mitsubishi-motors.com/en/red-doc/
Hrvatski [Croatian]	Ovime [Mitsubishi Electric Corporation], izjavljuje da je [DY-5M/DY-1/DY-1M/CQ-0ME/NR-242/NR-201] su u skladu s Direktivom 2014/53/EU. Za detalje, molimo pogledajte sljedeći URL: http://www.mitsubishi-motors.com/en/red-doc/
Македонски [Macedonian]	Со ова, [Mitsubishi Electric Corporation], изјавува дека [DY-5M/DY-1/DY-1M/CQ-0ME/NR-242/NR-201] се во согласност со Директивата 2014/53/ЕУ. За повеќе детали, посетете ја следната веб-адреса: http://www.mitsubishi-motors.com/en/red-doc/
Shqiptar [Albanian]	Me anë të kësaj, [Mitsubishi Electric Corporation], deklarom se [DY-5M/DY-1/DY-1M/CQ-0ME/NR-242/NR-201] janë në përputhje me Direktivën 2014/53/BE. Për detaje, vizitoni URL e mëposhtme: http://www.mitsubishi-motors.com/en/red-doc/
Црногорски / Crnogorski [Montenegrin]	Ovim putem, [Mitsubishi Electric Corporation], izjavljuje da je [DY-5M/DY-1/DY-1M/CQ-0ME/NR-242/NR-201] su u skladu sa Direktivi 2014/53/EU. Za detalje, molimo vas da pristupite sljedeći URL: http://www.mitsubishi-motors.com/en/red-doc/
ქართული [Georgian]	ამასთან, [Mitsubishi Electric Corporation], მის, აცხადებს, რომ [DY-5M/DY-1/DY-1M/CQ-0ME/NR-242/NR-201] შესაბამისობაშია დირექტივა 2014/53/ЕУ. დამატებითი ინფორმაციისთვის, გთხოვთ, იხილოთ მისამართი URL: http://www.mitsubishi-motors.com/en/red-doc/

OGAW20E3

Konformitetsdeklarationer 13- 65

COUNTRY	IMPORTER NAME	REGISTERED TRADE NAME OR REGISTERED TRADE MARK	POSTAL ADDRESS
ALBANIA	MMAI	M.M. Automobili Italia SpA	Via Giovanni da Udine 45, 20156 Milano, Italy
AUSTRIA	DENZEL Autoimport GmbH	DENZEL Autoimport GmbH	A-1230 Wien, Richard Strauss-Straße 14
BELGIUM	Beherman	Beherman Motors NV/SA	Industrieweg 3, Bornem Belgium
BULGARIA	Balkan Star Motors EOOD	Balkan Star Motors EOOD	Bulgaria, 1510 Sofia, Rezbarska str. 5
CROATIA	LMG Autokuća d.o.o.	LMG Autokuća d.o.o.	Velikogorička 18a,10419 Staro Čiče, CROATIA
CYPRUS	FAIRWAYS	Fairways Ltd	100 Arch. Makarios Avenue, P.O. BOX 51023,3021 Limmasol, Cyprus
CZECH	M Motors CZ s.r.o.	M Motors CZ s.r.o.	Na Chodovci 2457/1, Praha 4 Sporilov, ZIP 141 00, Czech Rep.
DENMARK	MMDk	MMC Danmark A/S	Hovedvejen 3 2600 Glostrup, Denmark
ESTONIA	AS SILBERAUTO	Silberauto	Järvevana tee 11, Tallinn 11314, Estonia
FINLAND	Delta Motor	Delta Motor Group Oy	Vaisalantie 6, 02130 Espoo, Finland
FRANCE	MMAF	M Motors Automobiles France SAS	1, avenue du Fief PA les Béthunes 95310 Saint Ouen L'Aumône FRANCE
GERMANY	MMD Automobile GmbH	MMD Automobile GmbH	Stahlstr. 42-44, 65428 Rüsselsheim Deutschland
GREECE	Saracakis Brothers	SARAKAKIS BROTHERS S.A.	71, Athinon Ave., GR-101 73 Athens, Greece
HUNGARY	MM IMPORT KFT	MM Import kft	Mogyorodi ut24-40, H-1149 Budapest,Hungary
ICELAND	HEKLA	Hekla Hf.	Laugavegur 172-174, P.O.Box 5310, 125 Reykjavik, Iceland
IRELAND	MMC Commercial	MMC Commercial Unlimited	John F. Kennedy Drive, Naas Road, Dublin 12, Ireland
ITALY	MMAI	M.M. Automobili Italia SpA	Via Giovanni da Udine 45, 20156 Milano, Italy
LATVIA	MML Imports SIA	MML Imports SIA	32 Lieļirbes Street, Riga, LV1046, Latvia.
LITHUANIA	JSC Autovytaras	JSC Autovytaras, company code:126413861	P.Žadeikos str. 1B, Vilnius LT-06319, Lithuania
LUXEMBOURG	Beherman	Beherman Motors NV/SA	Industrieweg 3, Bornem Belgium
MALTA	INDUSTRIAL Motors Ltd	Industrial Motors Limited	Mizzi House, National Road, Bata I-Bajda HMR 9010, Malta
MOLDOVA	Auto Space S.R.L.	AUTO SPACE	str. Bucuriei 18a, Chisinau, Republica Moldova, MD-2064
NETHERLANDS	MMSN	Mitsubishi Motor Sales Nederland B.V.	Postbus 9090 1180 MB Amstelveen Bovenkerkerweg 6-8, 1185 XE Amstelveen, The Netherlands
NORWAY	MMCN	MMC Norge AS	Ostre Aker vei 62, 0581 Oslo P.O. Box 6843 Rodelokka, 0504 Oslo, Norway
POLAND	MMCP	MMC Car Poland Sp.z o.o.	ul.,17 Stycznia 45A,02-146,Warsaw,Poland
PORTUGAL	MBP Automoveis Portugal,S.A.	MBP Automoveis Portugal,S.A.	Rua Dr. José Espírito Santo, 38, 1950-097 LISBOA, Portugal
ROMANIA	M CAR TRADING	M CAR TRADING	2nd,Expozitiei Biv,district 1,012103 BUCHAREST,BULGARIA
SLOVAKIA	M Motors SK s.r.o.	M Motors SK s.r.o.	Panonska cesta 33, Bratislava, Slovakia, ZIP 851 04
SLOVENIA	AC-Mobil d.o.o.	AC-Mobil, d.o.o. Ljubljana	Baragova 9, 1113 Ljubljana
SPAIN	B&M Automóviles España, S.A.	B&M Automóviles España, S.A.	calle Alcalá, 65, 28014 Madrid, Spain
SWEDEN	MMCS	MMC Bilar Sverige AB	Bergkallavagen 32, SE-192 07 Sollentuna, Sweden
SWITZERLAND	MM Automobile Schweiz AG	MM Automobile Schweiz AG	Lischmatt 17, 4624 Harkingen, Switzerland
U.K.	CCC	The Colt Car Company Limited	Watermoor, Cirencester Gloucestershire GL7 1LF, The United Kingdom
GEORGIA	Caucasus Motors Ltd.	Caucasus Motors Ltd.	12th km David Agmashenebeli Alley Digomi, 0131 Tbilisi, Georgia
TAHITI	SOPA DEP S.A.	SOPA DEP S.A.	Route de ceinture de Tpaerui. BP 1617. 98713 Papeete, Tahiti French Polynesia
EGYPT	DIAMOND MOTORS COMPANY	DIAMOND MOTORS COMPANY	Alex Desert Road, km 28, Cairo, Egypt

КРАЇНА	НАЗВА ІМПОРТЕРА	ЗАРЕЄСТРОВАНЕ ТОРГОВЕ ІМ'Я АБО ЗАРЕЄСТРОВАНА ТОРГОВА МАРКА	ПОШТОВА АДРЕСА
УКРАЇНА	ТОВ "ЕМ ЕМ СІ Україна"	ТОВ "ЕМ ЕМ СІ Україна"	Україна, 04070, м.Київ, вул. Набережно-Хрещатицька, причал 4



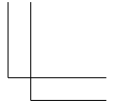
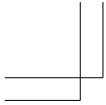

Handwriting practice lines consisting of 12 horizontal dashed lines.

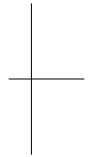
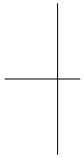

OGAW20E3

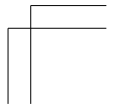
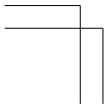

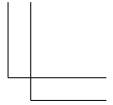
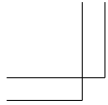

Handwriting practice lines consisting of a solid top line, a dashed midline, and a solid bottom line, repeated across the page.

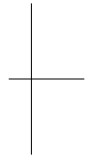
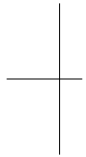

OGAW20E3

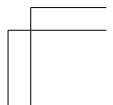
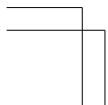

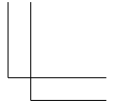
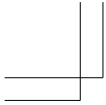

Handwriting practice lines consisting of a solid top line, a dashed midline, and a solid bottom line, repeated across the page.

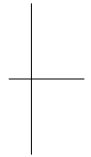
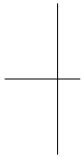

OGAW20E3

